

ВЫХОДНЫЕ ФИЛЬТРЫ

Серия GSF

GSF-300

Начальная пылездерживающая способность, %	57
Габаритные размеры (ШВГ), мм	318 x 318 x 34
Монтажный вырез, мм	291 x 291
Материал корпуса	ABS
Материал фильтрующего элемента	Полиолефин
Допустимая толщина панели, мм	≤ 3
Вес, кг	0,8
Степень защиты	IP54
Класс очистки воздуха	G3

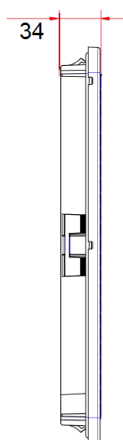
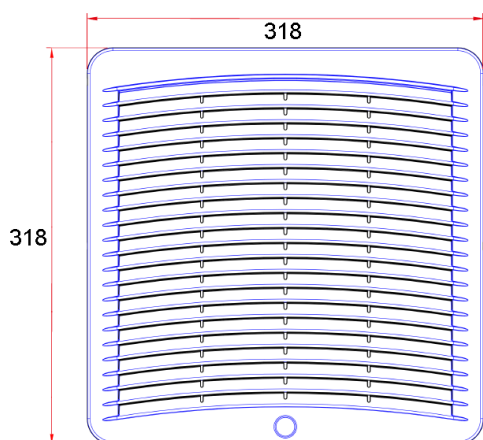
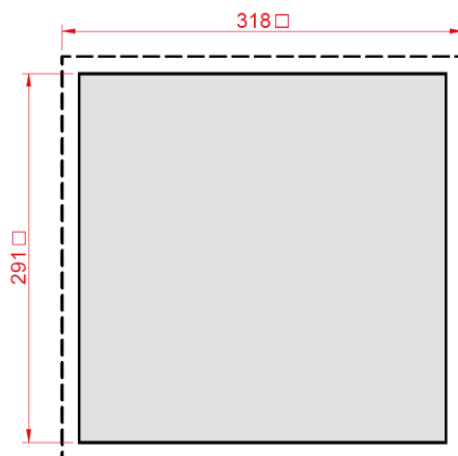

EAC

