

Детская игровая площадка

 **kämpfer**[®]

Инструкция по сборке



Представительство в России:
www.kampfer.ru
info@kampfer.ru

- 1 Положить столбы №8 и №9 на ровную поверхность так, чтобы знаки «X» были снаружи. Сборку проводить в горизонтальном положении вплоть до пункта 15 инструкции.
- 2 Приложить детали №19 и №33 к деталям №8 и №9. Метки «X» деталей указывают на стороны, которые должны соприкоснуться между собой.
- 3 Соблюдая порядок следования колпачков и шайб, вставить болты в крепёжные отверстия. Закрутить но не затягивать гайки.

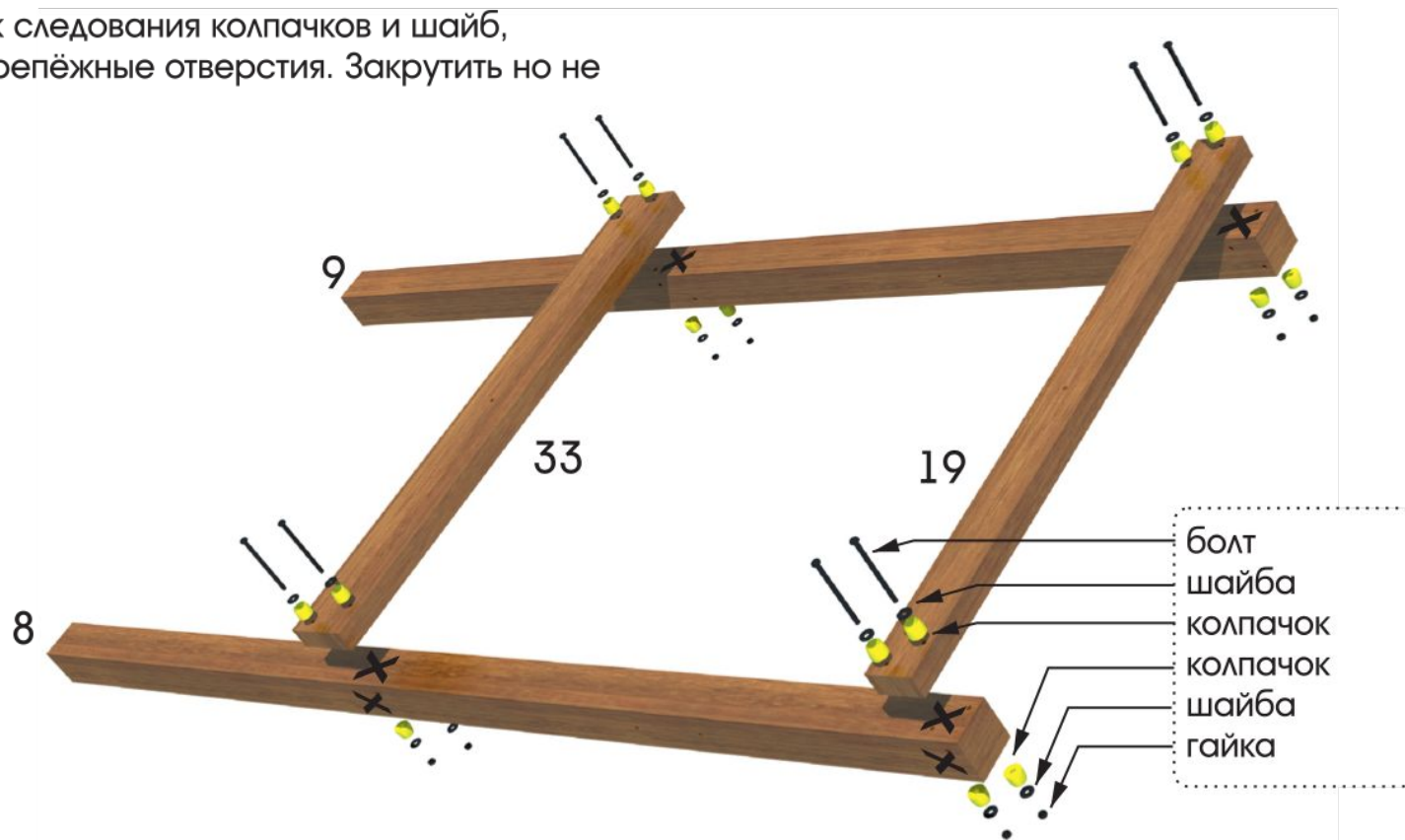

- 4 Приложить детали №18 и №34 к деталям №8 и №9. Метки «X» деталей указывают на внутренние стороны, которые должны соприкоснуться между собой. Детали №18 крепятся болтами M8x140 с колпачками со стороны гаек.

! Если в ваш набор входит «**Веревочная лестница**», то вместо данной детали №18 крепится деталь №37 (балка веревочной лестницы).

! Отверстия, расположенные в центре деталей №34, должны быть смещены в сторону деталей №18.

- 5 Соблюдая порядок следования колпачков и шайб, вставить болты в крепёжные отверстия. Закрутить но не затягивать гайки.
- 6 Этот нижний болт не вставлять. В последствии тут будет крепиться лестница.

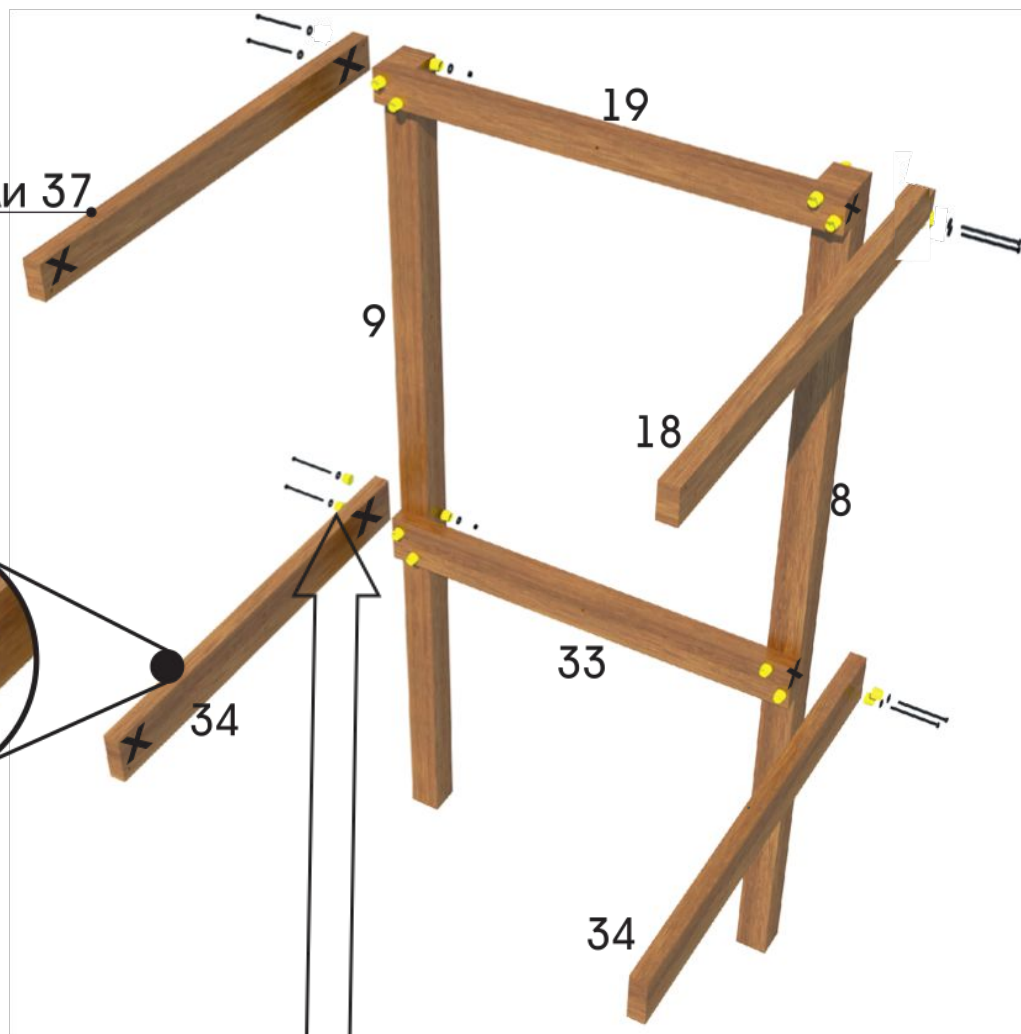

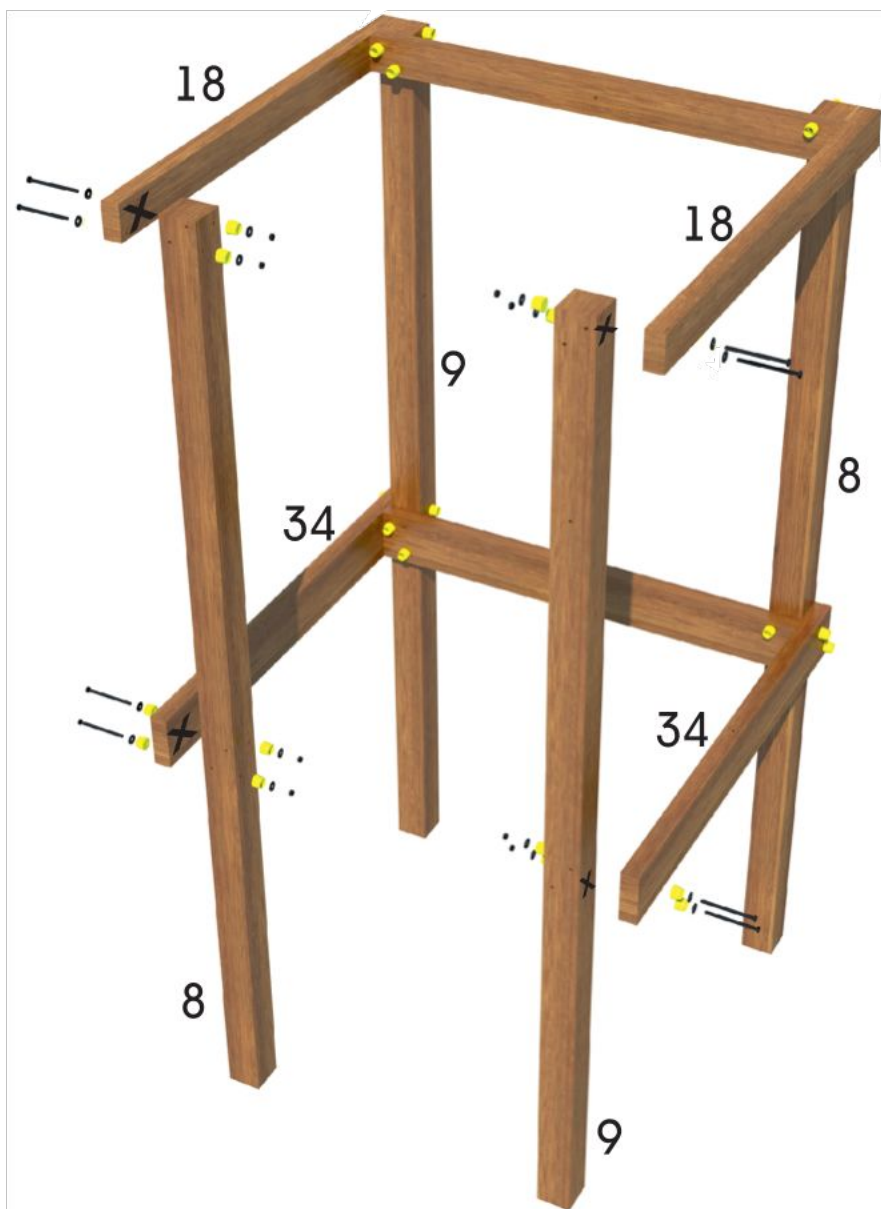

- 7 Приложить оставшиеся столбы №8 и №9 к деталям №18 и №34. Метки «X» деталей указывают на внутренние стороны, которые должны соприкоснуться между собой.

- 8 Соблюдая порядок следования колпачков и шайб, вставить болты в крепёжные отверстия. Закрутить но не затягивать гайки.

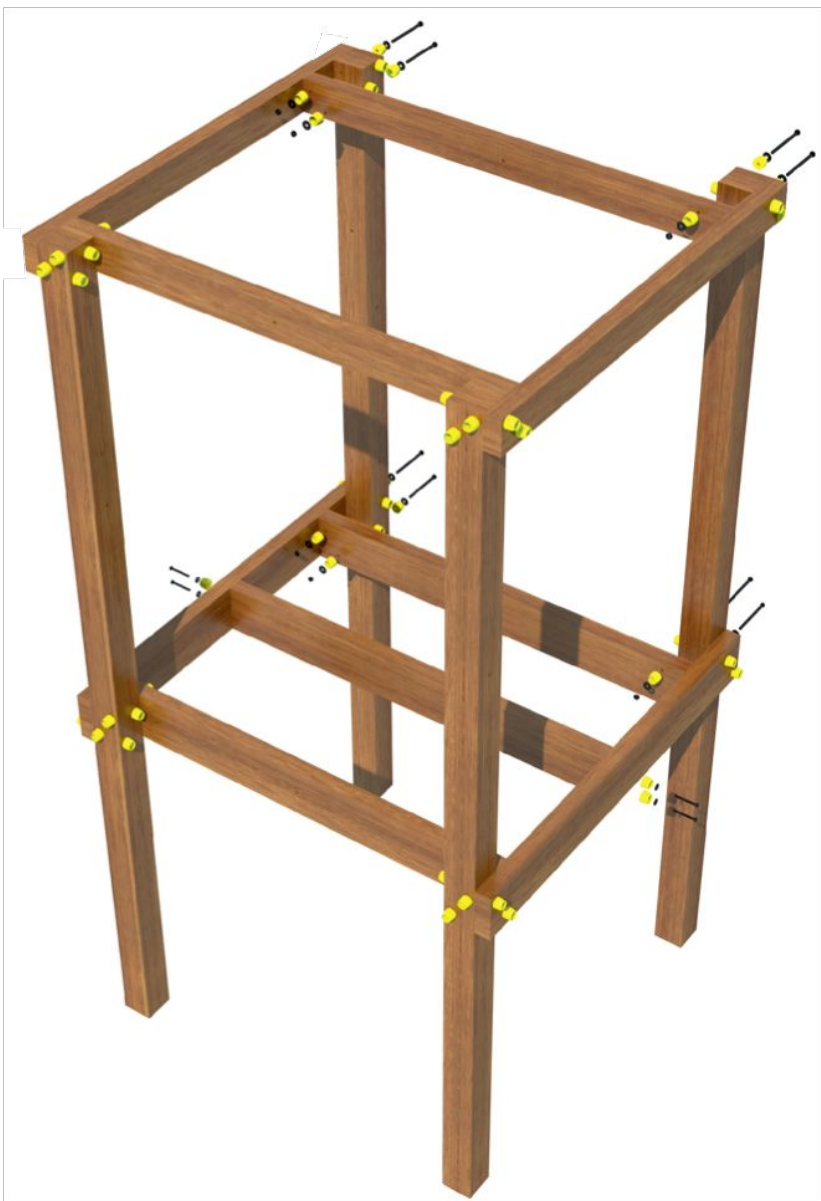

- 9 Приложить с внутренней стороны оставшиеся детали №19 и №33 к столбам №8 и №9. Метки «X» деталей указывают на стороны, которые должны соприкаться между собой.
- 10 Соблюдая порядок следования колпачков и шайб, вставить болты в крепёжные отверстия. Закрутить но не затягивать гайки.
- 11 Шурупами 6x90 с колпачками присоединить деталь №24 к деталям №34.
- 12 Оставляя в горизонтальном положении, переворачиваем конструкцию на земле на сторону деталей №18 и №34.

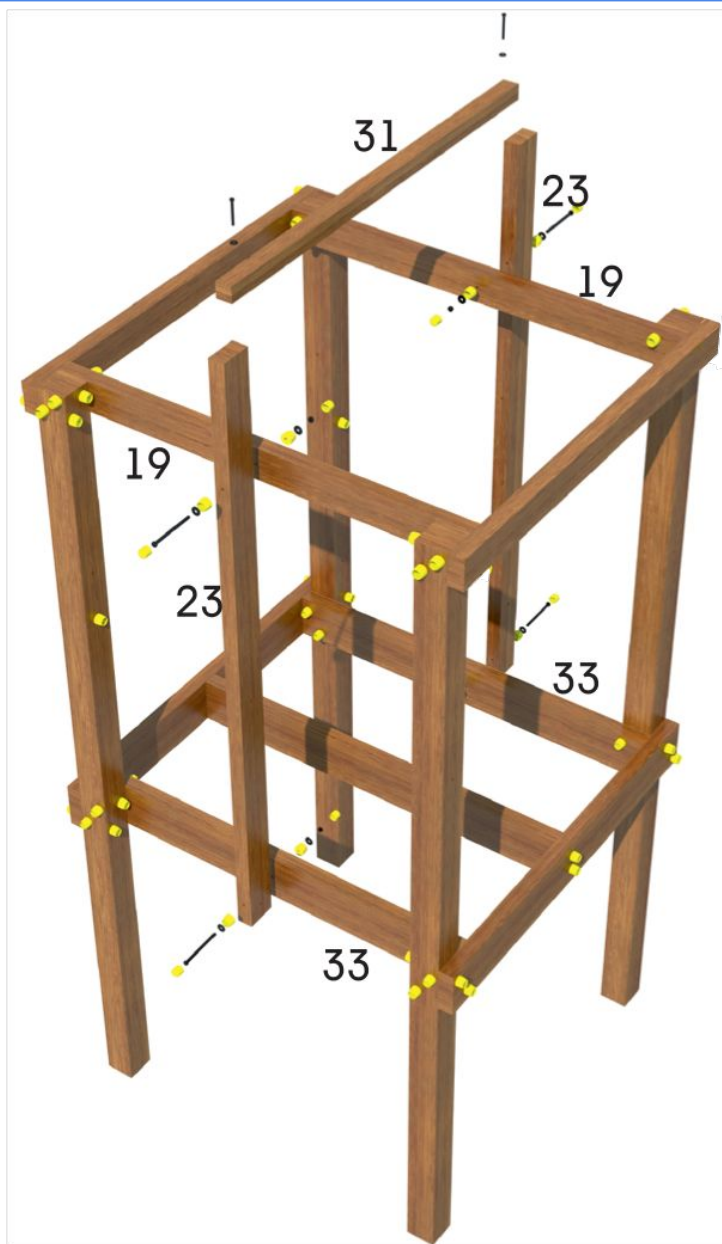

- 13 Крепим детали №23 к деталям №19 и №33.
- 14 Шурупами 6x70 с шайбой крепим деталь №31 к деталям №23.
- 15 Поднимаем и ставим конструкцию в вертикальное положение.

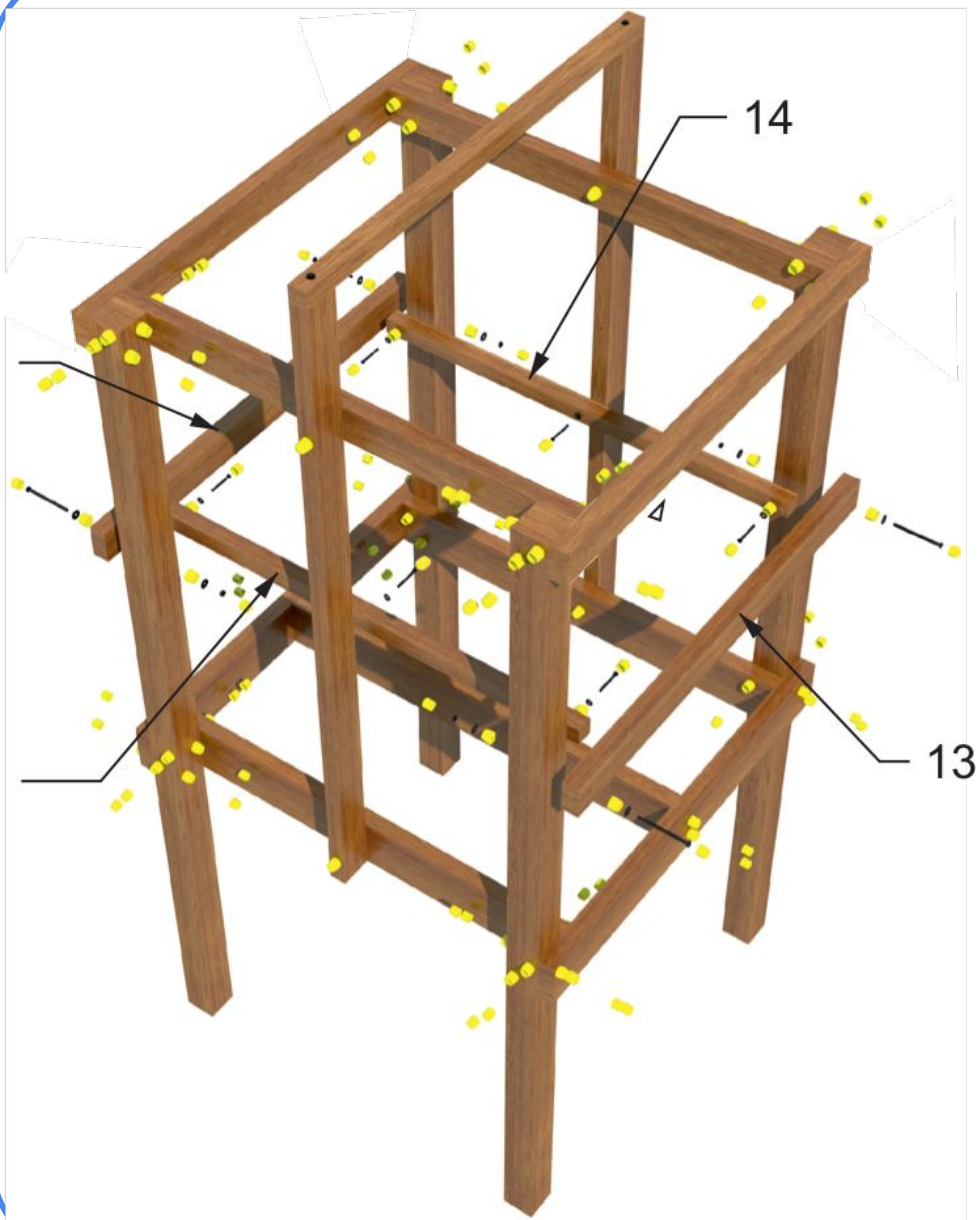

- 16 Вертикально стоящую конструкцию выравниваем по всем направлениям и затягиваем болты.
- 17 Болтами M8x150 (M8x160) крепим детали №13.
- 18 Тремя шурупами 6x90 с колпачками крепим каждую деталь №14
- 19 После стягивания всех болтов и гаек вставляем все декоративные колпачки.

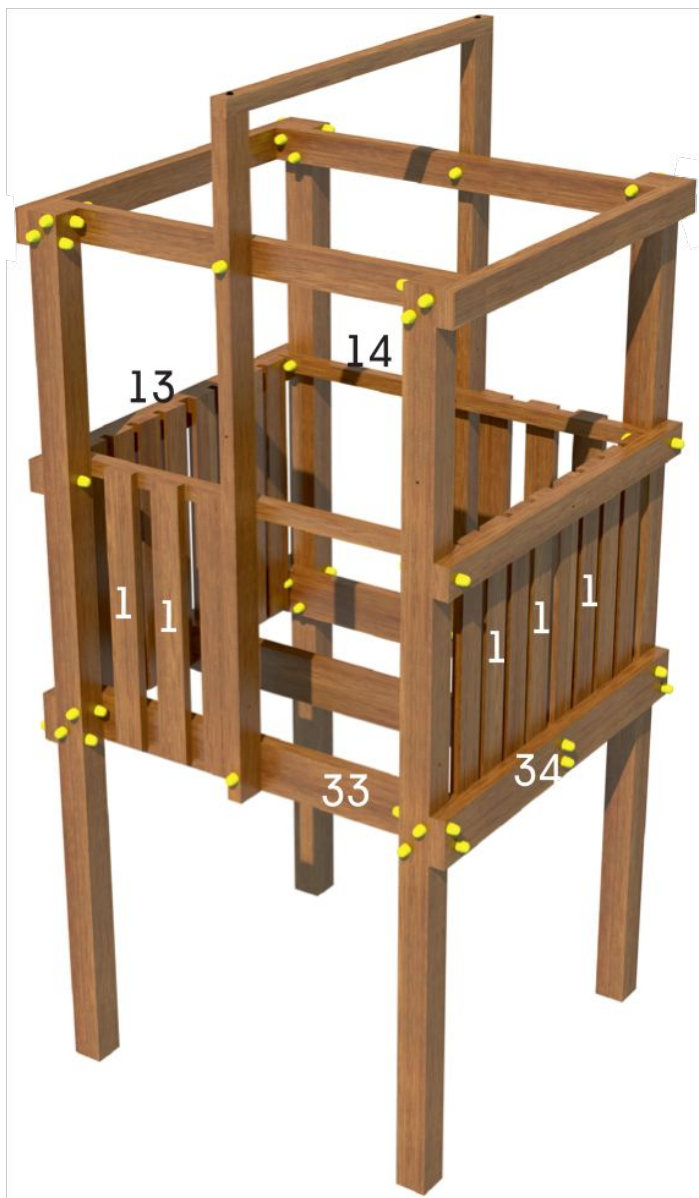

- 20 К деталям №13, №14, №33, №34, по периметру, прикручиваем все детали №1 (доска 75 см), используя саморезы 3,5x45.

Если в ваш комплект входят скалодром, верёвочный скалодром, рукоход, вы можете установить только часть деталей №1 и оставить лаз(ы) в домик со стороны этих модулей



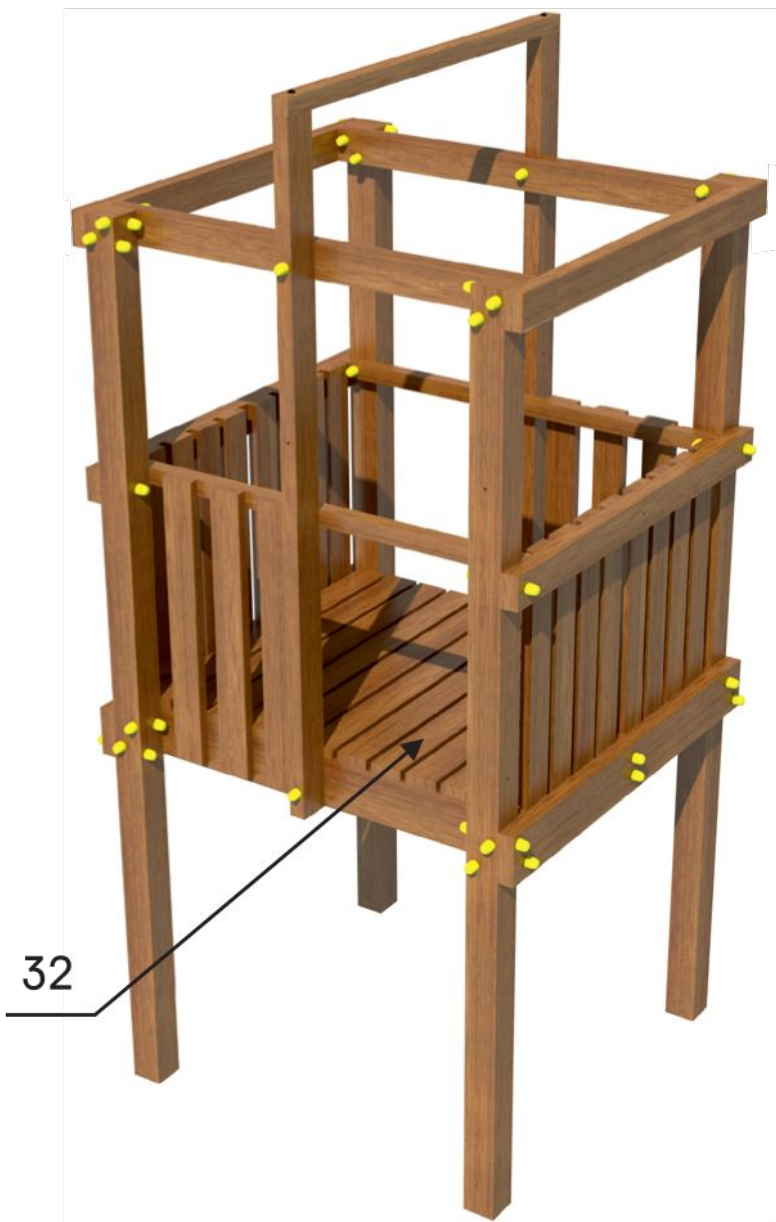

21 Настилаем пол. К деталям №33 и №24, прикручиваем детали №32 (доска 102 см), используя саморезы 3,5x45.

22 Собираем лестницу. Ступени (доска 42,5 см) прикручиваем, используя саморезы 3,5x55.

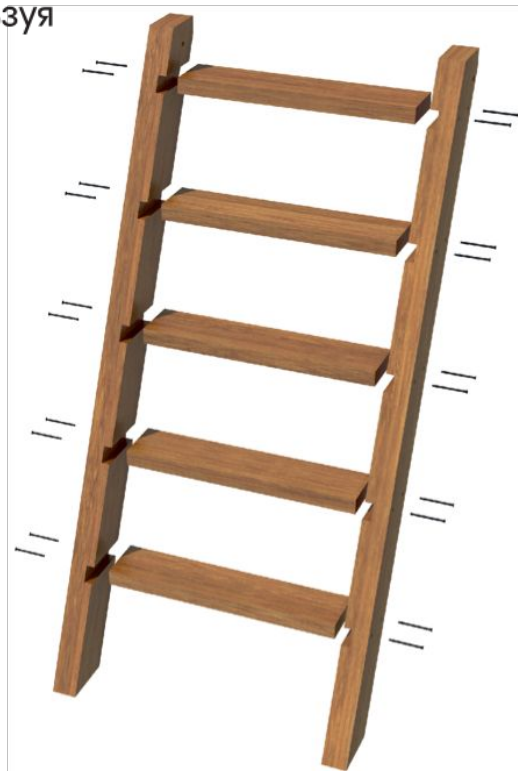



- 23 Присоединяем лестницу. Со стороны детали №34 болтом M8x200, а со стороны детали №23 болтом M8x100.

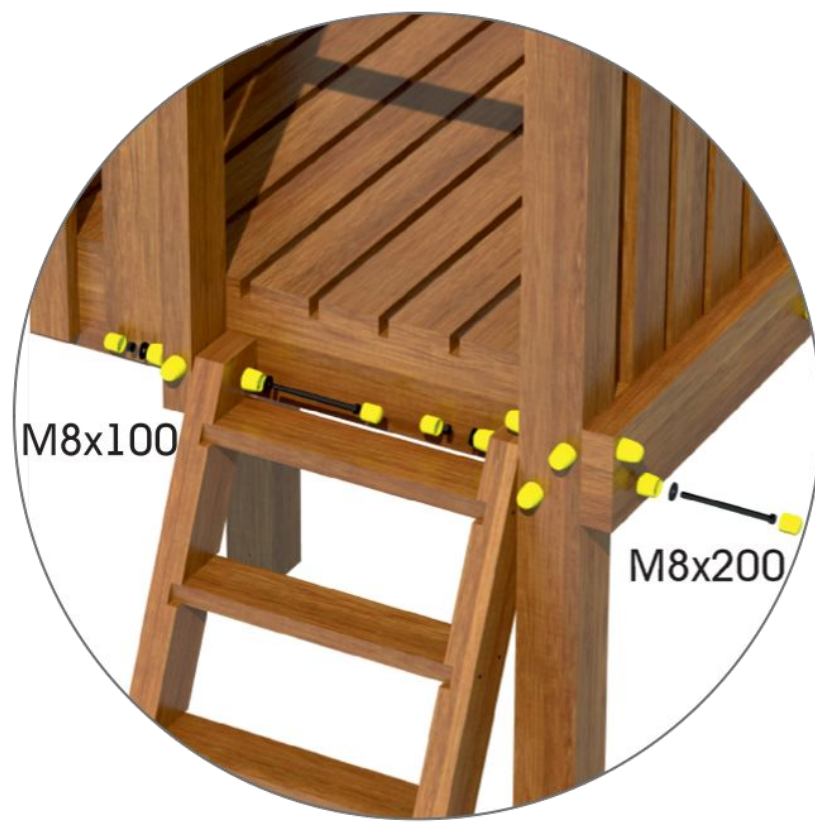

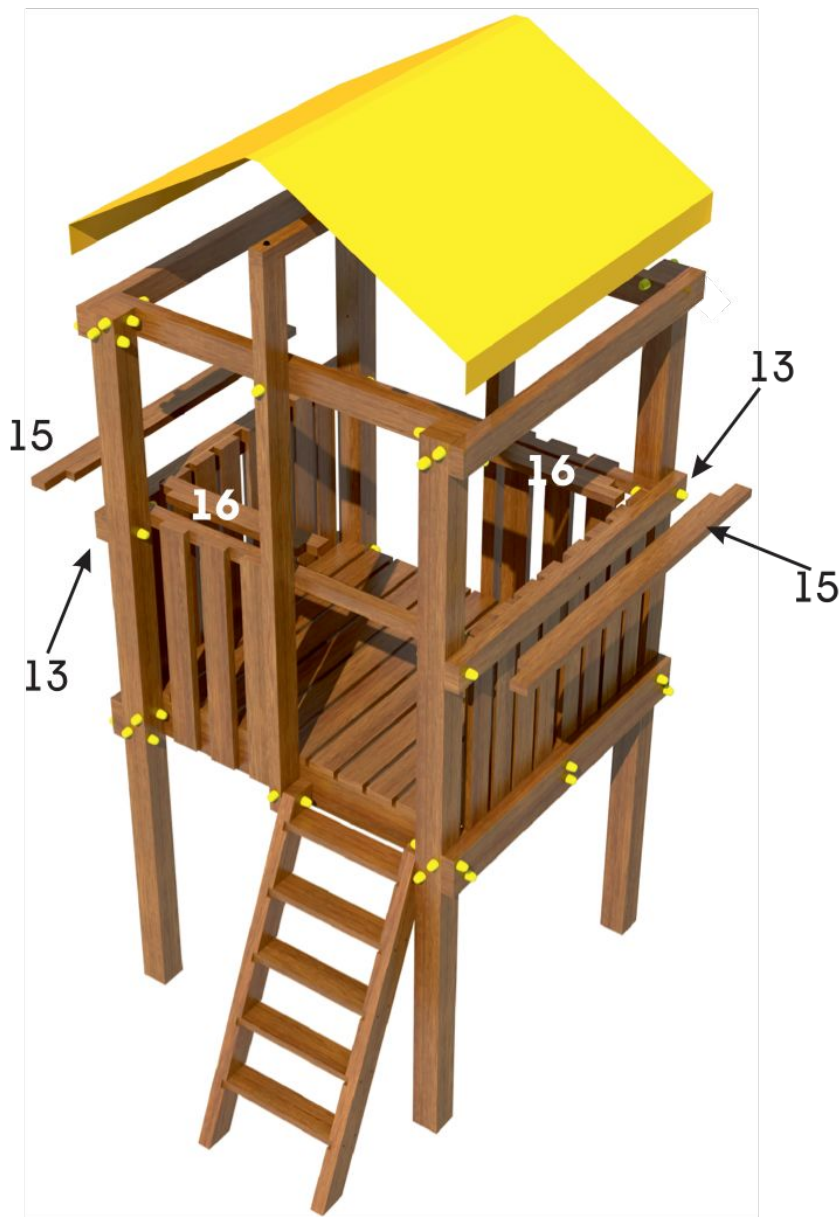

24 Гвоздями крепим тент-крышу.

25 К деталям №13 прикручиваем накладки №15 и №16 размерами 120 см и 58,5 см, используя саморезы 3,5x45

26 Устанавливаем и крепим горку (скат) двумя шурупами М6х50.





- 27 Саморезами присоединяем четыре детали №17 (доска 1200 мм).

На этом сборка основной конструкции домика завершена. Если в ваш комплект входят дополнительные элементы следуйте дальнейшей инструкции.

КАЧЕЛИ



28 Если в ваш комплект входят качели подготовьте деталь №30 (балку), закрепив в ней крюки.

Болт с крюком вставить в деталь №30, закрутить **двумя** гайками (законтрогаить) и затянуть.

! Все крепежные элементы необходимо проверять не реже, чем 1 раз в месяц, а все верёвочные **■** соединения не реже, чем 1 раз в три дня.

КАЧЕЛИ

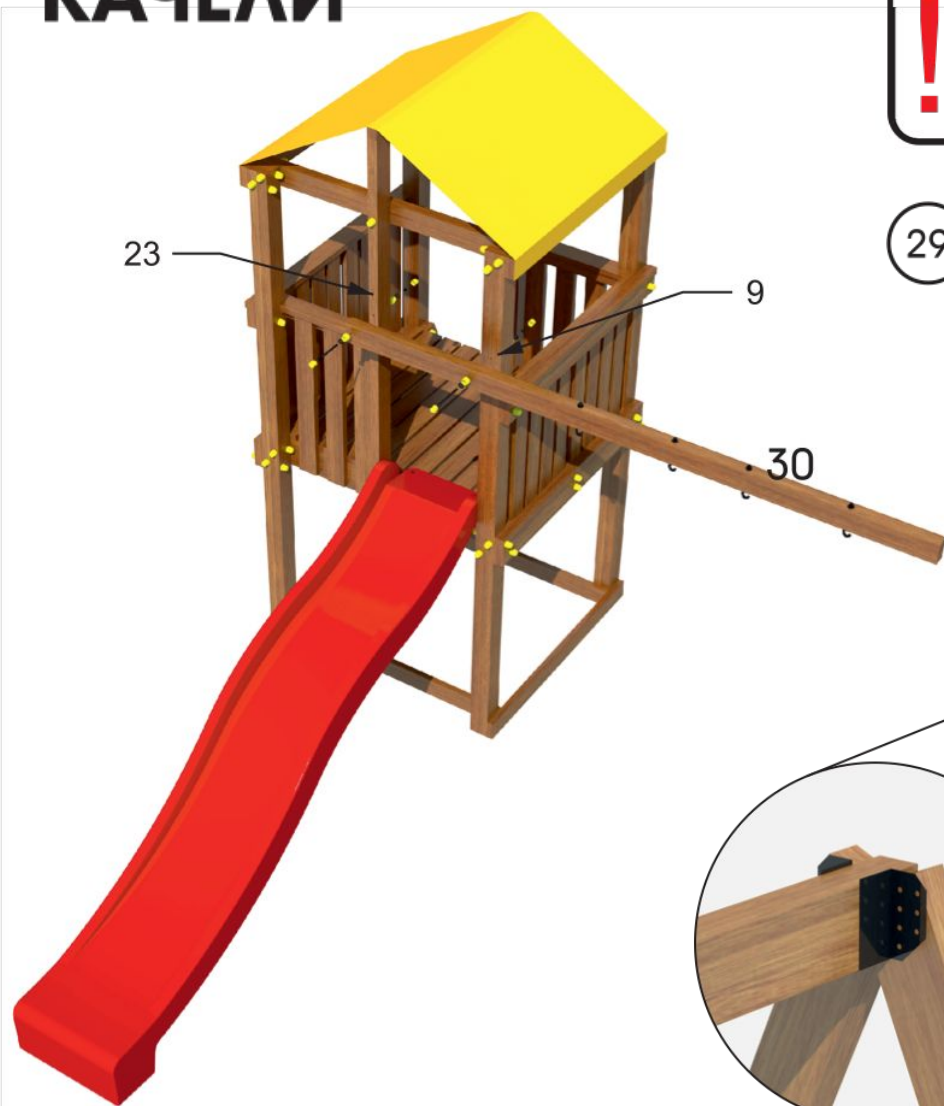

! Конструкция детской площадки позволяет установить несущую балку качелей (деталь №30) на любую сторону по вашему выбору.

29

Подготавливаем и собираем «А»-образную опору.

Деталь №30 крепим к деталям №23 и №9 двумя болтами М8х170 (М8х180) с шайбами А8 и накручиваем гайки М8. Крепим деталь №30 к «А»-

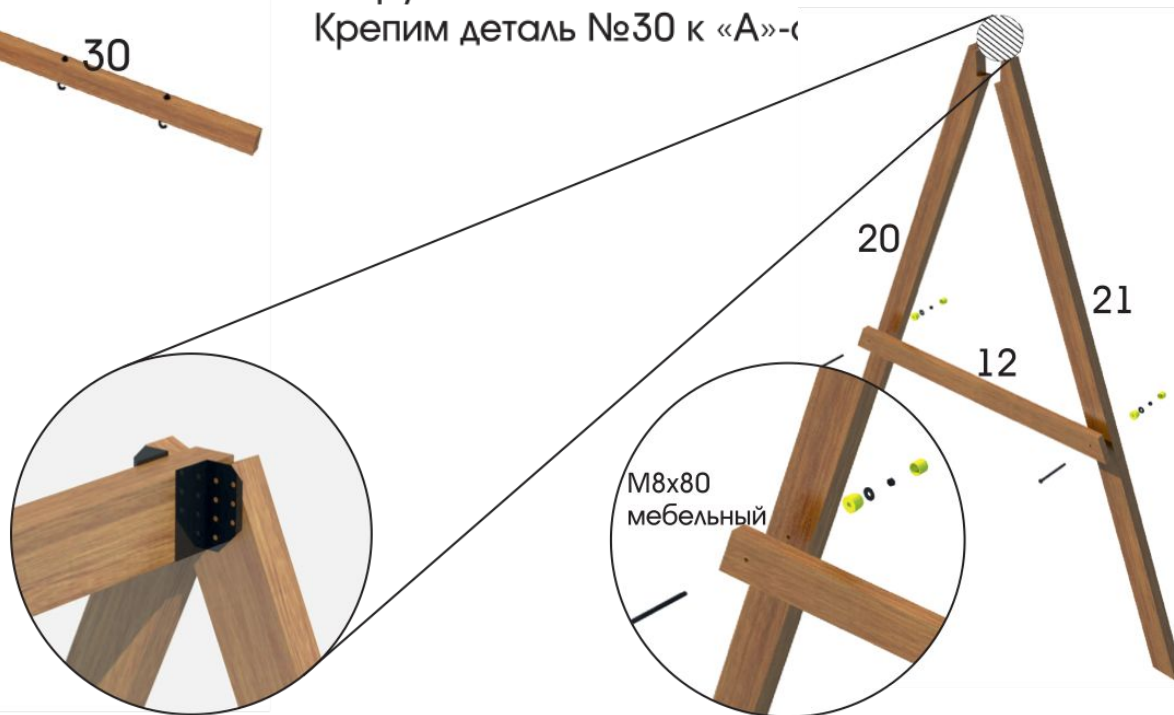

КАЧЕЛИ

- 30 Саморезами с плоской шляпкой 3,5x40 соединяем балку (деталь №30) с «А»-образной опорой. Подвешиваем качели.

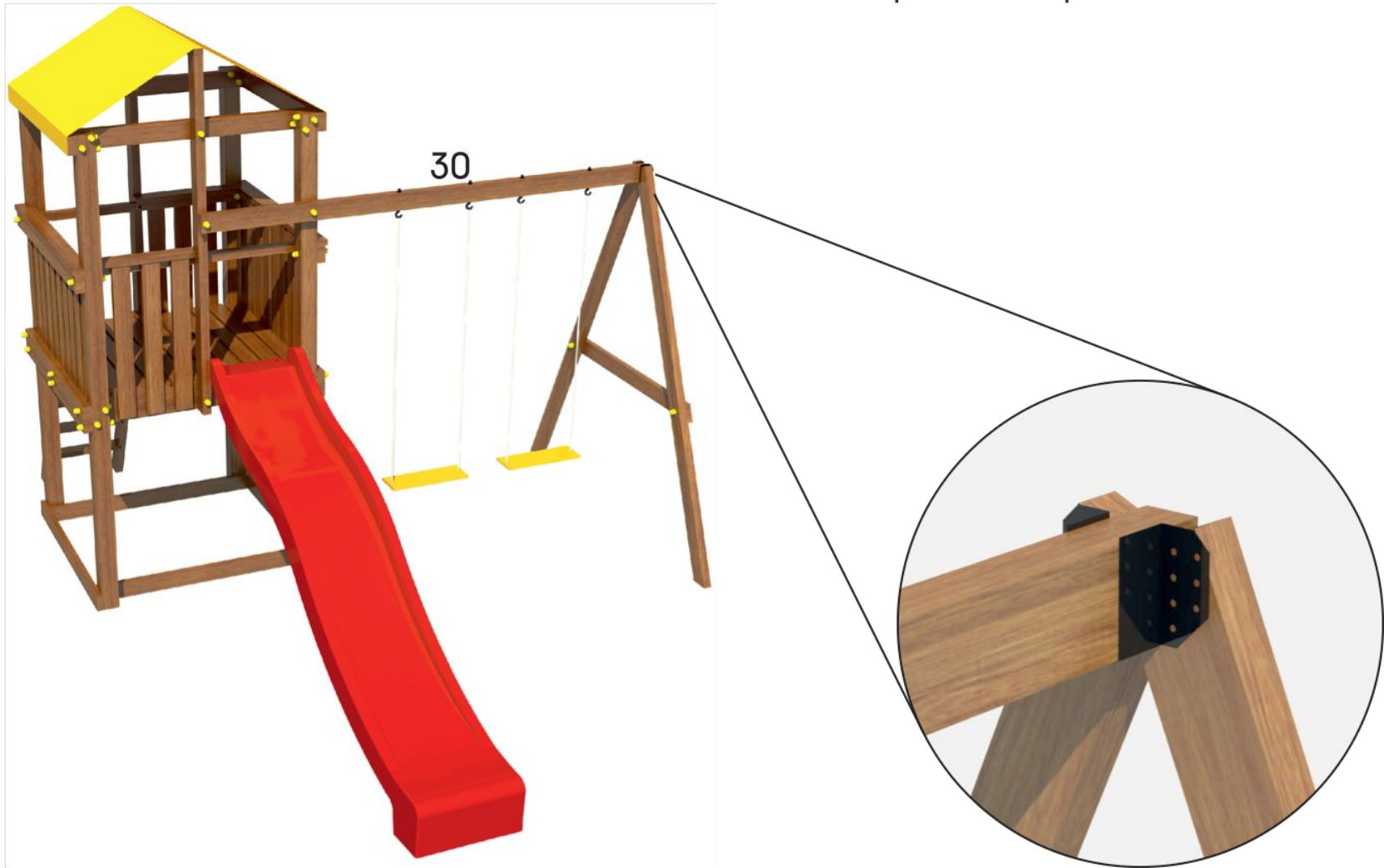

СКАЛОДРОМ



31

Скалодром крепится к основному домику с помощью петель. В месте установки скалодрома можно оставить «лаз» в домик, удалив несколько перекрытий обшивки (балясин).



ПЕСОЧНИЦА под базовый домик

1 Доски 20x90x1200 прикрутите саморезами 3,5x45 к основанию домика в 2 ряда как показано на рисунке

2 Затем доски 40x90x1200 закрепите шурупами 6x90 к основанию домика третьим рядом

Основание песочницы готово!

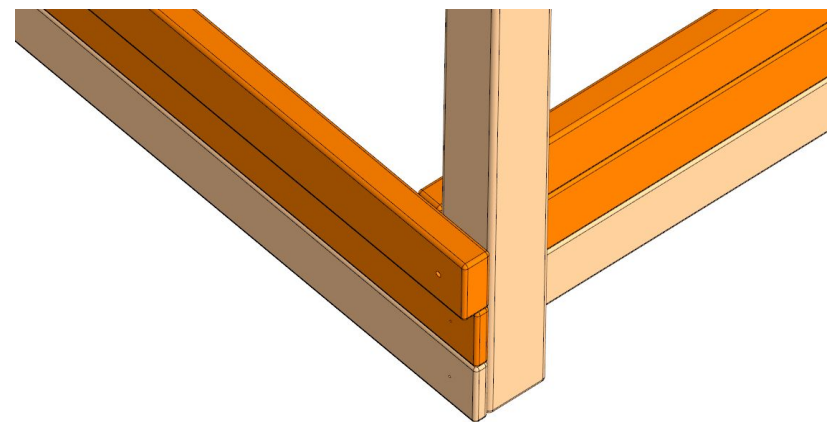
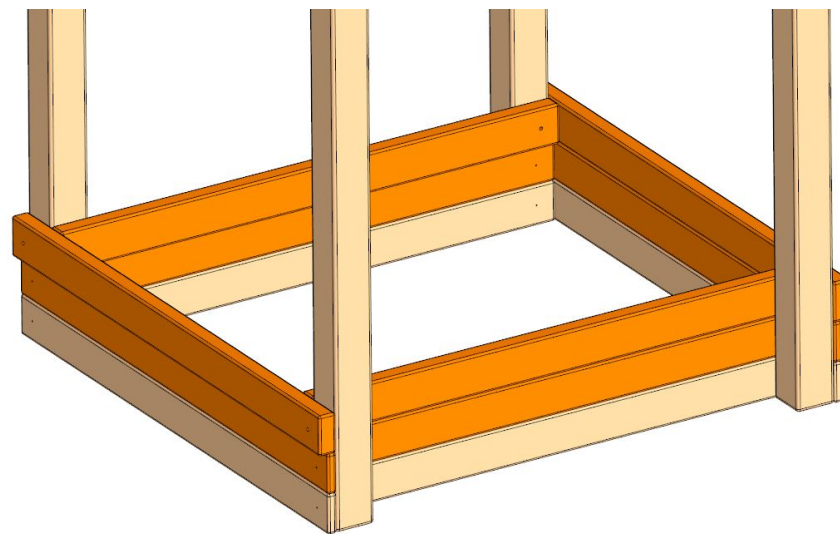

ПЕСОЧНИЦА под базовый домик

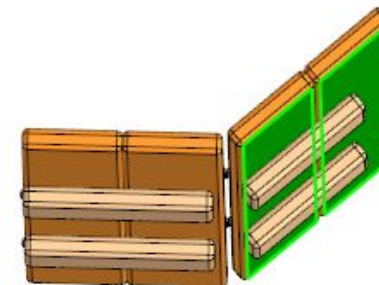
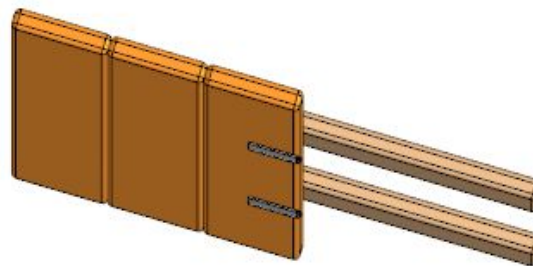

! Детали крышки песочницы поставляются п
в сборе. С одной стороны у спинки песочни
выступают петли

3

Прикрепите спинку песочницы к скамейке как показано на рисунке. На петлях и деталях указаны номера. При сборке совмещайте детали согласно этим меткам

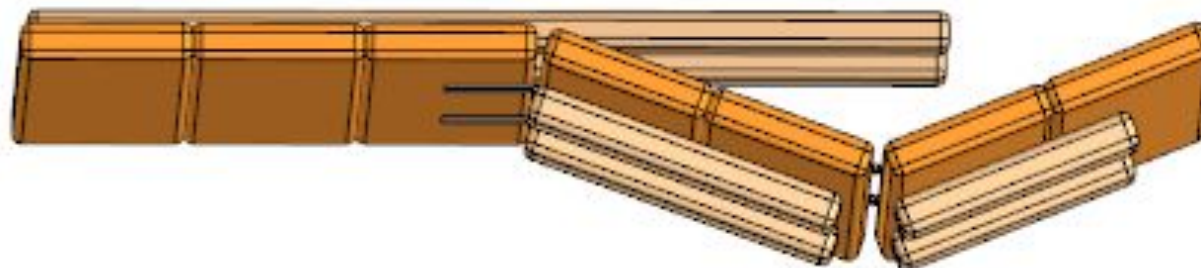

ПЕСОЧНИЦА под базовый домик

- 4 Должно получиться 2 одинаковых детали, складывающихся гармошкой в 3 сгиба

Крышка песочницы готова!

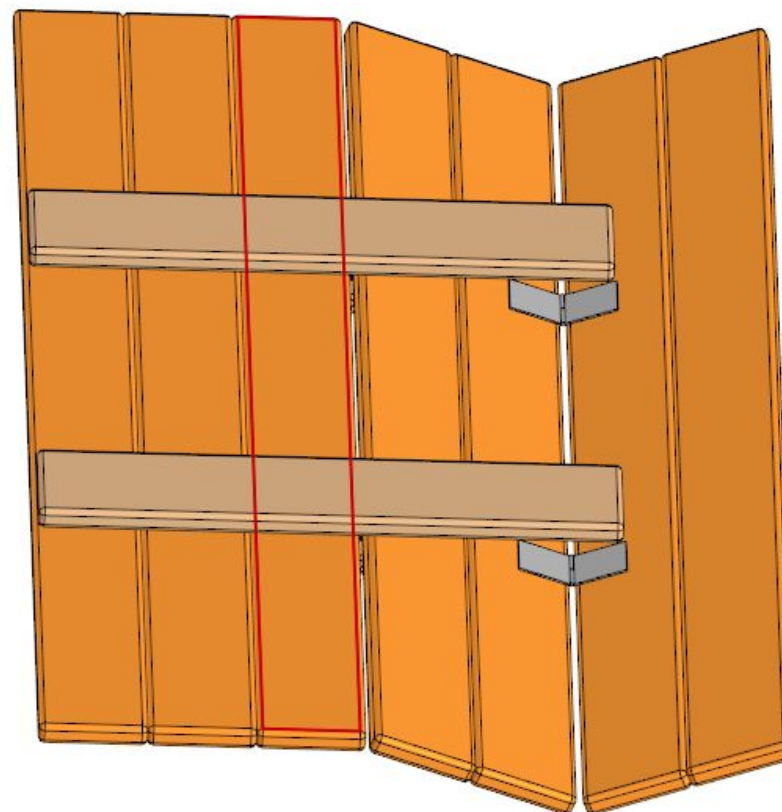

ПЕСОЧНИЦА под базовый домик

- 5 Теперь положите готовую крышку на основание песочницы таким образом, чтобы между 2 деталями крышки оставалось расстояние 1-2 см
- 6 Прикрутите саморезами 3,5x45 выделенные на рисунке детали к основанию песочницы

Песочница готова!

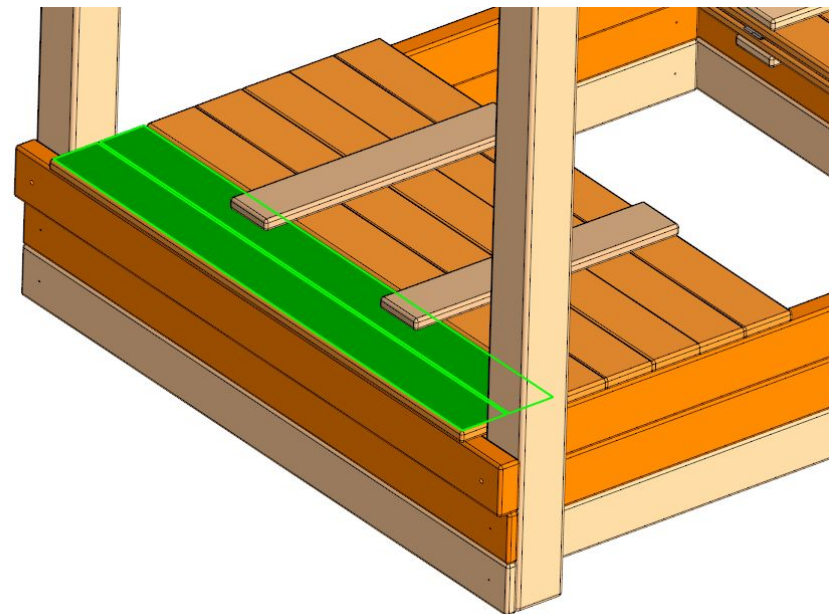



Представительство в России:

ООО «Кемпфер»
109428, Россия, г. Москва, 1-ый Вязовский проезд, дом 4, офис 408
Телефон: +7 (495) 108-73-20
e-mail: info@kampfer.ru
www.kampfer.ru