

### О ПРОИЗВОДИТЕЛЕ

InterLINK (Интерлинк) - российско-шведский холдинг по производству садовой мебели из дерева. Дизайн продукции - Швеция, деревообрабатывающая фабрика полного цикла - Россия, Псков. Швейная фабрика InterLINK комплектует изделия садовыми подушками.

С 1967 года в Швеции, с 2002 года InterLINK в России на службе Вашему отдыху. Мы продумали всё до мелочей для удобства Вашей покупки, перевозки и отдыха.

Мы сделали - Вам осталось собрать!

### КОНТАКТЫ

Поставщик:  
ООО "Интерлинк"  
180552, Псковская обл., Псковский р-н, д.Котово, Ваулиногорское шоссе, дом 20, корпус 5, офис 1  
тел. +7 (811) 260 77 00 [info@interlink-russia.ru](mailto:info@interlink-russia.ru)  
тел. +7 (495) 139 80 55 [www.interlink-russia.ru](http://www.interlink-russia.ru)

Производитель (1):  
ООО "Ураган" (деревянные изделия)  
180552, Псковская обл., Псковский р-н, д.Котово, Ваулиногорское шоссе, дом 20, корпус 5, офис 1  
тел. +7 (811) 260 77 00 [info@interlink-russia.ru](mailto:info@interlink-russia.ru)

Производитель (2):  
ООО "Интертэкс" (текстильные изделия)  
180552, Псковская обл., Псковский р-н, д.Котово, Ваулиногорское шоссе, дом 20, корпус 5, офис 1  
тел. +7 (811) 260 77 00 [info@interlink-russia.ru](mailto:info@interlink-russia.ru)

### CONTACTS

InterLINK group  
furniture & textile: manufacturing/sales  
Vaulinogorskoye shosse 20-5, Pskov 180552 Russia  
ph. +7 (811) 260 77 00 (ENG, RUS)  
[www.interlink-russia.ru](http://www.interlink-russia.ru) [info@interlink-russia.ru](mailto:info@interlink-russia.ru)



InterLINK group  
мы с вами с 2002  
design of Sweden  
сделано в России



### УВЕДОМЛЕНИЕ

InterLINK (Smatra) - зарегистрированный товарный знак. Копирование конструкторских и дизайнерских решений, имитация внешнего вида, дизайна упаковки и наименования товара в целях коммерческого производства и иного использования запрещено.

Производитель может вносить изменения в конструкторские решения изделия без предварительного уведомления. Изменения вносятся без изменения функциональности изделия.

### ТЕХНИЧЕСКИЕ СТАНДАРТЫ

Изготовлено по ТУ 5610-00155328578-2015. Производственный процесс серийный, машинная обработка, машинно-ручная сборка.

По ГОСТ 16371-93 на лицевых поверхностях деревянных элементов допускаются естественные пороки древесины природного происхождения.

Соответствует требованиям ТР ТС (ЕАС) 025/2012 "О безопасности мебельной продукции".

### СПЕЦИФИКАЦИЯ

Размер 77x68x83 см, вес нетто расчетн. ~7.7 кг  
Площадь поверхности под окраску расчетн. ~2.0 м<sup>2</sup>  
Материал - сосна (массив / сращенный массив)  
влажность остат. ~10-12%, фурнитура оцинкованная.

### ГАРАНТИЯ

Гарантийный срок 6 месяцев, гарантированный срок службы 2 года, срок годности не ограничен. Претензии не принимаются по дефектам, возникшим из-за несоблюдения покупателем правил перевозки, сборки, эксплуатации и ухода.

### ОТК

проверка ОТК / дата изготовления



ПАСПОРТ ИЗДЕЛИЯ  
арт. № 500482



кресло  
Solo

armchair  
Solo

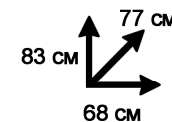

# СОЛО кресло

SOLO armchair



рис. 1

Вним.: вставить 2 гайки-глухаря в средние отверстия спинки, не забивая молотком. Позже гайка утопится при затягивании болтов.

1. Забейте по схеме гайки-глухаря (поз.4) забейте молотком шипами по направлению в древесину. Если конструкция детали не позволяет забить гайку-глухарь, просто вставьте гайку-глухарь в отверстие - затем вы сможете утопить её при затягивании болта.

2. Соберите конструкцию по схеме, закрутив от руки болты (поз.1 и 2) в гайки (поз.4), не затягивайте болты сразу ключом. Затем поставьте собранную конструкцию на ножки на строго горизонтальную поверхность. Слегка пошатывая изделие добейтесь касания поверхности всеми четырьмя ножками. В таком положении затяните ключом из набора (поз.3) все болты до конца. Момент затяжки болтов индивидуален, не допускайте глубокого погружения их шляпки в деталь в процессе затяжки.

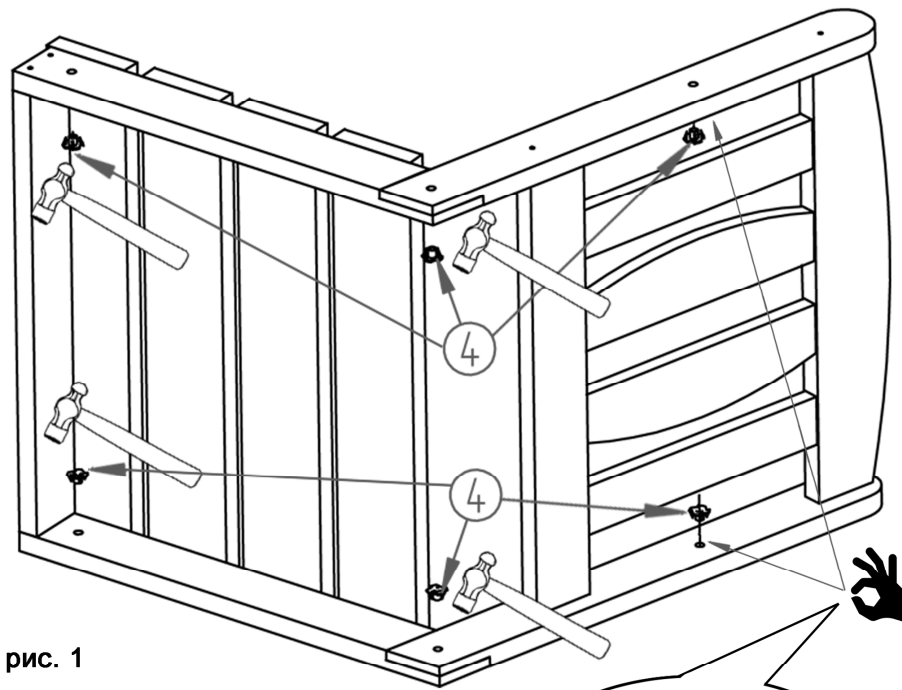
## ИНСТРУМЕНТ ДЛЯ СБОРКИ

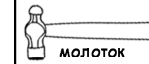

МОЛОТОК



ключ из набора

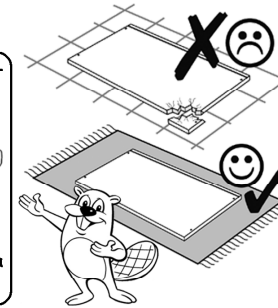





| № | Фурнитура  | шт. |
|---|--|-----|
| 1 |  болт М6х51 мм  | 4   |
| 2 |  болт М6х63 мм  | 2   |
| 3 |  ключ 6-гранный | 1   |
| 4 |  гайка-глухарь  | 6   |

рис. 2

