

Руководство по эксплуатации Käsitsemisõpetus
Lietošanas pamācība Naudojimosi instrukcijos

EAC

Торцовочный станок **K 1270**

K 1270 Rail



RU EE LV LT

Внимательно изучите это Руководство и убедитесь, что Вам понятны его инструкции, до начала использования инструмента.

Loe käsitsemisõpetus põhjalikult läbi, et kõik eeskirjad oleksid täiesti arusaadavad, enne kui seadet kasutama hakkad.

Lūdzu izlasiet šo lietošanas pamācību uzmanīgi un pārlecinaties, ka pirms mašīnas lietošanas esat visu sapratis.

Prieš naudodami įrenginį, atidžiai perskaitykite naudojimosi instrukcijas ir įsitikinkite, ar viską gerai supratote.

ПОЯСНЕНИЕ СИМВОЛОВ

Версия руководства

Данное руководство является международной версией, которая предназначена для всех англоязычных стран за пределами Северной Америки. Если вы находитесь в Северной Америке, используйте версию, предназначенную для США.

Условные обозначения на машине

ПРЕДУПРЕЖДЕНИЕ! При неправильном или небрежном использовании машина может быть опасным инструментом, который может причинить серьезные повреждения или травму со смертельным исходом для пользователя или для других.

Прежде чем приступить к работе с машиной, внимательно прочитайте инструкцию и убедитесь, что Вам все понятно.

Пользуйтесь средствами индивидуальной защиты. См. раздел 'Средства защиты пользователя'.

Данное изделие отвечает требованиям соответствующих директив ЕС.

ПРЕДУПРЕЖДЕНИЕ! При пилении происходит образование пыли, которая может быть вредна при вдыхании. Пользуйтесь одобренным респиратором. Избегайте вдыхания испарений бензина и выхлопных газов. Позаботьтесь о хорошей вентиляции.

ПРЕДУПРЕЖДЕНИЕ! Отдача может быть внезапной, резкой, что может причинить опасные травмы. Прежде чем приступить к работе, прочитайте инструкцию.

ПРЕДУПРЕЖДЕНИЕ! Искры, возникающие на режущем диске, могут стать причиной воспламенения горючих материалов, таких как бензин (газ), древесина, ткань, сухая трава и т.д.

Убедитесь в том, что диски не имеют трещин и не повреждены.

Запрещается использовать диски для циркулярной пилы



Подсос



Декомпрессионный клапан



Ручка стартера



Дозаправка, бензиново-масляная смесь



Наклейка с инструкциями по запуску
Выполняйте указания в разделе Запуск и остановка.



Наклейка режущего оборудования

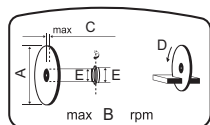

A= Диаметр режущего диска

B= Максимальная скорость вращения выходной оси

C= Макс. толщина режущего диска

D= Направление вращения режущего диска

E= Размер втулки Табличка данных

Строка 1: Марка, модель (X, Y)



Строка 2: Серийный № с датой производства (y, W, X): Год, неделя, порядковый №

Строка 3: Код изделия (X)

Строка 4: Изготовитель

Строка 5: местонахождение изготовителя

Строка 6-7: Если применимо, сертификат соответствия нормативам ЕС (X, Y): Код сертификата, этап сертификации

Эмиссия шума в окружающую среду согласно Директиве Европейского Сообщества. Эмиссия машины приведена в главе 'Технические характеристики' и на табличке.



Другие символы/наклейки на машине относятся к специальным требованиям сертификации на определенных рынках.



ПРЕДУПРЕЖДЕНИЕ! В случае вмешательства в работу двигателя данное изделие перестанет соответствовать нормативам ЕС.

ПОЯСНЕНИЕ СИМВОЛОВ

Пояснение к уровням предупреждений

Существует три уровня предупреждений.

ПРЕДУПРЕЖДЕНИЕ!



ПРЕДУПРЕЖДЕНИЕ! Обозначает опасную ситуацию, которая, если ее не предотвратить, приведет к смерти или тяжелым травмам.

Обратите внимание!



Обратите внимание! Обозначает опасную ситуацию, которая, если ее не предотвратить, приведет к незначительным или средним травмам.

ЗАМЕЧАНИЕ!

ЗАМЕЧАНИЕ! Используется для обозначения рекомендаций, которые не связаны с травмами.

СОДЕРЖАНИЕ

Содержание

ПОЯСНЕНИЕ СИМВОЛОВ	
Версия руководства	2
Условные обозначения на машине	2
Пояснение к уровням предупреждений	3
СОДЕРЖАНИЕ	
Содержание	4
ПРЕЗЕНТАЦИЯ	
Уважаемый покупатель!	5
Конструкция и функции	5
ЧТО ЕСТЬ ЧТО?	
Что есть что на режущем диске - К 1270?	7
ЧТО ЕСТЬ ЧТО?	
Что есть что на режущем диске - К 1270 Rail?	8
СРЕДСТВА ЗАЩИТЫ МАШИНЫ	
Общие сведения	9
РЕЖУЩИЕ ДИСКИ	
Общие сведения	12
Абразивные диски	13
Алмазные диски	14
Сегментированные диски	15
Транспортировка и хранение	15
СБОРКА И НАСТРОЙКИ	
Общие сведения	16
Проверка шпинделя и фланцевых шайб	16
Проверка втулки оправки	16
Проверьте направление вращения режущего диска	16
Монтаж режущего диска	16
Кожух режущего диска	17
Реверсивный режущий узел	17
ПРАВИЛА ОБРАЩЕНИЯ С ТОПЛИВОМ	
Общие сведения	18
Топливо	18
Заправка топливом	19
Транспортировка и хранение	19
ЭКСПЛУАТАЦИЯ	
Защитное оборудование	20
Общие меры безопасности	20
Транспортировка и хранение	27
ЗАПУСК И ОСТАНОВКА	
Перед началом работы	28
Запуск	28
Остановка	30
ТЕХНИЧЕСКОЕ ОБСЛУЖИВАНИЕ	
Общие сведения	31
График технического обслуживания	31
Чистка	31
Функциональная проверка	32

ПОИСК НЕИСПРАВНОСТЕЙ	
Устранение неисправностей	37
ТЕХНИЧЕСКИЕ ДАННЫЕ	
Технические данные	38
Рекомендуемый абразивный и алмазный режущий диск, спецификации	39
ДЕКЛАРАЦИЯ СООТВЕТСТВИЯ ЕС	39

ПРЕЗЕНТАЦИЯ

Уважаемый покупатель!

Спасибо за то, что Вы выбрали продукцию Husqvarna!

Надеемся, что Вы останетесь довольны Вашей машиной, и что она будет Вашим спутником на долгое время. Приобретение какого-либо из наших изделий дает право на профессиональную помощь по его ремонту и обслуживанию. Если машина приобретена не в одном из наших специализированных магазинов, узнайте адрес ближайшей сервисной мастерской.

Надеемся, что это руководство по эксплуатации окажется полезным. Проверьте, чтобы оно всегда было поблизости на рабочем месте. Выполняя требования инструкции (пользование, сервис, обслуживание и т.д.), Вы значительно продлите срок службы машины и поднимите ее вторичную стоимость. Когда Вы будете продавать Вашу машину, не забудьте передать инструкцию новому владельцу.

Более 300 лет инновационных разработок

Компания Husqvarna AB была основана в Швеции в 1689 году, когда король Карл XI постановил создать фабрику по изготовлению мушкетеров. Уже в то время был заложен фундамент инженерного мастерства, послуживший основой для разработки некоторых из лучших в мире изделий в таких областях, как охотничье оружие, велосипеды, мотоциклы, бытовые приборы, швейные машины и товары для использования вне помещений.

Husqvarna - мировой лидер в области силовых приборов для использования вне помещений - в лесном хозяйстве, организации парков, для ухода за газонами и садами, а также режущего оборудования и алмазных инструментов для строительства и обработки камней.

Ответственность владельца

Ответственность за наличие у оператора достаточного объема знаний и навыков по технике безопасности при работе с машиной возлагается на владельца машины или работодателя. Руководителям и операторам необходимо прочитать настоящее Руководство оператора и понять его содержание. Они должны ознакомиться с:

- инструкциями по технике безопасности при работе с машиной;
- сферами применения и ограничениями для машины;
- порядком эксплуатации и технического обслуживания машины.

Использование данной машины может регулироваться внутренним законодательством. Перед пуском машины ознакомьтесь с правовыми актами, которые действуют на месте проведения работ.

Использование данной машины может ограничиваться местным законодательством. Перед началом эксплуатации машины ознакомьтесь с нормативными актами, которые действуют на месте проведения работ.

Право, сохраняющееся за производителем

После публикации данного руководства компания Husqvarna может выпустить дополнительную информацию по безопасной эксплуатации данного изделия. Соблюдение безопасных методов эксплуатации является ответственностью владельца.

Husqvarna AB постоянно работает над разработкой своих изделий и поэтому оставляет за собой право на внесение изменений в форму и внешний вид без предварительных предупреждений.

Для получения информации и консультаций свяжитесь с нами через веб-сайт: www.husqvarna.com

Конструкция и функции

Это высокоскоростной ручной резчик, который предназначен для резания твердых материалов, например камня или стали. Запрещается использовать эту машину для работ, которые не описаны в данном руководстве. Для безопасной эксплуатации машины оператор должен внимательно прочитать данное руководство. Если вам требуется дополнительная информация, обратитесь к местному дилеру или в компанию Husqvarna.

Ниже описаны некоторые уникальные свойства приобретенного вами изделия.

Active Air Filtration™

Центробежная воздушная очистка для увеличения срока службы и интервалов технического обслуживания

SmartCarb™

Компенсация с помощью встроенного фильтра позволяет поддерживать высокую мощность и снизить расход топлива.

X-Torq®

Двигатель X-Torq® обеспечивает нужную нагрузку в более широком диапазоне скоростей, что позволяет добиться максимальной эффективности резки. Двигатель X-Torq® снижает расход топлива на 20%, а вредные выбросы - на 60%.

EasyStart

Конструкция двигателя и стартера позволяет быстро и легко запускать машину. Снижает нагрузку шнура стартера на 40%. (Снижает сжатие при запуске.)

ПРЕЗЕНТАЦИЯ

Водяное охлаждение и удаление пыли (K 1270)

Меньше шлама и экономия расхода воды.

Превосходный контроль распространения пыли за счет использования комплекта для влажной резки. Инновационный водяной клапан для точной регулировки расхода воды, эффективного удаления пыли и снижения количества шлама.

Эффективная система гашения вибрации

Амортизаторы эффективно предохраняют руки от вибрации.

Реверсивный режущий узел (K 1270)

Машина оснащена реверсивным режущим узлом, с помощью которого резку можно проводить вблизи стены или на уровне земли. Ограничение задается толщиной щитка для диска.

Зажим для крепления на рельс - RA 10, RA 10 S (K 1270 Rail)

Прикреплен к направляющей и перемещает рез перпендикулярно креплению для обеспечения прямолинейного резания.

ЧТО ЕСТЬ ЧТО?

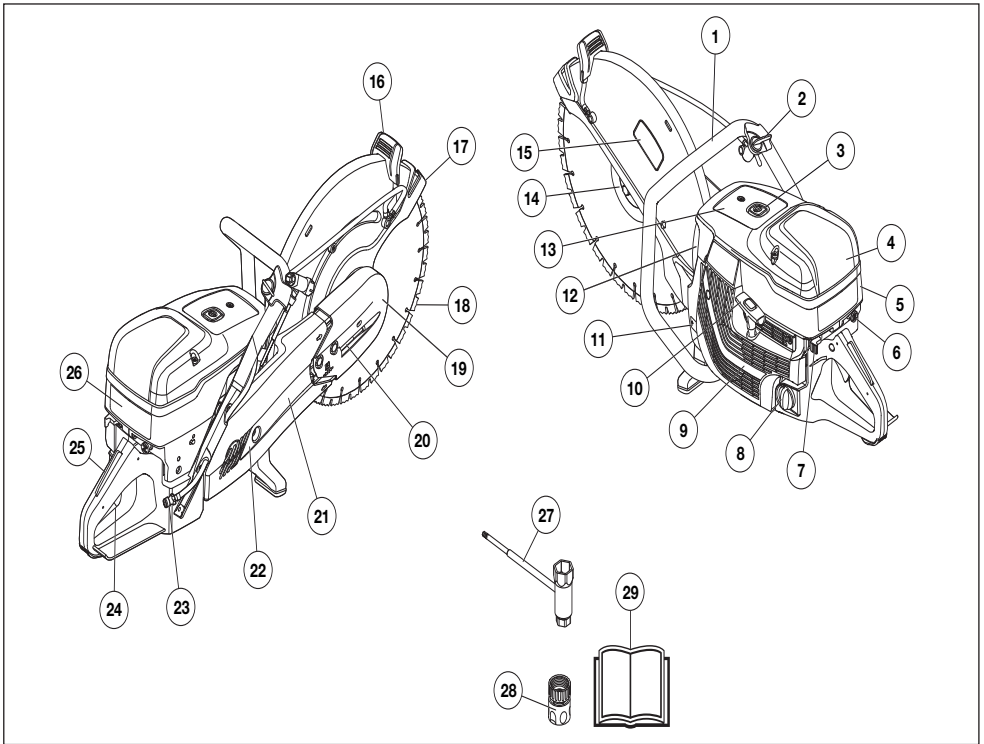

Что есть что на режущем диске - К 1270?

- | | | | |
|----|---|----|---------------------------------------|
| 1 | Передняя ручка | 15 | Наклейка режущего оборудования |
| 2 | Кран подачи воды | 16 | Ручка регулировки положения кожуха |
| 3 | Декомпрессионный клапан | 17 | Кожух режущего диска |
| 4 | Крышка воздушного фильтра | 18 | Режущий диск (не поставляется) |
| 5 | Крышка цилиндра | 19 | Режущий узел |
| 6 | Воздушная заслонка с блокировкой дросселя при запуске | 20 | Натяжитель ремня |
| 7 | Выключатель | 21 | Режущая консоль |
| 8 | Крышка бака | 22 | Кожух ремня |
| 9 | Стартер | 23 | Муфта подвода воды с фильтром |
| 10 | Ручка стартера | 24 | Курок газа |
| 11 | Табличка данных | 25 | Рычаг блокировки курка газа |
| 12 | Глушитель | 26 | Наклейка с инструкциями по запуску |
| 13 | Информационная и предупреждающая наклейка | 27 | Универсальный ключ |
| 14 | Фланец, шпindel, втулка (см. инструкции в разделе 'Сборка и настройки') | 28 | Штуцер для подключения воды, GARDENA® |
| | | 29 | Руководство по эксплуатации |

ЧТО ЕСТЬ ЧТО?

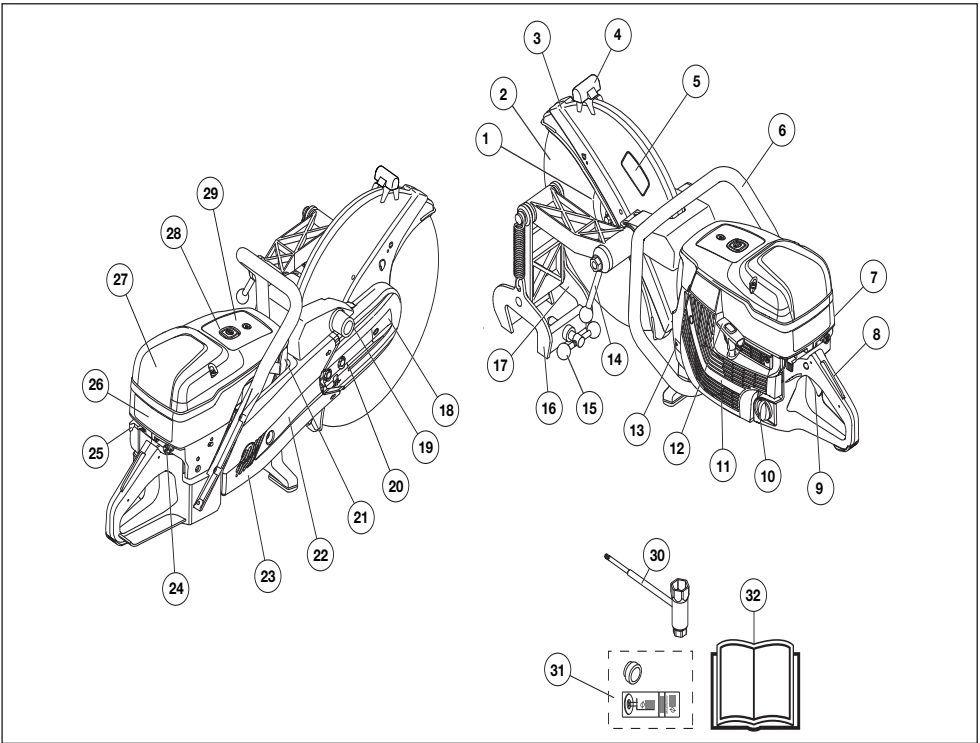

Что есть что на режущем диске - K 1270 Rail?

- | | | | |
|----|--|----|---|
| 1 | Фланец, шпindelь, втулка (см. инструкции в разделе 'Сборка и настройки') | 17 | Инструкции по пилению |
| 2 | Режущий диск (не поставляется) | 18 | Режущий узел |
| 3 | Кожух режущего диска | 19 | Монтаж зажима для крепления на рельс |
| 4 | Ручка регулировки положения кожуха | 20 | Натяжитель ремня |
| 5 | Наклейка режущего оборудования | 21 | Глушитель |
| 6 | Передняя ручка | 22 | Режущая консоль |
| 7 | Крышка цилиндра | 23 | Кожух ремня |
| 8 | Рычаг блокировки курка газа | 24 | Воздушная заслонка с блокировкой дросселя при запуске |
| 9 | Курок газа | 25 | Наклейка с инструкциями по запуску |
| 10 | Крышка бака | 26 | Выключатель |
| 11 | Стартер | 27 | Крышка воздушного фильтра |
| 12 | Ручка стартера | 28 | Декомпрессионный клапан |
| 13 | Табличка данных | 29 | Информационная и предупреждающая наклейка |
| 14 | Зажимная рукоятка электрорезака | 30 | Универсальный ключ |
| 15 | Рукоятка рельсового замка | 31 | Втулка + бирка |
| 16 | Зажим для крепления на рельс | 32 | Руководство по эксплуатации |

Общие сведения



ПРЕДУПРЕЖДЕНИЕ! Никогда не пользуйтесь машиной с дефектными элементами защиты. Если в результате этих проверок будут обнаружены неисправности, немедленно вызовите специалиста для ремонта.

Двигатель должен быть выключен, а выключатель должен находиться в положении остановки (STOP).

В данном разделе рассматриваются различные защитные приспособления машины, их работа, и приведены основные принципы и правила, которые необходимо соблюдать для обеспечения безопасной работы.

Рычаг блокировки курка газа

Фиксатор ручки газа предназначен для того, чтобы не произошло непроизвольного воздействия на ручку газа. Если нажать на замок (А), то это освободит дроссель (В).

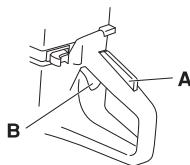

Замок триггера остается нажатым до тех пор, пока нажат дроссель. Когда вы отпускаете рукоятку, ручка газа и фиксатор ручки газа возвращаются в свое первоначальное положение. Это осуществляется благодаря двум независимым друг от друга системам пружин. В таком положении ручка газа автоматически фиксируется на холостых оборотах.

Проверка рычага блокировки курка газа

- Проверьте, чтобы ручка газа в момент возвращения блокировочного рычага в исходное положение была заблокирована на холостом ходу.

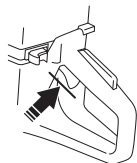

- Нажмите блокировочный рычаг газа и удостоверьтесь, что он возвращается в

первоначальное положение при его отпускании.

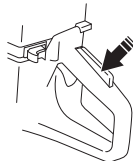

- Проверьте, чтобы ручка газа и блокировочный рычаг перемещались свободно и чтобы возвратные пружины работали соответствующим образом.

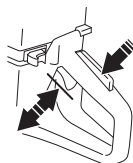

- Запустите резчик и дайте полный газ. Отпустите ручку газа и проверьте, чтобы режущий диск останавливался, и чтобы он оставался неподвижным. Если режущий диск вращается, когда ручка газа находится в положении холостого хода, то необходимо проверить настройку холостого хода. См. указания в разделе "Техническое обслуживание".

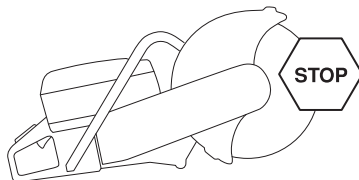

Выключатель

Для полной остановки двигателя необходимо переместить выключатель в положение OFF (ВЫКЛ.)

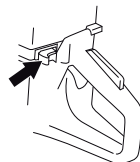

СРЕДСТВА ЗАЩИТЫ МАШИНЫ

Проверка выключателя остановки

- Запустите двигатель и проверьте, чтобы он остановился при переводе выключателя в положение стоп.

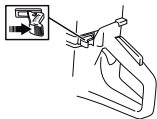

Кожух режущего диска



ПРЕДУПРЕЖДЕНИЕ! Перед запуском машины всегда проверяйте, чтобы кожух был правильно смонтирован.

Эта защита смонтирована над режущим диском и сконструирована с целью не допускать выбрасывания частей от диска или от заготовки на пользователя.

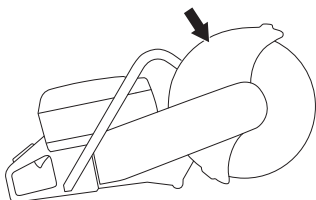

Проверка состояния режущего диска и его щитка.

- Проверьте кожух над режущим диском, чтобы на нем не было трещин или других повреждений. Замените его если он поврежден.
- Проверяйте также, чтобы режущий диск был правильно смонтирован и чтобы на нем не было повреждений. Поврежденный режущий диск может привести к травме людей.

Система гашения вибрации



ПРЕДУПРЕЖДЕНИЕ! Длительное воздействие вибрации оказывает вредное влияние на кровеносные сосуды и может вызвать расстройства нервной системы у людей с нарушенным кровообращением. В случае появления симптомов вредного влияния вибрации на организм, следует обратиться к врачу. Примером таких симптомов могут быть отсутствие чувствительности, "зуд", "покалывание", боль, потеря или уменьшение обычной силы, изменение цвета и поверхности кожи. Обычно подобные симптомы проявляются на пальцах, руках или запястьях. Эти симптомы увеличиваются при холодной температуре.

- Ваша машина оснащена системой гашения вибрации на рукоятках, сконструированной для максимального удобного пользования без вибрирования машины.
- Система виброгашения машины снижает уровень вибрации передаваемый от двигателя или режущего оборудования на рукоятки. Корпус двигателя, включая режущее оборудование, подвешен а узле ручки через т.н. элемент гашения вибрации.

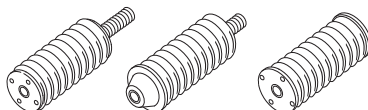

Проверка системы гашения вибрации



ПРЕДУПРЕЖДЕНИЕ! Двигатель должен быть выключен, а выключатель должен находиться в положении остановки (STOP).

- Регулярно проверяйте узел гашения вибрации после образования трещин в материале и деформации. Заменяйте их, если они повреждены.
- Удостоверьтесь, что гаситель вибрации надежно закреплен между двигателем и узлом рукояток.

Глушитель



ПРЕДУПРЕЖДЕНИЕ! Никогда не используйте машину без глушителя или с дефектным глушителем. Поврежденный глушитель значительно увеличивает шум и риск пожара. Имейте всегда под рукой инструмент для тушения пожара.

После использования машины, а также на холостом ходу, глушитель становится горячим. Помните о риске пожара, в особенности при работе рядом с огнеопасными веществами и/или парами.

Имейте всегда под рукой инструмент для тушения пожара.

Глушитель предназначен для снижения уровня шума и отвода в сторону от работающего человека выхлопных газов.

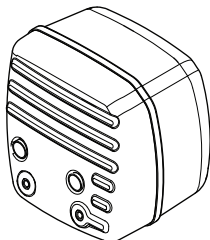

Проверка глушителя

Регулярно проверяйте глушитель, чтобы он был исправен и хорошо закреплен.

РЕЖУЩИЕ ДИСКИ

Общие сведения



ПРЕДУПРЕЖДЕНИЕ! Режущий диск может сломаться и причинить серьезные для пользователя травмы.

Производитель режущих дисков предоставляет предупреждения и рекомендации по использованию и правильному уходу за режущими дисками. Эти предупреждения поставляются в комплекте с режущими дисками. Прочитайте и соблюдайте все инструкции, предоставленные производителем режущих дисков.

Необходимо выполнять проверку режущих дисков перед установкой, а также регулярно во время эксплуатации. Осматривайте диск на наличие трещин, отколовшихся фрагментов (алмазные диски) и отломившихся частей. Не используйте поврежденные режущие диски.

Проверяйте целостность каждого нового режущего диска путем его вращения на максимальной скорости в течение примерно 1 минуты.

- Режущие диски имеются в двух основных исполнениях; абразивные и алмазные.

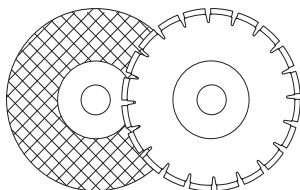

- Режущие диски высокого качества чаще всего наиболее экономичны. Режущие диски более низкого качества часто обладают худшей режущей способностью и срок их службы короче, в результате чего их эксплуатационная стоимость будет по отношению к количеству разрезаемого материала выше.
- Следите за тем, чтобы на машине была использована правильная посадочная втулка. См. указания в разделе 'Монтаж режущего диска'.

Соответствующие режущие диски

Режущие диски	K 1270	K 1270 Rail
Абразивные диски	Да*	Да*
Абразивные диски для пиления рельсов	Нет	Да*
Алмазные диски	Да	Да**
Сегментированные диски	Нет	Нет

Для получения более подробной информации см. раздел «Технические данные».

*Без воды

**Алмазные режущие диски только для сухой резки

Режущие диски для различных материалов



ПРЕДУПРЕЖДЕНИЕ! Никогда не пользуйтесь режущим диском для материала, для которого он не предназначен.

Запрещается использовать алмазные диски для резки пластмассовых материалов. Пластмасса может расплавиться под воздействием тепла, образующегося при резании, и прилипнуть к режущему диску, что станет причиной отдачи.

В процессе резки металла возможно искрообразование, которое может привести к возникновению пожара. Не пользуйтесь машиной при работе в зоне с наличием воспламеняющихся веществ или газов.

Следуйте инструкциям, прилагающимся к режущему диску, в которых указываются его сферы применения, а если у вас возникнут сомнения, обратитесь за консультацией к вашему поставщику.

	Бетон	Металл	Рельс	Пластмасса	Чугун
Абразивные диски	X	X		X	X
Абразивные диски для пиления рельсов			X		
Алмазные диски	X	X*			X*

* Только специальные диски.

РЕЖУЩИЕ ДИСКИ

Ручные высокоскоростные станки



ПРЕДУПРЕЖДЕНИЕ! Никогда не пользуйтесь режущим диском с маркировкой для более низких оборотов, чем обороты Вашего резчика. Пользуйтесь только режущими дисками, предназначенными для переносных высокоскоростных резчиков.

- Многие режущие диски, которые по размеру подходят для установки на этот ручной резчик, предназначены для стационарных пил и имеют более низкую номинальную частоту вращения, чем требуется для этой ручной пилы. Категорически запрещается использовать на этой пиле режущие диски с более низкой номинальной частотой вращения.
- Наши режущие диски изготовлены для высокоскоростных ручных резчиков.
- Режущий диск должен быть отмечен маркировкой с тем же или более высоким количеством оборотов, что и на резчике.

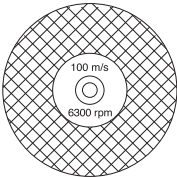

Вибрации в диске

- диск может стать некруглым и вибрировать, если будет прилагаться очень высокое давление подачи.
- Более низкое давление подачи может остановить вибрацию. В ином случае замените диск.

Абразивные диски



ПРЕДУПРЕЖДЕНИЕ! Не используйте воду при выполнении работ с использованием абразивных дисков. При контакте абразивных дисков с водой или влажной средой эффективность работы снижается, что повышает риск их разрушения.

- Режущий материал в абразивных дисках состоит из шлифующих зерен, скрепленных вместе органическим скрепляющим средством. В основании "Усиленных режущих дисков" лежит текстильный или волокнистый материал, не допускающий разламывания на максимальных оборотах, если диск даст трещину или будет поврежден.

- Характеристики режущего диска определяются типом и размером шлифующих частиц, а также типом и твердостью скрепляющего средства.
- Убедитесь в отсутствии трещин и повреждений режущего диска.

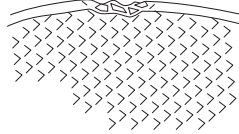

- Проверяйте абразивный диск, подвесив его на пальце и слегка ударив по нему ручкой отвертки или другим подобным предметом. Если звук диска не дает полного звучания, значит диск поврежден.

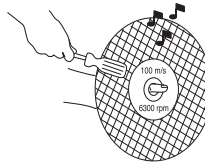

Абразивные диски для различных материалов

Тип диска	Материал
Диск для бетона	Бетон, асфальт, камень, кирпичная стена, чугун, алюминий, медь, латунь, кабели, резина, пластмасса и т.д.
Диск для металла	Сталь, стальные сплавы и другие твердые металлы.
Диск для резки рельсов	Рельс

Пиление рельсов

Используйте только специальные режущие диски для рельсов.

РЕЖУЩИЕ ДИСКИ

Алмазные диски

Общие сведения



ПРЕДУПРЕЖДЕНИЕ! Запрещается использовать алмазные диски для резки пластмассовых материалов. Пластмасса может расплавиться под воздействием тепла, образующегося при резании, и прилипнуть к режущему диску, что станет причиной отдачи.

При использовании алмазные диски сильно нагреваются. Перегрев диска является результатом его неправильного использования. Это может привести к деформации и стать причиной материального ущерба и травм.

В процессе резки металла возможно искрообразование, которое может привести к возникновению пожара. Не пользуйтесь машиной при работе в зоне с наличием воспламеняющихся веществ или газов.

- Алмазные диски состоят из стального основания с сегментами, содержащими промышленный алмаз.
- Алмазные режущие диски более экономичны в использовании на одну рабочую операцию, не требуют столь частой замены и сохраняют постоянную глубину пиления.
- При пользовании алмазными режущими дисками, следите за тем, чтобы они вращались в направлении, указанном стрелкой на диске.

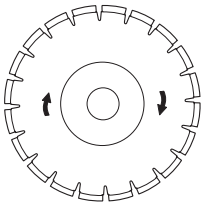

Алмазные лезвия для различных материалов

- Алмазные режущие диски с успехом можно использовать при пилении кирпичной кладки, бетона с арматурой и других скрепленных материалов.
- Алмазные режущие диски имеют несколько степеней твердости.
- Для резки металла рекомендуется использовать специальные лезвия. Обращайтесь за помощью к дилеру при выборе продукции.

Затачивание алмазных дисков

- Всегда пользуйтесь только заточенным режущим алмазным диском.
- Алмазные диски становятся тупыми при использовании неправильного давления подачи или при пилении определенного материала, как например бетона с сильной арматурой. Работа с тупым алмазным режущим диском приводит к чрезмерному нагреванию, что в свою очередь может привести к отделению алмазных сегментов.
- Чтобы заточить алмазный диск, разрежьте мягкий материал, например песчаник или кирпич.

Охлаждение алмазных дисков

- В процессе резания происходит нагрев алмазного диска под воздействием трения. Если произойдет перегрев диска, это может привести к ослаблению крепления диска или к появлению трещин на центральной части диска.

Алмазные режущие диски для сухой резки

- Несмотря на то, что для охлаждения не требуется вода, необходимо охлаждать диски, предназначенные для сухой резки, с помощью потока воздуха. По этой причине диски, предназначенные для сухой резки, рекомендуется использовать только для резания в прерывистом режиме. Во время резания необходимо извлекать режущий диск из пропила каждые несколько секунд, чтобы дать ему остыть за счет вращения в воздухе без нагрузки.

Алмазные режущие диски для влажного резания

- Алмазные диски для влажной резки должны использоваться с водяным охлаждением центральной части и режущей кромки диска.
- Запрещается использовать режущие диски, предназначенные для влажной резки, без водяного охлаждения.
- Использование дисков для влажной резки без водяного охлаждения приведет к чрезмерному нагреву, который станет причиной ухудшения эксплуатационных характеристик, серьезных повреждений диска и повышенного риска травм.
- Вода охлаждает лезвие и увеличивает срок его службы, а также снижает образование пыли.

РЕЖУЩИЕ ДИСКИ

Сегментированные диски (Rescue)



ПРЕДУПРЕЖДЕНИЕ! Ни в коем случае не пользуйтесь режущими дисками с зубцами, такими как диски для резки дерева, круглые сегментированные диски, диски с твердосплавными сегментами и т. д. В этом случае существенно повышается риск отдачи, и режущие пластины из твердых сплавов могут оторваться и разлететься на высокой скорости. Небрежность может привести к серьезным травмам или даже смерти.

Государственные нормы предписывают применять другой тип защиты при использовании дисков с твердосплавными сегментами - так называемой круговой защиты. Резчики (описываемые в настоящем документе) используют абразивные или алмазные диски и имеют другую систему защиты, которая не обеспечивает той степени безопасности, которую имеют станки с дисками для резки дерева.

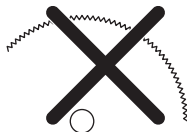

Использование на данном устройстве дисков с твердосплавным режущим полотном является нарушением нормативов техники безопасности работ.

Husqvarna подтверждает, что по причине неотложности обстоятельств и опасности работ, выполняемых во время тушения пожаров и проведения спасательных операций, высококвалифицированные специалисты силовых структур по государственной безопасности, а также пожарные, могут использовать этот торцовочный станок с установленными на нем дисками с твердосплавным режущим полотном в определенных аварийных ситуациях из-за способности таких дисков разрезать множество разнотипных преград и материалов при отсутствии времени на смену лезвий или станков. В случае использования этого торцовочного станка необходимо все время помнить о том, что диски с твердосплавным режущим полотном более подвержены отдаче, чем абразивные или алмазные лезвия в случае ненадлежащего использования. Кроме того,

диски с твердосплавным режущим полотном могут приводить к выбросу частиц разрезаемого материала.

По этим причинам, торцовочный станок с установленным на нем дисками с твердосплавным режущим полотном должен использоваться только высококвалифицированными специалистами силовых структур государственной безопасности, которые осознают риски, связанные с таким применением станка, и только в тех неотложных обстоятельствах, когда другие инструменты кажутся неэффективными и непродуктивными для тушения пожара или проведения спасательной операции. Торцовочный станок с установленным на нем дисками с твердосплавным режущим полотном, ни в коем случае не должен использоваться для резки дерева при выполнении работ, не связанных со спасением жизни. Для этих целей наиболее подходящим инструментом является цепная или циркулярная пила.

Транспортировка и хранение

- Не храните и не транспортируйте резчик со смонтированным на нем режущим диском. Все режущие диски после пользования должны быть сняты с резчика и храниться надлежащим образом.
- Храните режущий диск сухим, чтобы он не был подвержен заморозкам. Будьте особенно осторожны с абразивными дисками. Абразивные диски должны храниться на плоской горизонтальной поверхности. Хранение абразивного диска во влажном состоянии приводит к нарушению баланса, вследствие чего происходит повреждение.
- Проверяйте визуально диски на наличие повреждений при транспортировке или хранении.

СБОРКА И НАСТРОЙКИ

Общие сведения



ПРЕДУПРЕЖДЕНИЕ! Двигатель должен быть выключен, а выключатель должен находиться в положении остановки (STOP).

Режущие диски Husqvarna® являются высокоскоростными дисками, которые предназначены для ручных резчиков.

Проверка шпинделя и фланцевых шайб

При замене диска новым проверьте фланцевые шайбы и шпиндель.

- Убедитесь, что резьба шпинделя не повреждена.
- Убедитесь, что контактные поверхности диска и фланцевых шайб не повреждены и не загрязнены, соответствуют необходимым размерам и свободно вращаются на шпинделе.

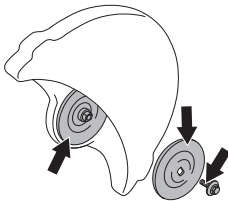

Используйте только фланцевые шайбы, поставляемые компанией Husqvarna, мин. диаметр 105 мм/4,1 дюйма.

Не пользуйтесь фланцевыми шайбами с перекосом, со сбитыми краями, со следами ударов или грязными. Не пользуйтесь фланцевыми шайбами разных размеров.

Проверка втулки оправки

Втулки оправки применяются для совмещения устройства с центральным отверстием режущего диска.

Устройство оснащается двухсторонней втулкой, которую можно использовать с дисками с центральным отверстием 20 мм или 1 дюйм (25,4 мм), или фиксированной втулкой. На наклейке, расположенной на шитке диска, указан тип втулки, установленной на заводе, а также соответствующие спецификации диска.

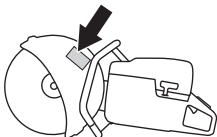

- Убедитесь в том, что расположение втулки на шпинделе машины совпадает с центральным отверстием режущего диска. Маркировка режущих дисков показывает диаметр центрального отверстия.

Используйте только втулки производства компании Husqvarna. Эти втулки разработаны специально для вашего ручного резчика.

Проверьте направление вращения режущего диска

- При пользовании алмазными режущими дисками, следите за тем, чтобы они вращались в направлении, указанном стрелкой на диске. Направление вращения машины показано стрелками на лапке для диска.

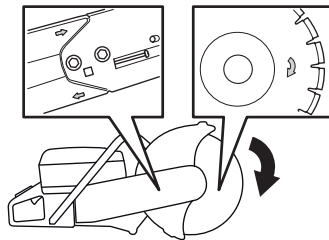

Монтаж режущего диска

- диск накладывается на втулку (А) между внутренней фланцевой шайбой (В) и фланцевой шайбой (С). Фланцевая шайба поворачивается вокруг так, чтобы она подошла на ось.

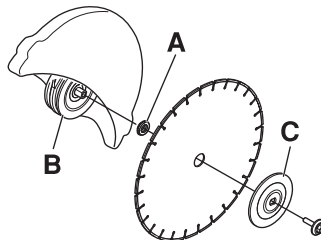

- Закрепите вал. Вставьте инструмент в отверстие на режущем узле и поверните диск, чтобы его заблокировать.



- Винт, которым закреплен режущий диск должен быть затянут с усилием в 25 Нм.

Кожух режущего диска

Кожух режущего диска должен быть установлен таким образом, чтобы его задняя часть прилегала к заготовке. Отбрасываемые частицы и искры от перерезаемого будут тогда собираться кожухом и отводиться в сторону от пользователя.

Щиток диска заблокирован фрикционным стопором.

- Нажмите на концы щитка, расположенные по краям обрабатываемой детали, или настройте положение щитка с помощью регулировочной рукоятки. На резчике всегда должен быть смонтирован кожух.

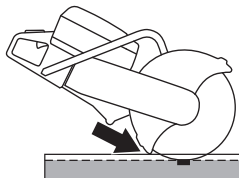

Реверсивный режущий узел (К 1270)

Машина оснащена реверсивным режущим узлом, с помощью которого резку можно проводить вблизи стены или на уровне земли.

Ограничение задается толщиной щитка для диска.

При наличии отдачи становится труднее контролировать машину, если резание выполняется режущим узлом, установленным в обратном направлении. Режущий диск уходит дальше от центра машины. Это означает, что рукоятка и режущий диск перестают находиться на одной прямой. Машину сложнее удержать в том случае, если диск заклинило или он застрял в опасной зоне отдачи. Дополнительные сведения см. в подразделе "Отдача" раздела "Эксплуатация".

Также могут ухудшиться некоторые полезные эргономичные функции машины, например балансировка. Резку с применением реверсивного режущего узла следует проводить исключительно для выполнения разрезов, которые невозможно выполнить обычным образом.

- Сначала отпустите два болта, а затем регулировочный винт, чтобы ослабить натяжение ремня.

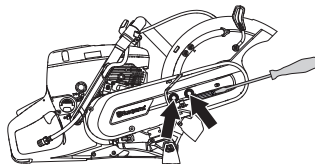

- Теперь отверните болты и снимите кожух ремня.

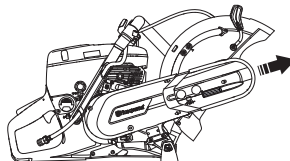

- Снимите ремень со шкива.

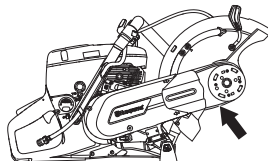

- Режущая головка теперь освобождена и может быть снята с инструмента.
- Удалите режущий узел и подсоедините его к другой стороне лапки.

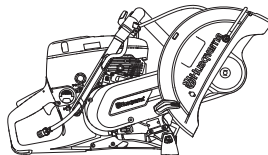

- Смонтируйте кожух ременной передачи на реверсивном режущем узле.
- Подтяните ремень привода. См. указания в разделе "Техническое обслуживание".
- Установите ниппель водяного шланга и шланг на противоположной верхней стороне щитка диска.

ПРАВИЛА ОБРАЩЕНИЯ С ТОПЛИВОМ

Общие сведения



ПРЕДУПРЕЖДЕНИЕ! Работа двигателя в закрытом или в плохо проветриваемом помещении может привести к смертельному исходу в результате удушья или заражения угарным газом. Пользуйтесь вентиляторами, чтобы обеспечить надлежащую циркуляцию воздуха, если вы работаете в траншеях и ямах глубже одного метра.

Топливо и пары топлива легко воспламеняются и могут привести к серьезным травмам при вдыхании и контакте с кожей. Будьте поэтому осторожны при обращении с топливом и обеспечьте хорошую вентиляцию при обращении с топливом.

Выхлопные газы двигателя горячи и могут содержать искры, который могут стать причиной пожара. Поэтому машину никогда не следует запускать внутри помещения или рядом с легковоспламеняемым материалом.

Не курите и не ставьте никакие горячие предметы рядом с топливом.

Топливо

ЗАМЕЧАНИЕ! Машина оснащена двухтактным двигателем и должна всегда работать на смеси бензина и масла для двухтактных двигателей. Для получения правильной состава топливной смеси следует аккуратно отмерять количество входящего в состав масла. При приготовлении небольшого количества топливной смеси даже малая неточность может сильно повлиять на качество топливной смеси.

Неэтилированный бензин

- Пользуйтесь высококачественным бензином, в том числе неэтилированным.
- Рекомендованное минимальное октановое число 90 (RON). Если двигатель будет работать при более низком октановом числе чем 90, двигатель может производить стук. Это приводит к увеличению температуры двигателя, что в свою очередь может привести к его серьезным неисправностям.
- При длительной работе на высоких оборотах рекомендуется использовать бензин с более высоким октановым числом.

Экологическое топливо

HUSQVARNA рекомендует использовать экологический бензин (т.н. щелочное топливо), с предварительно смешанным бензином для двухтактных двигателей Aspen или с экологическим бензином для четырехтактных двигателей, смешанным с маслом для двухтактных двигателей согласно приведенному ниже описанию. Обратите внимание на то, что при замене типа топлива может потребоваться регулировка карбюратора (см. указания в разделе Карбюратор).

Дозволяється використовувати паливну бензиново-етанолову суміш E10 (вміст етанолу не більше 10%). У випадку використання сумішей з вищим вмістом етанолу можуть виникнути робочі умови, здатні викликати пошкодження двигуна.

Масло для двухтактных двигателей

- для достижения лучшего результата и мощности, пользуйтесь маслом HUSQVARNA для двухтактных двигателей, которое специально создано для наших двухтактных двигателей с воздушным охлаждением.
- Никогда не пользуйтесь маслом, предназначенным для двухтактных лодочных двигателей с водяным охлаждением, т.н. "outboardoil" (наименование TCW).
- Никогда не применяйте масло для четырехтактных двигателей.

Смешивание

- Всегда смешивайте бензин с маслом в чистой емкости, предназначенной для хранения топлива.
- Сначала всегда наливайте половину необходимого количества бензина. Затем добавьте полное требуемое количество масла. Смешайте (взболтайте) полученную смесь, после чего добавьте оставшуюся часть бензина.
- Тщательно смешайте (взболтайте) топливную смесь перед заливанием в топливный бак машины.
- Не готовьте запас топлива более чем на месячный срок.

ПРАВИЛА ОБРАЩЕНИЯ С ТОПЛИВОМ

Пропорции смешивания

- 1:50 (2%) с маслом для двухтактных двигателей PARTNER или равнозначное.

Бензин, литр	Масло для двухтактных двигателей, литр
	2% (1:50)
5	0,10
10	0,20
15	0,30
20	0,40

- 1:33 (3%) с маслами класса JASO FB или ISO EGB для двухтактных двигателей с воздушным охлаждением или смесь по рекомендации производителя масел.

Заправка топливом



ПРЕДУПРЕЖДЕНИЕ! Для уменьшения риска возникновения пожара нужно учесть следующие меры предосторожности:

Не курите и не ставьте никакие горячие предметы рядом с топливом.

Перед заправкой следует обязательно выключить двигатель и дать ему охладиться в течение нескольких минут. Двигатель должен быть выключен, а выключатель должен находиться в положении остановки (STOP).

При заправке крышку топливного бака следует открывать медленно, чтобы постепенно стравить избыточное давление.

Очистите поверхность вокруг крышки топливного бака.

После заправки плотно затяните крышку топливного бака.

Если крышка неплотно затянута, то под воздействием вибрации крышка может открутиться, что приведет к вытеканию топлива из топливного бака и риску возникновения пожара.

Перед запуском переместите культиватор как минимум на 3 м от места заправки.

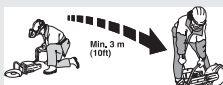

Никогда не включайте машину:

- Если Вы пролили топливо или моторное масло на машину. Вытрите

пролитое топливо или масло и дайте остаткам топлива испариться.

- Если вы пролили топливо на себя или свою одежду, смените одежду. Помойте те части тела, которые были в контакте с топливом. Пользуйтесь мылом и водой.
- Если на машине происходит утечка топлива. Регулярно проверяйте крышку топливного бака и шланги на предмет протекания.
- Если крышка топливного бака неплотно затянута после заправки топливом.

Транспортировка и хранение

- Следует хранить и транспортировать машину и топливо таким образом, чтобы не было риска контакта подтеков или паров с искрами или открытым огнем, например, у электромашин, электродвигателей, электрических и силовых переключателей/нагревателей и котлов.
- Топливо всегда следует хранить и транспортировать в специальных емкостях, предназначенных для этой цели.

Длительное хранение

- Перед тем, как направить устройство на длительное хранение, следует опорожнить топливный бак. Выясните на местной бензозаправочной станции, куда вы можете слить отработавшее топливо.

ЭКСПЛУАТАЦИЯ

Защитное оборудование

Общие сведения

- Никогда не пользуйтесь машиной в ситуации, при которой вы не сможете позвать на помощь при несчастном случае.

Средства защиты оператора

Во время работы с машиной вы должны использовать специальные одобренные средства защиты. Средства личной защиты не могут полностью исключить риск получения травмы, но при несчастном случае они снижают тяжесть травмы. Обращайтесь за помощью к дилеру при подборе средств защиты.



ПРЕДУПРЕЖДЕНИЕ! При использовании продукта, который режет, точит, бурит, шлифует или придает материалу необходимую форму, могут образовываться пыль и испарения, содержащие опасные химические вещества. Необходимо определить характер материала, подлежащего обработке, и использовать специальную дыхательную маску.

Продолжительное воздействие шума влечет за собой необратимое ухудшение слуха. Всегда пользуйтесь специальными наушниками. Если на вас надеты защитные наушники, прислушивайтесь к сигналам тревоги или крикам. Сразу после остановки двигателя снимайте защитные наушники.

Всегда используйте:

- Специальный защитный шлем
- Защитные наушники
- Проверенные защитные очки. При использовании маски следует пользоваться также одобренными защитными очками. Под одобренными защитными очками подразумеваются очки, отвечающие нормативам ANSI Z87.1 для США или EN 166 для стран ЕН. Маска должна соответствовать стандарту EN 1731.
- Респиратор
- Прочные перчатки с нескользящим хватом.
- Плотная прилегающая и удобная одежда, не стесняющая свободу движений. При резке образуются искры, которые могут привести к возгоранию одежды. Компания Husqvarna рекомендует использовать одежду из огнестойкого хлопка или плотной

хлопчатобумажной ткани. Не надевайте одежду, изготовленную из таких материалов, как нейлон, полиэстер или искусственный шелк. При возгорании такие материалы плавятся и прилипают к коже. Не носите короткие шорты.

- Сапоги со стальным носком и с нескользящей подошвой.

Прочее защитное оборудование



Обратите внимание! При работе с машиной могут возникнуть искры, способные стать причиной пожара. Всегда держите под рукой средства для тушения пожара.

- Огнетушитель
- Всегда имейте при себе аптечку для оказания первой медицинской помощи.

Общие меры безопасности

В этом разделе рассматриваются основные правила безопасности при работе с машиной. Однако данная информация никогда не может заменить подготовки и практического опыта профессионального пользователя.

- Прежде чем приступить к работе с машиной, внимательно прочитайте инструкцию и убедитесь, что Вам все понятно. Также перед эксплуатацией машины рекомендуется провести инструктаж с демонстрацией для операторов.
- Помните, что именно вы - оператор - в случае аварии или непредвиденных обстоятельств несете ответственность за причинение ущерба людям или их собственности.
- Машину необходимо содержать в чистоте. Знаки и наклейки должны быть хорошо видны.

Всегда руководствуйтесь здравым смыслом

Невозможно предвидеть все ситуации, которые могут возникнуть перед Вами. Необходимо соблюдать осторожность и руководствоваться здравым смыслом. Если вы в какой-либо ситуации почувствуете себя неуверенно, обратитесь за советом к специалисту. Спросите вашего дилера, спросите совета в специализированной мастерской или у опытного пользователя. Избегайте использования, для которого вы не считаете себя достаточно подготовленным!

ЭКСПЛУАТАЦИЯ



ПРЕДУПРЕЖДЕНИЕ! При неправильном или небрежном использовании машина может быть опасным инструментом, который может причинить серьезные повреждения или травму со смертельным исходом для пользователя или для других.

Запрещается допускать к управлению или ремонту машины детей или взрослых, не имеющих соответствующей подготовки.

Не допускайте к пользованию машиной посторонних лиц, не убедившись в начале в том, что они поняли содержание инструкции.

Никогда не работайте с машиной, если Вы устали, выпили алкоголь, или принимаете лекарства, которые могут оказывать влияние на зрение, реакцию или координацию.



ПРЕДУПРЕЖДЕНИЕ! Внесение неразрешенных изменений и/или использование нерекомендованных приспособлений может привести к серьезной травме или даже к смертельному исходу для пользователя или других лиц. Ни при каких обстоятельствах не допускается внесение изменений в первоначальную конструкцию машины без разрешения изготовителя.

Никогда не модифицируйте машину настолько, чтобы ее конструкция больше не соответствовала оригинальному исполнению, и не осуществляйте ее эксплуатацию, если Вы подозреваете, что она была модифицирована другим лицом.

Никогда не эксплуатируйте дефектную машину. Проводите регулярные проверки средств защиты, уход и обслуживание в соответствии с данным руководством. Некоторые операции по уходу и обслуживанию должны выполняться только квалифицированными специалистами. См. указания в разделе 'Техническое обслуживание'.

Пользуйтесь только оригинальными запчастями.



ПРЕДУПРЕЖДЕНИЕ! Во время работы устройство создает электромагнитное поле. В определенных обстоятельствах это поле может создавать помехи для пассивных и активных медицинских имплантатов. Во избежание риска серьезной или смертельной травмы лицам с медицинскими имплантатами рекомендуется проконсультироваться с врачом или изготовителем имплантата, прежде чем приступать к эксплуатации данного устройства.

Безопасность рабочего места



ПРЕДУПРЕЖДЕНИЕ! Безопасное расстояние до резчика должно быть 15 метров. На Вас лежит ответственность за то, чтобы в зоне работы не было животных и наблюдателей. Не начинайте резку, пока зона работы не будет свободной и пока Вы не будете устойчиво стоять.

- Проверьте, чтобы поблизости не было ничего такого, что может повлиять на Вашу работу с машиной.
- Следите за тем, чтобы никто и ничто не могло касаться режущего оборудования или получить повреждения от вылетающих фрагментов в случае разрушения диска.
- Не эксплуатируйте машину в плохих погодных условиях, таких, как густой туман, сильный дождь, порывистый ветер, сильный холод и т.д. Эксплуатация машины при плохой погоде утомительна и может привести к возникновению опасных ситуаций, например, из-за скользких поверхностей.
- Никогда не начинайте работать с резчиком, пока участок работы не будет освобожден и пока Вы не будете устойчиво стоять. Следите за возможными препятствиями при неожиданном перемещении. Убедитесь в том, что никакой материал не упадет и не вызовет повреждений, когда Вы работаете с резчиком. Будьте особенно осторожны при работе на склонах.
- Убедитесь в том, что рабочая зона достаточно освещена для создания безопасных условий для работы.
- Убедитесь, что в зоне резки и в обрабатываемом материале нет никаких труб или электрических кабелей.
- Перед резкой емкостей (бочки, трубы или других емкостей) сначала убедитесь, что емкости отсутствуют огнеопасные или летучие вещества.

ЭКСПЛУАТАЦИЯ

Основные принципы работы



ПРЕДУПРЕЖДЕНИЕ! Не наклоняйте резчик в сторону, это может привести к застреванию диска или к его поломке, что в свою очередь может привести к травме людей.

Всячески избегайте резки только боковой стороной диска, в таком случае он почти точно будет поврежден или сломан, что может привести к большим повреждениям. Пользуйтесь только режущей частью.

Запрещается использовать алмазные диски для резки пластмассовых материалов. Пластмасса может расплавиться под воздействием тепла, образующегося при резании, и прилипнуть к режущему диску, что станет причиной отдачи.

В процессе резки металла возможно искрообразование, которое может привести к возникновению пожара. Не пользуйтесь машиной при работе в зоне с наличием воспламеняющихся веществ или газов.

- Машина предназначена для резки с помощью абразивных или алмазных дисков, рассчитанных на использование со скоростными ручными машинами. Машину не следует использовать с дисками любых других типов и для резки любого другого типа.
- Проверяйте также, чтобы режущий диск был правильно смонтирован и чтобы на нем не было повреждений. См. указания в разделах "Режущие диски" и "Сборка и настройка".
- Убедитесь, что в рассматриваемом случае во время работы применяется подходящий режущий диск. См. указания в разделе "Режущие диски".
- Запрещается резать материалы, содержащие асбест.
- Держите пилу обеими руками, охватив рукоятки большим и другими пальцами. Держите правую руку на задней рукоятке, а левую - на передней. Таким хватом должны пользоваться все операторы, независимо от того является оператор левой или

правой. Никогда не пользуйтесь ручным резчиком, держа его только одной рукой.

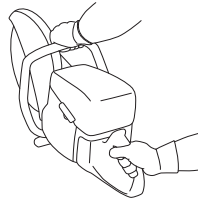

- Стойте параллельно режущему диску. Избегайте находиться прямо позади диска. В случае отдачи пила переместится вдоль плоскости режущего диска.

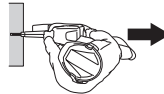

- Находитесь на расстоянии от резчика, когда двигатель работает.
- Не оставляйте машину с работающим двигателем без присмотра.
- Не передвигайте машину, если резчик вращается.
- Кожух режущего диска должен быть установлен таким образом, чтобы его задняя часть прилегал к заготовке. Отбрасываемые частицы и искры от перерезаемого будут тогда собираться кожухом и отводиться в сторону от пользователя. Кожухи диска во время работы машины должны быть установлены.

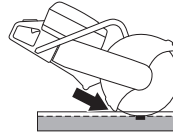

- Никогда не выполняйте резку в зоне отдачи лезвия. См. указания в разделе "Отдача".
- Сохраняйте хорошее равновесие и надежную опору ног.
- Никогда не пилите выше высоты плеч.
- Не выполняйте пропиливание, стоя на лестнице. Используйте платформу или леса,

ЭКСПЛУАТАЦИЯ

если резка выполняется выше уровня плеч. Не прикладывайте чрезмерных усилий.

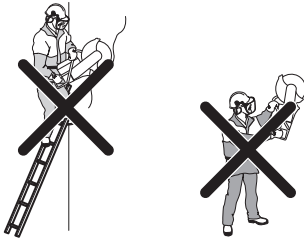

- Вы должны стоять на удобном расстоянии от заготовки.
- Проверьте, чтобы диск не оказался в контакте с каким-либо предметом, когда Вы будете включать машину.
- На высокой скорости вращения (на полной скорости) резку при помощи режущих дисков следует осуществлять с особой осторожностью. Поддерживайте максимальную скорость вращения до завершения процесса резки.
- Машина должна работать без давления или усилия, направленного на диск.
- Водите резчик на одной линии с режущим диском. Боковое давление может испортить режущий диск, что очень опасно.



- Переводите диск медленно вперед и назад, чтобы контактная поверхность между диском и материалом, который Вы режете, была небольшой. Это позволит сохранять температуру диска низкой и делать резку эффективной.

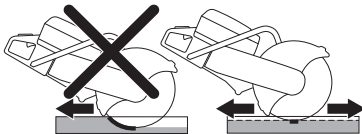

Сбор пыли (Применимо только для модели К 1270)

Устройство оснащено комплектом с функцией экономного распыления воды, обеспечивающим максимальное подавление пыли.

По возможности используйте диски для влажной резки с водяным охлаждением для оптимального подавления пыли. См. указания в разделе "Режущие диски".

Отрегулируйте поток воды с помощью крана для связывания пыли, образующейся при резке. Объем воды зависит от типа выполняемых работ.

Если водяные шланги отсоединились от источников подачи воды, это означает, что давление воды в источнике, к которому подключена машина, слишком высоко. См. указания в разделе "Технические данные" относительно рекомендуемого давления воды.

Пиление рельсов

Общие сведения

ЗАМЕЧАНИЕ! Зажим для крепления на рельс не подлежит установке на станок во время его транспортировки и обслуживания.

Зажим для крепления на рельс — это прецизионный инструмент, который может быть поврежден при неосторожном обращении, что может понизить точность резки.

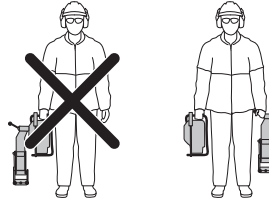

Сборка зажима для крепления на рельс

- Зафиксируйте зажим на рельсе. Туго завинтите рельсовый замок.

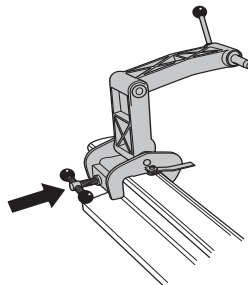

ЭКСПЛУАТАЦИЯ

- Закрепите электрорезак слева от зажима. Крепление на ручном резчике расположено в ближайшей к шпинделю точке режущего диска при сборке с этой стороны. Поэтому сборка должна проводиться с этой стороны.

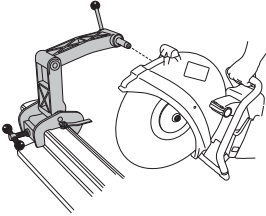

ЗАМЕЧАНИЕ! Сначала необходимо закрепить зажим на рельсе, а затем крепить ручной резчик к зажиму. Это делается для гарантии фиксации приспособления под правильным углом к рельсу.

Инструкции по пилению

Шаблон для резки используется для направления диска к месту, в котором нужно сделать пропил. При использовании электрорезака в первый раз вы должны резать по шаблону.

- Разложите шаблон для резки.
- Зафиксируйте шаблон параллельно рельсу надлежащим образом.

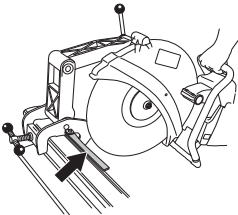

- Аккуратно отпилите шаблон.

Порядок действий при работе

- Разложите шаблон для резки.
- Произведите центровку пропила и вложите шаблон.
- Начните процесс пиления, ведя инструмент назад-вперед по горизонтали. За счет этих действий контакт поверхности режущего

диска с рельсом сводится к минимуму, что снижает риск затупления диска.

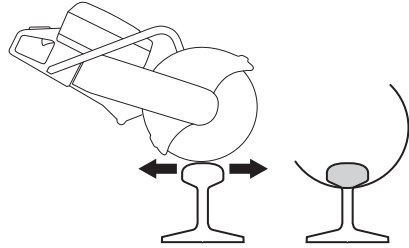

- Пропилив головку рельса (А), продолжайте вести пропил через ребро (В) и основание (С).



Если пропил нельзя довести до конца с одной стороны, нужно повернуть электрорезак обратной стороной.

- Выключите инструмент.
- Отсоедините электрорезак от зажима.
- Присоедините зажим к инструменту с левой стороны.

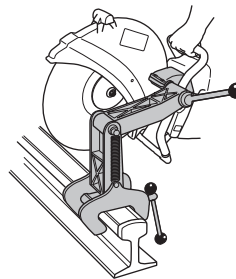

- Ведите режущий диск вниз по направлению к рельсу, удостоверившись, что диск находится в середине пропила. При необходимости отрегулируйте подвижную

ЭКСПЛУАТАЦИЯ

втулку таким образом, чтобы диск встал посередине пропила.

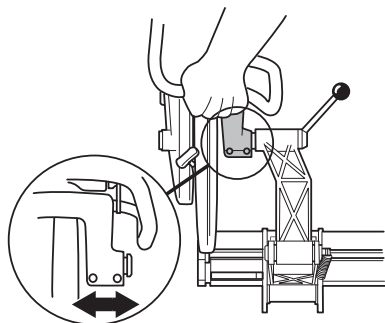

- После этого можно продолжить пиление.



- После завершения разреза сначала снимите рельсорез с захвата. Затем снимите захват для рельсореза с рельса; храните захват и само устройство по отдельности в фанерном ящике из комплекта поставки.

Общие советы

- Используйте только специальные режущие диски для рельсов.
- Откройте полный газ, чтобы диск достиг предельных оборотов. Закройте газ для уменьшения скорости ниже предельной, что снижает вибрации режущего диска при начальном разрезе и, таким образом, делает резку более ровной. Откройте полный газ и поддерживайте максимальную скорость вращения до завершения процесса резки.
- Держите рукоятку инструмента так, чтобы руки располагались на одной линии с режущим диском. Это делается для обеспечения максимальных результатов в отношении скорости пиления, срока службы дисков и прямолинейности резания.
- По возможности устанавливайте рельсорез на захват правой стороной для обеспечения прямого разреза.
- При соблюдении правильной технологии процесса пиление рельса 50 кг/м занимает приблизительно одну минуту, а рельса 60 кг/м около полутора минут. Если на выполнение действия уходит больше времени, проанализируйте технологию пиления. Зачастую проблемы возникают вследствие

несоблюдения технологии пиления или из-за плохих режущих дисков.

Отдача



ПРЕДУПРЕЖДЕНИЕ! Отдача происходит внезапно и может быть очень сильной. Резчик может подбросить вверх и назад к оператору вращательным движением, что может стать причиной серьезных и даже смертельных травм. Крайне важно понимать причины отдачи и то, как можно ее избежать при работе с машиной.

Отдача - это внезапное движение вверх, которое может произойти, когда диск оказывается зажат или остановлен в зоне отдачи. В большинстве случаев отдача невелика и не представляет большой опасности. Тем не менее, отдача может быть и очень сильной и отбросить резчик вверх и назад к пользователю вращательным движением, что может стать причиной серьезных и даже смертельных травм.

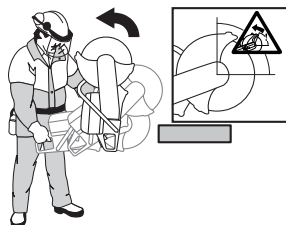

Сила реакции

Сила реакции всегда присутствует во время резки. Эта сила действует на резчик в направлении, противоположном направлению вращения диска. Большую часть времени эта сила невелика. Но если диск окажется зажат или застрянет, сила реакции будет настолько велика, что вы можете не удержать резчик.

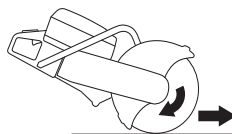

Не передвигайте машину, если резчик вращается. Гироскопические силы могут затруднить движение в выбранном направлении.

ЭКСПЛУАТАЦИЯ

Зона отдачи

Никогда не выполняйте резку в зоне отдачи лезвия. Если диск зажат или застрял в зоне отдачи, сила реакции будет толкать устройство вверх и назад к оператору вращательным движением, что может вызвать опасную или даже смертельную травму.



Восходящая отдача

Если для резки используется зона отдачи, сила реакции заставляет диск подниматься вверх в разрезе. Старайтесь не работать в зоне отдачи. Используйте нижний квадрант диска, чтобы избежать восходящей отдачи.

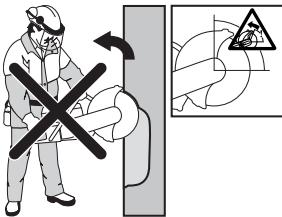

Отдача зажимания

Зажимание происходит, когда разрез соединяется и зажимает диск. Но если диск окажется зажат или застрянет, сила реакции будет настолько велика, что вы можете не удержать резчик.



Если диск зажат или застрял в зоне отдачи, сила реакции будет толкать устройство вверх и назад к оператору вращательным движением, что может вызвать опасную или даже смертельную травму. Следите за возможными перемещениями распиливаемого элемента. Если распиливаемая деталь неправильно закреплена и смещается при резке, может произойти заклинивание режущего диска и возникнуть отдача.

Резка труб

Будьте особенно осторожны при резке труб. Если для трубы не создана хорошая опора, и разрез остается открытым в течение всей резки, диск может быть зажат в зоне отдачи, что приведет к сильной отдаче. Соблюдайте особую осторожность при резке труб с коническими концами или труб, находящихся в траншее. При неправильной опоре такие трубы могут просесть и заклинить режущий диск.

Перед началом резки необходимо надежно закрепить трубу, чтобы предотвратить ее перемещение и качение во время резки.

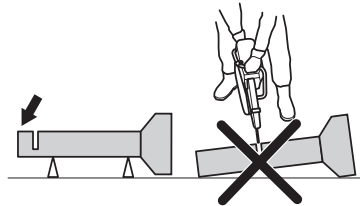

Если труба проседает во время резки и пропил закрывается, происходит заклинивание режущего диска в зоне отдачи. Это может привести к очень сильной отдаче. Если обеспечена правильная опора, концы труб переместятся вниз и пропил раскроется, предотвращая заклинивание режущего диска.

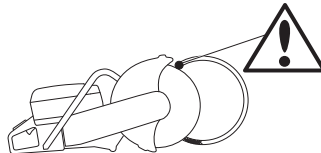

Правильный порядок действий при резке труб

- 1 Сначала разрежьте участок I.
- 2 Переместитесь к участку II и выполните разрез от участка I до нижней части трубы.
- 3 Переместитесь к участку III и разрежьте оставшуюся часть трубы до ее низа.

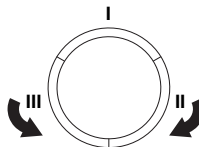

Как избежать отдачи

Избежать отдачи просто.

- Разрезаемая деталь должна всегда поддерживаться таким образом, чтобы разрез оставался открытым во время резки. При открытом разрезе отдача не происходит.

Если разрез соединяется и занимает диск, всегда возникает вероятность отдачи.

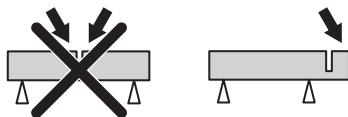

- Будьте осторожны при вводе диска в уже имеющийся разрез.
- Будьте внимательны если заготовка несколько передвинулась или произошло что-либо другое, что заставило бы разрез соединиться и зажать диск.

Транспортировка и хранение

- Надежно закрепляйте оборудование во время транспортировки во избежание повреждения и несчастных случаев.
- Не храните и не транспортируйте резчик со смонтированным на нем режущим диском.
- Рекомендации по транспортировке и хранению режущих дисков приведены в разделе "Режущие диски".
- Рекомендации по транспортировке и хранению топлива приведены в разделе "Правила обращения с топливом".
- Храните оборудование в закрываемом на замок помещении, не доступном для детей и посторонних.

ЗАПУСК И ОСТАНОВКА

Перед началом работы



ПРЕДУПРЕЖДЕНИЕ! Перед запуском проследите за следующим: Прежде чем приступить к работе с машиной, внимательно прочитайте инструкцию и убедитесь, что Вам все понятно.

Пользуйтесь оборудованием для защиты людей. См. раздел 'Защитное оборудование'.

Не запускайте машину без установленного ремня и его щитка. В противном случае сцепление может отсоединиться и стать причиной серьезной травмы.

Убедитесь, что крышка топливного бака надежно закрыта и нет утечки топлива.

Следите за тем, чтобы в зоне работы не было посторонних, в ином случае возникает риск серьезных травм.

- Выполняйте ежедневное обслуживание. См. указания в разделе "Техническое обслуживание".

Запуск



ПРЕДУПРЕЖДЕНИЕ! Режущий диск вращается при запуске двигателя. Следите за тем, чтобы он вращался свободно.

При холодном двигателе:

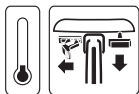

- Убедитесь, что выключатель (STOP) настроен в левом положении.

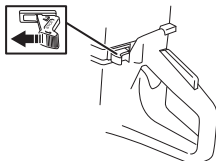

- Для настройки газа в стартовой позиции и заслонки, необходимо полностью вытянуть рычажок заслонки.



- Декомпрессионный клапан: Прижмите клапан, чтобы понизить компрессию в цилиндре и чтобы облегчить запуск резчика. При запуске всегда пользуйтесь декомпрессионным клапаном. После запуска машины он автоматически вернется в свое первоначальное положение.

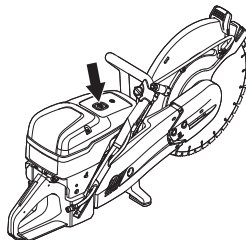

- Обхватите переднюю ручку левой рукой. Поставьте правую ногу на нижнюю часть задней ручки и прижмите машину к земле. Резко дергайте правой рукой за пусковую рукоятку до тех пор, пока двигатель не заведется. Никогда не накручивайте стартовый шнур вокруг руки.



- Инструмент останавливается, когда топливная смесь в двигателе воспламеняется, так как рычаг воздушной заслонки вытянут.



- Нажмите на рычаг воздушной заслонки и разгрузочный клапан.
- Тяните ручку стартера до запуска двигателя.

ЗАПУСК И ОСТАНОВКА

- После запуска устройства нажмите на рычаг дросселя для отключения стартового газа, и устройство переключится на холостой ход.

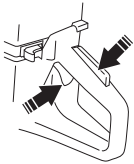

ЗАМЕЧАНИЕ! Правой рукой плавно потяните шнур стартера, пока барабан стартера не войдет в зацепление с собачками храпового механизма (вы почувствуете сопротивление) и после этого сделайте резкие, но не длинные рывки.

Не вынимайте полностью шнур и не выпускайте ручки стартера при полностью вытянутом шнуре, это может привести к повреждению машины.

Для прогрева двигателя:



- Убедитесь, что выключатель (STOP) настроен в левом положении.

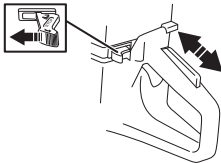

- Для правильной настройки пускового устройства/газа в стартовой позиции, необходимо вытащить рычажок пускового устройства в положение всасывания, и затем вновь его придавить. Этим осуществится только настройка газа в стартовую позицию без какого-либо всасывания.



- **Декомпрессионный клапан:** Прижмите клапан, чтобы понизить компрессию в цилиндре и чтобы облегчить запуск резчика. При запуске всегда пользуйтесь декомпрессионным клапаном. После запуска

машины он автоматически вернется в свое первоначальное положение.



- Обхватите переднюю ручку левой рукой. Поставьте правую ногу на нижнюю часть задней ручки и прижмите машину к земле. Резко дергайте правой рукой за пусковую рукоятку до тех пор, пока двигатель не заведется. Никогда не накручивайте стартовый шнур вокруг руки.



- После запуска устройства нажмите на рычаг дросселя для отключения стартового газа, и устройство переключится на холостой ход.

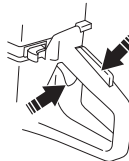

ЗАМЕЧАНИЕ! Правой рукой плавно потяните шнур стартера, пока барабан стартера не войдет в зацепление с собачками храпового механизма (вы почувствуете сопротивление) и после этого сделайте резкие, но не длинные рывки.

Не вынимайте полностью шнур и не выпускайте ручки стартера при полностью вытянутом шнуре, это может привести к повреждению машины.

ЗАПУСК И ОСТАНОВКА



ПРЕДУПРЕЖДЕНИЕ! Образующиеся при работе двигателя выхлопные газы содержат различные химические вещества, такие как несгоревшие углеводороды и угарный газ. Известно, что вещества содержащиеся в выхлопных газах, могут вызывать проблемы с дыханием, рак, врожденные дефекты и другие проблемы с репродуктивной функцией.

Угарный газ не имеет цвета и запаха и всегда присутствует в выхлопных газах. Начальным симптомом отравления угарным газом является легкое головокружение, которое пострадавший может не заметить. При достаточно высоких концентрациях угарного газа человек может внезапно упасть в обморок и потерять сознание. Так как угарный газ не имеет цвета и запаха, невозможно обнаружить его наличие. Если вы чувствуете запах выхлопных газов, значит в воздухе присутствует и угарный газ. Запрещается использовать бензиновый ручной резчик в закрытых помещениях или в траншеях глубиной более 1 м или в других зонах с недостаточной вентиляцией. При работе в траншеях или в закрытых помещениях необходимо обеспечить правильную вентиляцию.

Остановка



Обратите внимание! Режущий диск продолжает вращаться еще около минуты после остановки двигателя. (Режущий диск продолжает движение по инерции.) Следите, чтобы режущий диск мог свободно вращаться до полной остановки. Небрежность может привести к серьезным травмам.

- Двигатель выключите переключением выключателя (STOP) в правое положение.

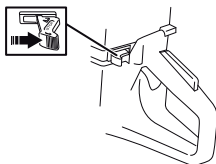

ТЕХНИЧЕСКОЕ ОБСЛУЖИВАНИЕ

Общие сведения



ПРЕДУПРЕЖДЕНИЕ! Пользователь может выполнять только такие работы по обслуживанию и сервису, которые описаны в данном руководстве. Обслуживание большего охвата должно выполняться авторизованной сервисной мастерской.

Двигатель должен быть выключен, а выключатель должен находиться в положении остановки (STOP).

Пользуйтесь средствами индивидуальной защиты. См. раздел 'Средства защиты пользователя'.

Срок службы машины может быть укорочен и риск аварии увеличен, если обслуживание машины не выполняется правильным образом и если сервис и/или ремонт не были выполнены профессионально. Если вам требуется дополнительная информация, обратитесь в ближайшую мастерскую по обслуживанию.

- Ваш дилер Husqvarna должен регулярно проверять устройство и выполнять необходимую регулировку и ремонт.

График технического обслуживания

В графике обслуживания указано, какие части машины требуют технического обслуживания, и с какими интервалами оно должно производиться. Эти интервалы рассчитаны исходя из ежедневного использования машины, и могут меняться в зависимости от частоты использования.

Ежедневное обслуживание	Еженедельное обслуживание	Ежемесячное обслуживание
Чистка	Чистка	Чистка
Внешняя очистка		Свеча зажигания
Охлаждающий воздухозаборник		Топливный бак
Функциональная проверка	Функциональная проверка	Функциональная проверка
Общая проверка	Система гашения вибрации*	Топливная система
Рычаг блокировки курка газа*	Глушитель*	Воздушный фильтр
Клавиш остановки*	Приводной ремень	Привод, сцепление
Щит режущего диска*	Карбюратор	
Резущий диск**	Стартер	

* См. указания в разделе 'Средства защиты машины'.

** См. указания в разделе "Режущие диски" и "Сборка и настройка".

Чистка

Внешняя очистка

- Ежедневно после завершения работы промывайте машину чистой водой.

ТЕХНИЧЕСКОЕ ОБСЛУЖИВАНИЕ

Охлаждающий воздухозаборник

- Очищайте охлаждающий воздухозаборник по мере необходимости.

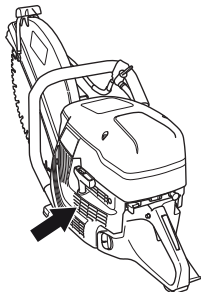

ЗАМЕЧАНИЕ! Загрязненный или закрытый воздухозаборник может привести к перегреву машины и вызвать повреждение поршня и цилиндра.

Свеча зажигания

- Если инструмент снизил мощность, с трудом заводится или работает неустойчиво на холостом ходу: всегда сначала проверяйте свечу зажигания, прежде чем предпринять другие шаги.
- Во избежание электрического шока, проверьте, чтобы колпачок свечи зажигания и кабель зажигания не были повреждены.
- Если свеча зажигания загрязнена, очистите ее и после этого проверьте зазор между электродами, который должен быть 0,5 мм. Замените его в случае необходимости.

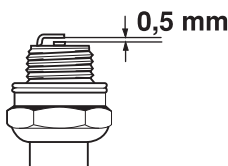

ЗАМЕЧАНИЕ! Всегда используйте только указанный тип свечи! Применение несоответствующей модели может привести к серьезным повреждениям поршня/цилиндра.

Эти факторы влияют на образование нагара на электродах свечи и могут привести к сбоям в работе и трудностям при запуске.

- Неудовлетворительная рабочая смесь (слишком много масла или несоответствующее масло).
- Грязный воздушный фильтр.

Функциональная проверка

Общая проверка

- Проверьте затяжку гаек и винтов.

Приводной ремень

Проверьте натяжение приводного ремня

- Для правильного натяжения приводного ремня квадратная гайка должна быть расположена напротив отметки на крышке ремня.

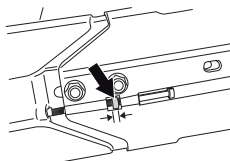

Натяжение приводного ремня

- Новый приводной ремень должен быть подтянут один раз после того, как будет использован один или два бака топлива.
- Приводной ремень закрыт кожухом и хорошо защищен от пыли и грязи.
- Когда приводной ремень натянут, отпустите болты, удерживающие режущий механизм.

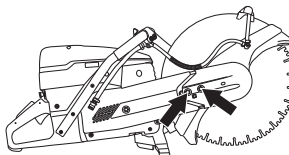

- Навинтите затем регулировочный винт так, чтобы четырехгранная гайка находилась посредине отметки на колпаке. Натяжение ремня будет тогда автоматически правильным.

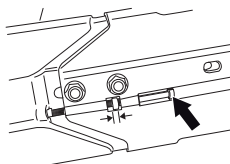

- Затяните оба болта, удерживающие режущую головку, используя Т-образный ключ.

ТЕХНИЧЕСКОЕ ОБСЛУЖИВАНИЕ

Замена приводного ремня



ПРЕДУПРЕЖДЕНИЕ! Никогда не запускайте двигатель, если ременная шкив и сцепление демонтированы для обслуживания. Не запускайте машину, если на ней не смонтированы режущий рычаг и режущий узел. В противном случае может произойти высвобождение муфты сцепления, что вызовет травмы.

- Сначала отпустите два болта, а затем регулировочный винт, чтобы ослабить натяжение ремня.

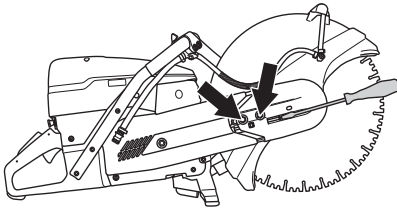

- Теперь отверните болты и снимите конус ремня.

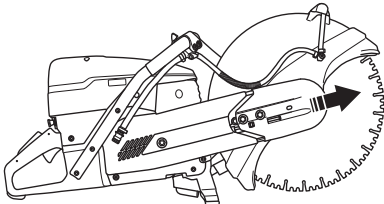

- Снимите ремень со шкива.

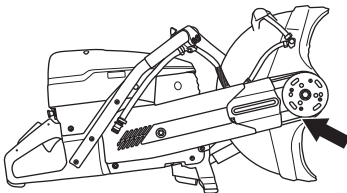

- Режущая головка теперь освобождена и может быть снята с инструмента.
- Снимите гайку. Снимите боковую крышку.

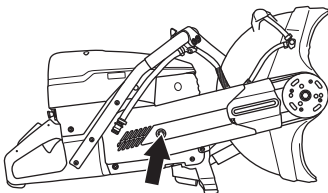

- Замените приводной ремень.
- Монтаж выполняется в порядке, противоположном демонтажу.

Карбюратор

Карбюратор оснащен зафиксированными жиклерами, которые следят за тем, чтобы резчик всегда получал правильную смесь топлива и воздуха. Если двигатель теряет усилие или плохо набирает обороты, выполните следующее:

- Проверьте воздушный фильтр и при необходимости замените его. Если это не помогает, обращайтесь на авторизованную станцию обслуживания.

Регулировка холостого хода



Обратите внимание! Если холостые обороты невозможно отрегулировать так, чтобы режущее оборудование стояло неподвижно, обращайтесь к продавцу/в мастерскую. Не пользуйтесь машиной, пока не будет выполнена точная регулировка или ремонт.

Запустите двигатель и проверьте регулировку холостого хода. При правильной настройке карбюратора, режущий диск на холостых оборотах должен стоять неподвижно.

- Отрегулируйте холостой ход при помощи T-образной отвертки. Если регулировка необходима, то сначала поворачивайте отвертку по часовой стрелке до тех пор, пока лезвия не начнут вращаться. Теперь поворачивайте отвертку против часовой стрелки до тех пор, пока лезвия не остановятся.

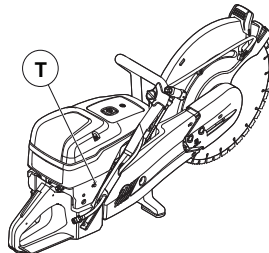

Рекомендуемое кол-во оборотов на холостом ходу: 2700 об/мин

ТЕХНИЧЕСКОЕ ОБСЛУЖИВАНИЕ

Стартер

Проверка шнура стартера.

- Открутите винты, крепящие корпус стартера к картеру двигателя и снимите стартер.

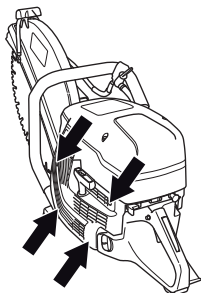

- Вытяните шнур стартера примерно на 30 см и достаньте его через выемку на окружности шкива. Проверьте, цел ли шнур: отпустите напряжение пружины, дав колесу возможность медленно вращаться обратно.

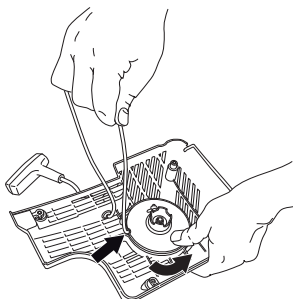

Замена поврежденного или изношенного шнура стартера

- Снимите остатки старого стартового шнура и проверьте, чтобы стартовая пружина функционировала. Вставьте новый стартовый шнур через отверстие в корпусе стартового аппарата и в шкиве шнура.

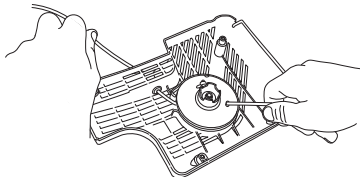

- Замкните стартовый шнур вокруг центра шкива шнура, как это показано на рисунке. Сильно затяните крепление и проследите за тем, чтобы свободный конец был как можно

короче. Закрепите конец стартового шнура в ручке стартового шнура.

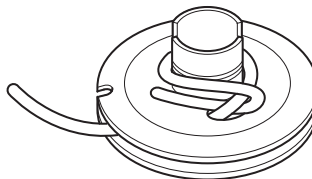

Натяжение возвратной пружины

- Проведите шнур через отверстие в колесе сзади и намотайте примерно 3 витка по часовой стрелке вокруг центра шкива.

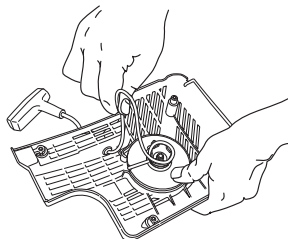

- Затем потяните за ручку запуска, чтобы натянуть пружину. Повторите процесс еще раз, но уже на четыре витка.
- Обратите внимание на то, что ручка запуска после натяжения пружины вытягивается до своего правильного исходного положения.
- Проверьте, чтобы пружина не вытягивалась в её конечное положение вытягиванием полностью стартового шнура. Тормозите шкив шнура большим пальцем и проверьте, чтобы можно было повернуть колесо еще как минимум на половину оборота.

ТЕХНИЧЕСКОЕ ОБСЛУЖИВАНИЕ

Замена сломанной возвратной пружины



ПРЕДУПРЕЖДЕНИЕ! Возвратная пружина стартера, находясь в корпусе в собранном виде, находится под нагрузкой и при небрежном обращении в момент открытия может выскочить и вызвать серьезные травмы.

При замене стартовой пружины или шнура стартера всегда соблюдайте максимальную осторожность. Всегда одевайте защитные очки.

- Открутите винт в центре шкива шнура и снимите шкив.

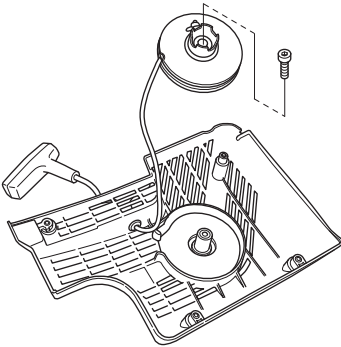

- Осторожно поднимите крышку, защищающую пружину. Помните, что возвратная пружина находится в корпусе стартового устройства в сжатом положении.
- Осторожно вытяните пружину с помощью плоскогубцев.

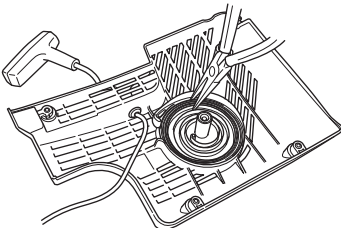

- Смажьте возвратную пружину маловязким маслом. Соберите шкив стартера и натяните возвратную пружину.

Сборка стартера

- Соберите стартер, сначала вытянув шнур стартера, а затем установив стартер на картер двигателя. Затем плавно отпустите

шнур стартера, чтобы шкив вошел в зацепление с храповиком.

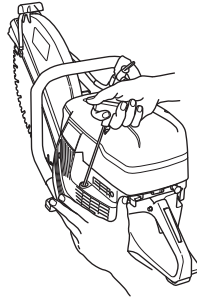

- Затяните болты.

Топливная система

Общие сведения

- Проверьте то, что топливная крышка и ее прокладка не повреждены.
- Проверьте топливный шланг. Замените его, если он поврежден.

Топливный фильтр

- Топливный фильтр находится внутри топливного бака.
- Топливный бак должен быть защищен от грязи при заправке. Это снижает риск сбоев при работе, по причине засорения топливного фильтра, который находится в баке.
- Топливный фильтр не может быть очищен, его следует заменять на новый, когда он будет засорен. Замена фильтра выполняется как минимум один раз в год.

Воздушный фильтр

Воздушный фильтр необходимо проверять, только если у двигателя падает мощность.

- Открутите болты. Снимите крышку воздушного фильтра.

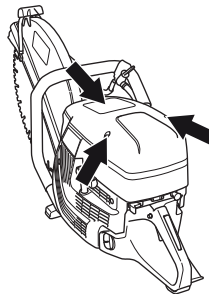

- Проверьте воздушный фильтр и при необходимости замените его.

ТЕХНИЧЕСКОЕ ОБСЛУЖИВАНИЕ

Замена воздушного фильтра

ЗАМЕЧАНИЕ! Воздушный фильтр нельзя очищать или продувать сжатым воздухом. Это приведет к повреждению фильтра.

- Ослабьте болт.

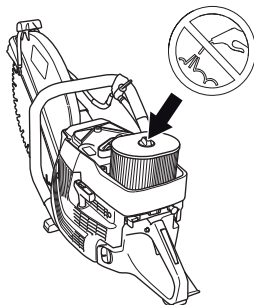

- Замените воздушный фильтр.

Привод, сцепление

- Проверьте центр муфты сцепления, ведущее колесо и пружины сцепления на предмет износа.

ПОИСК НЕИСПРАВНОСТЕЙ

Устранение неисправностей



ПРЕДУПРЕЖДЕНИЕ! Если операции по обслуживанию или устранению неисправностей не требуют включения устройства, двигатель должен быть выключен, а выключатель находиться в положении ВКЛ.

Неисправность	Возможная причина	Возможное решение
Устройство не запускается	Неверная процедура запуска.	Выполняйте указания в разделе Запуск и остановка.
	Выключатель в правом положении (STOP)	Убедитесь, что выключатель (STOP) настроен в левом положении.
	В топливном баке нет топлива	Заправьте топливом
	Дефект свечи зажигания	Замените свечу зажигания.
	Неисправность муфты	Обращайтесь в ваш сервисный центр.
Диск вращается с частотой холостого хода	Частота холостого хода слишком высока	Отрегулируйте частоту холостого хода
	Неисправность муфты	Обращайтесь в ваш сервисный центр.
Диск не вращается при увеличении мощности	Ремень ослаб или неисправен	Затяните ремень / замените ремень новым
	Неисправность муфты	Обращайтесь в ваш сервисный центр.
	Неправильно установлен диск	Убедитесь в правильности установки диска.
На устройство не подается питание при попытке увеличить мощность	Засорение воздушного фильтра	Проверьте воздушный фильтр и при необходимости замените его.
	Засорение топливного фильтра	Замените топливный фильтр
	Засорилось вентиляционное отверстие топливного бака	Обращайтесь в ваш сервисный центр.
Слишком высокие уровни вибрации	Неправильно установлен диск	Проверяйте также, чтобы режущий диск был правильно смонтирован и чтобы на нем не было повреждений. См. указания в разделах "Режущие диски" и "Сборка и настройка".
	Неисправность режущего диска	Замените диск и убедитесь в его целостности.
	Неисправность амортизаторов	Обращайтесь в ваш сервисный центр.
Слишком высокая температура устройства	Воздухозаборник или охлаждающие фланцы загрязнены	Очистите фланцы воздуховода/ системы охлаждения устройства
	Проскальзывание ремня	Проверьте ремень / отрегулируйте натяжение
	Проскальзывание / неисправность муфты	Резку осуществляйте на полных оборотах.
Проверьте муфту / обратитесь к специалисту по техническому обслуживанию		

ТЕХНИЧЕСКИЕ ДАННЫЕ

Технические данные

	K 1270	K 1270 Rail
Двигатель		
Объем цилиндра, см ³ /Cu.in	119/7,3	119/7,3
диаметр цилиндра, мм/дюйм	60/2,4	60/2,4
длина хода, мм/дюйм	42/1,7	42/1,7
Обороты холостого хода, об/мин	2700	2700
Широко открытая заслонка - нет нагрузки, нет оборотов	9300 (+/- 150)	9300 (+/- 150)
Мощность, кВт об/мин	5,8/7,9 @ 8400	5,8/7,9 @ 8400
Система зажигания		
Изготовитель системы зажигания	SEM	SEM
Тип системы зажигания	CD	CD
Свеча зажигания	NGK BPMR 7A	NGK BPMR 7A
Зазор электродов, мм/дюйм	0,5/0,02	0,5/0,02
Система топлива / смазки		
Изготовитель карбюратора	Walbro	Walbro
Тип карбюратора	RWG1	RWG1
Емкость топливного бака, литров/US fl.Oz	1,25/42	1,25/42
Водяное охлаждение		
Рекомендуемое давление воды, бар/PSI	0,5-10/7-150	
Вес	14" (350 mm)/16" (400 mm)	14" (350 mm)/16" (400 mm)
Торцовочный станок без топлива и режущего диска, кг/(lb)	13,3/13,7 (28,7/30,2)	15/15,7 (33,1/34,6)
Захват для рельсореза, кг (фунт)		
RA 10		5,5 (12,1)
RA 10 S		5,7 (12,6)
Шпиндель, выходной вал	14" (350 mm)/16" (400 mm)	14" (350 mm)/16" (400 mm)
Макс. частота вращения шпинделя, об/мин	4700/4300	4700/4300
Макс. периферийная скорость, м/сек / ft/min	90/18000	90/18000
Эмиссия шума (См. Примечание 1)		
Уровень шума, измеренный дБ(А)	116	116
Уровень шума, гарантированный L _{Wd} дБ(А)	117	117
Уровни шума (См. Примечание 2)		
Эквивалентный уровень шума на уровне уха пользователя, дБ (А)	104	104
Эквивалент уровней вибрации, a _{hveq} (см. примечание 3)	14" / 16"	14" / 16"
На передней ручке, м/сек ²	6,9/4,9	6,1/5,3
На задней ручке, м/сек ²	6,3/5,3	5,8/5,4

Примечание 1: Эмиссия шума в окружающую среду измеряется как шумовой эффект (L_{Wd}) согласно Директиве ЕС 2000/14/EG. Разница между гарантированным и измеренным уровнем шума в том, что гарантированный уровень шума также включает разброс результатов измерений и вариации между машинами одной и той же модели, согласно директиве 2000/14/EC.

Примечание 2: Эквивалент уровня шумового давления, согласно EN ISO 19432, вычисляется как взвешенная по времени сумма энергии для разных уровней вибрации при различных значениях давления при различных условиях работы. Указанные данные об эквивалентном уровне шумового давления для машины имеют типичный статистический разброс (стандартное отклонение) 1 дБ(А).

Примечание 3: Эквивалент уровня вибрации, согласно EN ISO 19432 вычисляется как взвешенная по времени сумма энергии для разных уровней вибрации при различных условиях работы. Указанные данные об эквивалентном уровне вибрации имеют типичный статистический разброс (стандартное отклонение) 1 м/с². Измерения для K 1270 Rail проводились с зажимом RA 10, прикрепленным к рельсу.

ТЕХНИЧЕСКИЕ ДАННЫЕ

Рекомендуемый абразивный и алмазный режущий диск, спецификации

Диаметр режущего диска, дюйм/мм	Максимальная глубина пиления, мм/ inch	Номинальная частота вращения диска, об/мин	Номинальная частота вращения диска, м/с / футов/мин	Диаметр центрального отверстия диска, мм/дюйм	Максимальная толщина режущего диска, мм/inch
14" (350 mm)	118/4,6	5500	100/19600	25,4/1 или 20/0.79	5/0,2
16" (400 mm)	145/5,7	4775	100/19600	25,4/1 или 20/0.79	5/0,2

ДЕКЛАРАЦИЯ СООТВЕТСТВИЯ ЕС

(Только для Европы)

Husqvarna AB, SE-561 82 Huskvarna, Sweden, Тел.: +46-36-146500, настоящим заверяет, что торцовочные станки Husqvarna K 1270, K 1270 Rail начиная серийного номера 2016 года выпуска включительно и далее (год указан ясным текстом на типовой табличке а также в последующем серийном номере), соответствуют предписаниям ДИРЕКТИВЫ СОВЕТА:

- от 17 мая 2006 года, 'о машинах и механизмах' 2006/42/ЕС.
- от 26 февраль 2014 года, "об электромагнитной совместимости" 2014/30/EU.
- от 8 мая 2000 года 'об эмиссии шума в окружающую среду" 2000/14/ЕС.

Дополнительная информация по эмиссиям шума приведена в разделе Технические характеристики.

Были использованы следующие стандарты: EN ISO 12100:2010, EN ISO 14982:2009, CISPR12:2007+AMD1:2009, EN55012:2008+A1:2009, EN ISO 19432:2012

Зарегистрированная организация: 0404, SMP Svensk Maskinprovning AB, Box 7035, SE-750 07 Uppsala, Швеция осуществил для фирмы Husqvarna AB по собственной инициативе типовую проверку изделия согласно Директиве 2006/42/ЕС. Сертификату присвоен номер: SEC/10/2287

После этого Машинный испытательный центр Svensk Maskinprovning AB, Box 7035, SE-750 07 Uppsala, Швеция, подтвердил соответствие с приложением V к Директиве Совета от 8 мая 2000 года 'об эмиссии шума в окружающую среду" 2000/14/ЕС. Сертификату присвоен номер: 01/169/035 - K 1270, K 1270 Rail

г. Гетеборг, 25 апреля 2016 г.

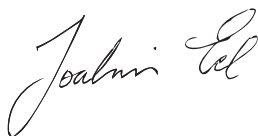

Joakim Ed

Директор международного отдела разработок

Construction Equipment Husqvarna AB

(уполномоченный представитель Husqvarna AB, ответственный за техническую документацию.)

SÜMBOLITE TÄHENDUS

Kasutusjuhendi versioon

Käesolev juhend on rahvusvaheline versioon, mida kasutatakse kõikides inglise keelt kõnelevates riikides väljaspool Põhja-Ameerikat. Põhja-Ameerika riikides tuleb kasutada USA versiooni.

Sümbolid seadmel

ETTEVAATUST! Vääral või hooletul kasutamisel võib seade olla ohtlik, põhjustada raskeid vigastusi või kasutaja ja teiste inimeste surma.

Loe käsitsemisõpetus põhjalikult läbi, et kõik eeskirjad oleksid täiesti arusaadavad, enne kui seadet kasutama hakkad.

Kanna isiklikku ohutusvarustust. Juhised on toodud alajaotuses Isiklik ohutusvarustus.

Seade vastab EL kehtivatele direktiividele.

ETTEVAATUST! Lõikamisel tekib tolm, mis võib sissehingamisel tekitada kahjustusi. Kasutage heaks kiidetud hingamiskaitset. Vältige bensiiniauru ja heitgaaside sissehingamist. Hoolitsege, et õhutus oleks korralik.

ETTEVAATUST! Tagasilöögid võivad olla äkilised, kiired ja ohtlikud ning võivad põhjustada eluohtlikke vigastusi. Enne seadme kasutamist lugege kasutusjuhend läbi ja mõistke selle sisu.

ETTEVAATUST! Ketasilõikuri kasutamisel tekivad sädemed, mis võivad süüdata põlema kergesti süttivaid aineid, nt bensiin, puit, riided, kuiv rohi jne.

Kontrollige, et lõikeketastel poleks pragusid või teisi kahjustusi.

Ärge kasutage ketasasse lõikekettaid.

Rõhuklapp

Dekompressiooniklapp

Käiviti käepeide

40 – Estonian



Tankimine, bensiini/õli segu



Käivitusjuhiste silt Vt. juhiseid alajaotusest Käivitamine ja seisamine.



Lõikeosa silt

A= Lõikeketta läbimõõt

B= Väljuva vööli suurim pöörlemiskiirus

C= Max lõikekera paksus

D= Lõikekera pöörlemisuund

E= Puksi mõõtmed

Tüübisilt

1. rida: Kaubamärk, mudel (X, Y)

2. rida: Seerianumber koos tootmiskuupäevaga (a, N, X): Aasta, nädal, järjekorranumber

3. rida: Toote number (X)

4. rida: Tootja

5. rida: Tootja aadress

6.–7. rida: EÜ tüübikinnitus, kui on olemas (X, Y):

Kinnituscode, kinnituse etapp
Ümbristevasse keskkonda leviv müra vastavalt Euroopa Ühenduse direktiivile. Andmed seadme emissiooni kohta on toodud peatükis Tehnilised andmed ja etiketil.

Ülejäänud seadmel toodud sümbolid/ tähised vastavad erinevates riikides kehtivatele sertifitseerimisnõuetele.

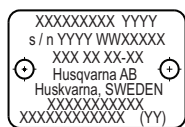
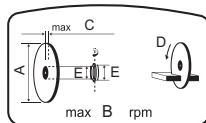

ETTEVAATUST! Mootori igasugune modifitseerimine, muutmine või rikkumine tühistab toote EL-i tüübikinnituse.

Hoiatusasemete selgitus

Hoiatused jagunevad kolmele tasemele.

ETTEVAATUST!



ETTEVAATUST! Viitab ohtlikule olukorrale, mis võib lõppeda tõsise vigastuse või surmaga, kui seda ei väldita.

ETTEVAATUST!



ETTEVAATUST! Viitab ohtlikule olukorrale, mis võib lõppeda kergema või keskmise raskusega vigastusega, kui seda ei väldita.

MÄRKUS!

MÄRKUS! Kasutatakse olukordade puhul, mis ei ole seotud kehavigastustega.

SISUKORD

Sisukord

SÜMBOLITE TÄHENDUS

Kasutusjuhendi versioon	40
Sümbolid seadmel	40
Hoiatustasemetete selgitus	40

SISUKORD

Sisukord	41
----------------	----

ESITLUS

Lugupeetud tarbijal	42
Disain ja funktsioonid	42

MIS ON MIS?

Lõikuri osad – K 1270	43
-----------------------------	----

MIS ON MIS?

Lõikuri osad – K 1270 Rail	44
----------------------------------	----

SEADME OHUTUSVARUSTUS

Üldised näpunäited	45
--------------------------	----

LÕIKEKETTAD

Üldised näpunäited	47
Lihvimiskettad	48
Teemantlõikekettad	48
Hammasketas	49
Transport ja hoiustamine	49

KOKKUPANEK JA REGULEERIMINE

Üldised näpunäited	50
Võlli ja äärikute kontrollimine	50
Lõikeketta tsentreerimisrõnga kontrollimine	50
Lõikeketta pöörlemissuuna kontrollimine	50
Lõikeketta paigaldamine	50
Lõikeketta kate	51
Pööratav lõikepea	51

KÜTUSE KÄSITSEMINE

Üldised näpunäited	52
Küttesegu	52
Tankimine	53
Transport ja hoiustamine	53

KÄITAMINE

Kaitsevahendid	54
Üldised ohutusekirjad	54
Transport ja hoiustamine	59

KÄIVITAMINE JA SEISKAMINE

Enne käivitamist	60
Käivitamine	60
Seiskamine	61

HOOLDUS

Üldised näpunäited	62
Hooldusskeem	62
Puhastamine	62
Seadme töö kontrollimine	63

RIKETE OTSIMINE

Rikete määramine	67
------------------------	----

TEHNILISED ANDMED

Tehnilised andmed	68
Soovitatav abrasiiv- ja teemantlõikeketas, tehnilised andmed	69
EÜ kinnitus vastavusest	69

Lugupeetud tarbija!

Täname Husqvarna toote kasutamise eest!

Me loodame, et jäite oma ostuga rahule ja sellest saab teie hea abimees pikkadeks aastateks. Kui olete ostnud mõne meie toote, siis pakume teile professionaalset abi remontimisel ja hooldamisel. Kui seadme müüja ei ole üks volitatud edasimüüjatest, küsige talt lähima teenindustöökoja aadressi.

Käesolev kasutusjuhend on oluline dokument. Jälgige, et kasutusjuhend oleks töökohal alati käepärast. See aitab teid oluliselt oma seadme tööiga pikendada, kui te järgite neid soovitusi, mis on juhendis toodud seadme hooldamise, korrastamise ning parandamise kohta. Kui te kord müüte selle seadme ära, andke sellega uuele omanikule kaasa ka kasutusjuhend.

Rohkem kui 300 aastat uuendusi

Husqvarna ajalugu algab juba aastast 1689, kui Rootsi kuninga Karl XI käsul rajati Husqvarna jõe äärde tehas musketite valmistamiseks. Juba tollal pandi alus tehnoloogiatele, millel põhineb mitmete kogu maailmas populaarsete toodete arendamine sellistes tootekategooriates nagu jahirelvad, jalgrattad, mootorrattad, kodumasinad, õmblusmasinad ning välitöödel vajalikud seadmed.

Husqvarna on maailma juhtiv metsatöö-, pargihooldus- ning muru- ja aiahooldusseadmete tootja. Sarnuti toodetakse lõikeseadmeid ning teemanttööriistu ehitus- ja kivitööstuse tarvis.

Omaniku vastutus

Seadme omanik või töandja on kohustatud veenduma, et kasutajal on piisavad teadmised seadme ohutuks kasutamiseks. Juhendajad ja kasutajad peavad kasutusjuhendi läbi lugema ning sellest aru saama. Nad peavad olema teadlikud:

- seadme ohutuseeskirjadest,
- seadme kasutusvõimalustest ja –piirangutest,
- seadme kasutus- ja hooldusvõtetest.

Selle seadme kasutamine võib olla reguleeritud riiklike seadustega. Enne seadme kasutamist uurige välja, millised seadused kehtivad Teie töökoha asupaigas.

Kohalikud eeskirjad võivad selle seadme kasutamist piirata. Enne seadme kasutamist uurige välja, millised eeskirjad kehtivad teie töökohas.

Tootja tingimused

Husqvarna võib väljastada lisateavet selle toote ohutu kasutamise kohta ka pärast käesoleva kasutusjuhendi avaldamist. Omaniku kohustuseks on olla kursis ohutuimate kasutusmeetoditega.

Husqvarna AB töötab pidevalt oma toodete edasiarendamise alal ja jätab seetõttu endale õiguse teha muuhulgas muudatusi toodete kuju ja välimuse osas.

Klienditoe ja –teabe saamiseks külastage meie veebisaiti: www.husqvarna.com

Disain ja funktsioonid

See on suure pöörlemiskiirusega käsi-ketaslõikur, mis on loodud lõikama kõvasid materjale, nt müüritis või teras, ning mida tohib kasutada ainult käesolevas juhendis toodud otstarbel. Seadme ohutu kasutamise tagamiseks peab kasutaja käesoleva juhendi hoolega läbi lugema. Lisateabe saamiseks pöörduge edasimüüja või Husqvarna poole.

Mõned seadme ainulaadsetest omadustest on nimetatud allpool.

Active Air Filtration™

Õhu tsentrifugaalpuhastus pikendab seadme tööiga ning võimaldab kahe hoolduskorra vahel kauem töötada.

SmartCarb™

Sisseehitatud automaatne filtrikompensatsioon hoiab suurt võimsust ning vähendab kütusekulu.

X-Torq®

X-Torq® mootor annab suurema võimaliku jõumomendi laiemas kiiruste vahemikus, mis tagab maksimaalse lõikevõime. X-Torq® vähendab kütusekulu kuni 20% ning heitgaaside hulka kuni 60%.

EasyStart

Mootor ja starter on konstrueeritud nii, et seadme käivitamine on kiire ja hõlbus. Vähendab käivitustrossi vastupanu tõrbele kuni 40%. (Vähendab käivitamise ajal rõhku.)

Vesijahutus ja tolmueemaldus (K 1270)

Vähem pritsmeid ja väiksem veetarve.

Tõhus tolmu koguse vähendamine tänu märglõikuskomplektile. Pidevtoimelise veeklapi abil saab tolmu tõhusaks sidumiseks ja pritsmete vähendamiseks veekogust täpselt reguleerida.

Tõhus vibratsioonisummutussüsteem

Tõhusad vibratsioonisummutid kaitsevad käsi.

Pööratav lõikepea (K 1270)

Seade on varustatud pööratava lõikepeaga, mis võimaldab lõigata seina lähedalt või madalalt, arvestades üksnes lõikeketta kaitsme pakust.

Metallraami kinnitus – RA 10, RA 10 S (K 1270 Rail)

Kinnitatud juhikule ning suunab lõiketera kinnitatud detaili suhtes risti, et saavutada sirge lõige.

MIS ON MIS?

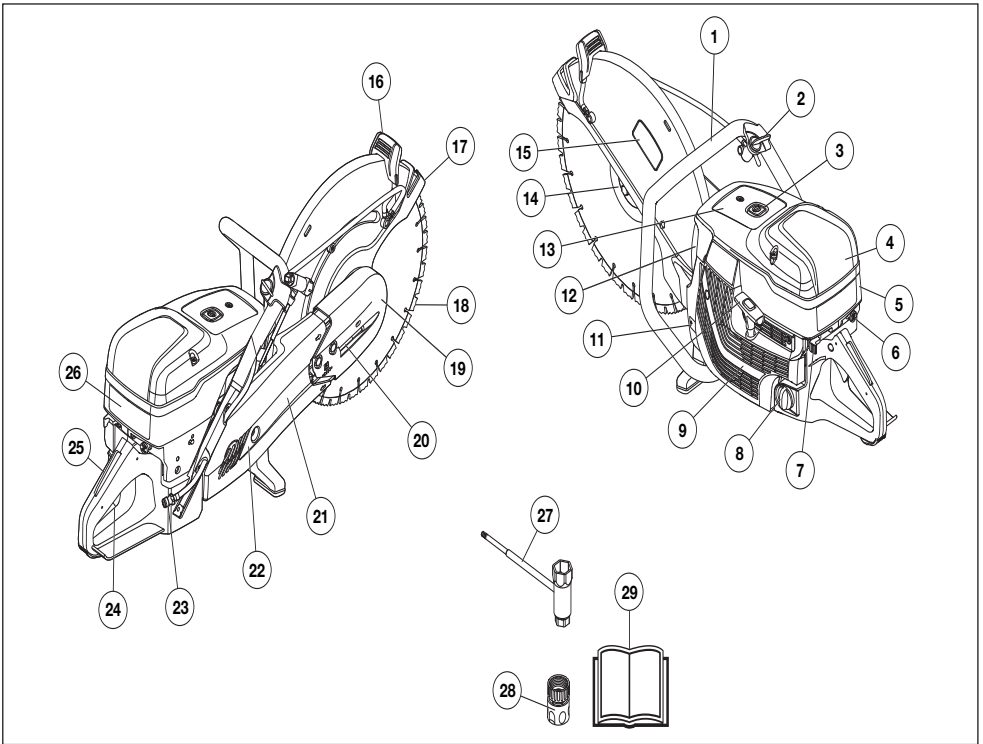

Lõikuri osad - K 1270

- | | | | |
|----|--|----|------------------------------|
| 1 | Esikäepide | 15 | Lõikeosa silt |
| 2 | Veekraan | 16 | Kaitseks justeerimiskäepide |
| 3 | Dekompressiooniklapp | 17 | Lõikeketta kate |
| 4 | Õhufiltri kaas | 18 | Lõikeketas (pole komplektis) |
| 5 | Silindri kate | 19 | Lõikeosa |
| 6 | Õhuklapi hoob koos käivitusgaasi päästikuga | 20 | Rihmapingutaja |
| 7 | Seiskamislüliti | 21 | Lõikeõlg |
| 8 | Paagi kork | 22 | Rihmakaitse |
| 9 | Käiviti | 23 | Veeliitmik filtriga |
| 10 | Käiviti käepide | 24 | Gaasihoovastik |
| 11 | Tüübisilt | 25 | Gaasihoovastiku sulgur |
| 12 | Summuti | 26 | Käivitusjuhiste silt |
| 13 | Teavitamis- ja hoiatustähised. | 27 | Kombivõti |
| 14 | Äärik, spindel, puks (vaadake suuniseid jaotisest "Kokkupanek ja reguleerimine") | 28 | Veeliitmik, GARDENA® |
| | | 29 | Käsitsemisõpetus |

MIS ON MIS?

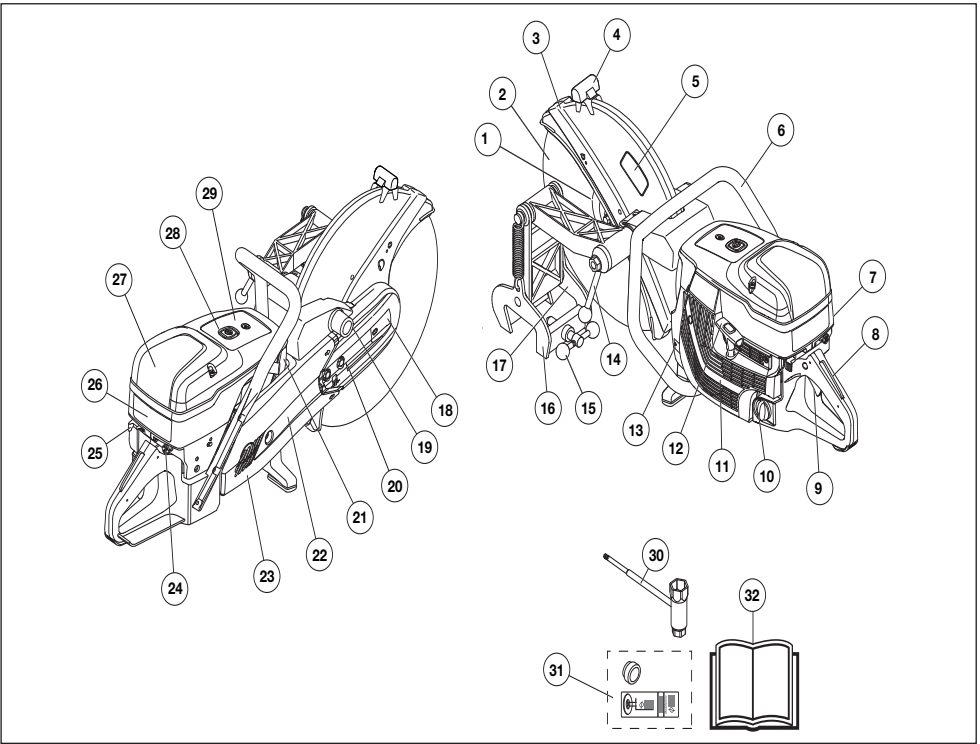

Lõikuri osad - K 1270 Rail

- | | | | |
|----|---|----|---|
| 1 | Äarik, spindel, puks (vaadake suuniseid jaotisest Kokkupanek ja reguleerimine TM) | 17 | Lõikejuhik |
| 2 | Lõikeketas (pole komplektis) | 18 | Lõikeosa |
| 3 | Lõikeketta kate | 19 | Metallraami kinnituse paigalduskoht |
| 4 | Kaitseks justeerimiskäepide | 20 | Rihmapingutaja |
| 5 | Lõikeosa silt | 21 | Summuti |
| 6 | Esikäepide | 22 | Lõikeõlg |
| 7 | Silindri kate | 23 | Rihmakaitse |
| 8 | Gaasihoovastiku sulgur | 24 | Õhuklapi hoob koos käivitusgaasi päästikuga |
| 9 | Gaasihoovastik | 25 | Käivitusjuhiste silt |
| 10 | Paagi kork | 26 | Seiskamislülit |
| 11 | Käiviti | 27 | Õhufiltri kaas |
| 12 | Käiviti käepide | 28 | Dekompressiooniklapp |
| 13 | Tüübisilt | 29 | Teavitamis- ja hoiatustähised. |
| 14 | Elektrilõikuri lukusti | 30 | Kornbivõti |
| 15 | Metallraami lukusti | 31 | Puks + hoiatustähis |
| 16 | Metallraami kinnitus | 32 | Käsitsemisõpetus |

SEADME OHUTUSVARUSTUS

Üldised näpunäited



ETTEVAATUST! Ära kunagi kasuta seadet, mille ohutusvarustus on puudulik. Vajadusel lasta seadme hooldustöökojas parandada.

Mootor peab olema välja lülitatud ning seiskamislüli asendis STOP.

Käesolevas käsitletakse seadme ohutusvarustust, selle toimimist, kontrollimist ning põhihoidust, mis tagab ohutu töö.

Gaasihoovastiku sulgur

Gaasihoovastiku pidur on nii konstrueeritud, et ta hoiab ära gaasihoovastiku tahtmatu sisselülitumise. Kui pidur (A) sisse vajutatakse, vahaneb gaasihoovastik (B).

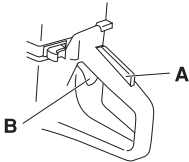

Pidur jääb sisse vajutatud asendisse senikauaks, kuni gaasihoovastik on sisse lülitatud. Kui käepide lahti lasta, ühendatakse gaasihoovastik ja gaasihoovastiku pidur jälle lähteasendisse. Ühendamine ja lahutamine toimub kahe sõltumatu vedrusüsteemi kaudu. See tähendab, et tühikäigul lukustub gaasihoovastik automaatselt.

Gaasihoovastiku lukustuse kontrollimine

- Kontrolli, kas gaasihoovastik sulgub tühikäigul, kui gaasihoovastiku sulgur läheb oma lähteasendisse.

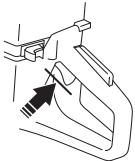

- Vajuta gaasihoovastiku sulgurit ja kontrolli, kas see läheb, kui lased ta lahti, tagasi algasendisse.

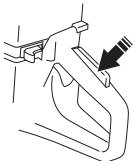

- Kontrolli, kas gaasihoovastik ja gaasihoovastiku sulgur liiguvad vabalt ja kas tagasitõmbevedrud töötavad korralikult.

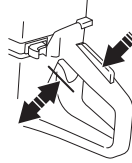

- Käivitage ketaslõikur ja andke täisgaas. Laske gaasihoovastik lahti ja jälgige, kas löikeketas seiskub ja jääb seisma. Kui löikeketas pöörleb tühikäigul, tuleb kontrollida karburaatori tühikäigu seadistust. Vaadake juhiseid peatükist „Hooldus“.

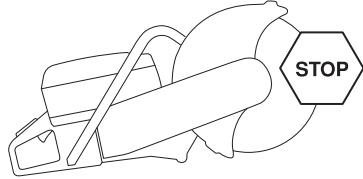

Seiskamislüli

Mootori väljalülitamiseks kasuta seiskamislülitit.

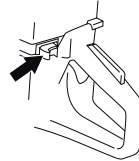

Seiskamislüli kontrollimine

- Käivita mootor ja kontrolli, kas mootor seiskub, kui lükkad lüli seiskamisasendisse.

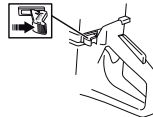

SEADME OHUTUSVARUSTUS

Lõikeketta kate



ETTEVAATUST! Enne seadme käivitamist tuleb alati kontrollida, et kaitse oleks õigesti paigaldatud.

Kaitse on lõikeketta peal ja selle ülesandeks on kaitsta töötajat lõikamisel tekkivate osakeste eest.

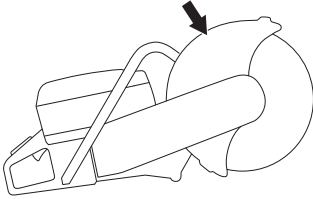

Lõikeketta ja lõikeketta kaitse kontrollimine

- Kontrollige, et lõikeketta kaitsele poleks pragusid või muid kahjustusi. Vahetage kahjustatud kaitse.
- Kontrollige, kas lõikekettas on terve ja õigesti paigaldatud. Kahjustatud lõikeketta kasutamine võib põhjustada õnnetuse.

Vibratsioonisummutussüsteem



ETTEVAATUST! Tugevate või pikaajaliste vibratsioonide toime võib tekkida veresoonte ja närvide vaevusi neil, kellel on vereringehäireid. Pöörduge arsti poole, kui teil ilmneb vibratsiooni tekitatud vaevuste nähte. Sellisteks nähtudeks on tundedus, jõu puudumine või tavalisest väiksem käte jõudlus, surin, torked või naha tundedus, nahapinna või nahavärvi muutumine, valu. Tavaliselt tekivad sellised nähud kätes, sõrmedes või randmetes. Külмага võivad need nähud tugevneda.

- Seade on varustatud vibratsioonisummutussüsteemiga, mis vähendab vibratsiooni ja teeb seadme kasutamise mugavaks.
- Vibratsioonisummutussüsteem vähendab vibratsiooni, mis kandub käepidemesse seadme mootorist ja lõikesedmetest. Mootori korpus koos lõikeosaga on käepidemega ühenduses nn vibratsioonisummutuselementide kaudu.

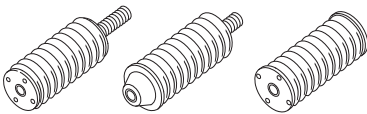

Vibratsioonisummutussüsteemi kontrollimine



ETTEVAATUST! Mootor peab olema välja lülitatud ning seiskamislüli asendis STOP.

- Veenduge, et vibratsioonisummutid ei ole pragunenud ega deformeerunud. Vahetage vigastatud osad uute vastu.
- Veenduge, et vibratsioonisummutid on mootoriosa ja käepidemetega kindlalt ühendatud.

Summuti



ETTEVAATUST! Ärge kunagi kasutage ilma summutita või viga saanud summutiga seadet. Vigane summuti võib suurendada müraaset ja tuleohtu. Hoidke tulekustutusvahendid käepärast.

Summuti muutub töö ajal väga kuumaks ning on kuum ka pärast tööd ja tühikäigul. Olge tuleohtu suhtes tähelepanelik, eriti tuleohtlike ainete ja/või gaaside läheduses töötamisel.

Hoolitsege selle eest, et teil oleksid käepärast tulekustutusvahendid.

Summuti ülesandeks on hoida minimaalset müraaset ja suunata mootori heitgaasid operaatorist eemale.

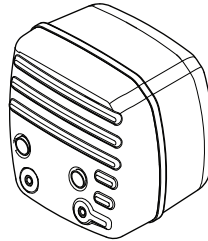

Summuti kontroll

Kontrollige korrapäraselt, kas summuti on terve ja kas see on korralikult kinni.

LÕIKEKETTAD

Üldised näpunäited



ETTEVAATUST! Lõikeketas võib puruneda ja kasutajat raskelt vigastada.

Lõikeketta tootja väljastab lõikeketta kasutamise ning õige hooldamise kohta hoiatusi ja soovitusi. Need hoiatused on lõikekettaga kaasas. Lugege ning järgige kõiki lõikeketta tootja juhiseid.

Lõikeketast tuleks kontrollida enne saele paigaldamist ja pidevalt kasutamise ajal. Otsige pragusid, eraldunud segmente (teemantkettad) või ära murdunud tükke. Ärge kasutage kahjustatud lõikeketast.

Kontrollige iga uue lõikeketta töökorras olekut, lastes kettal töötada umbes ühe minuti jooksul täispöoretel.

- Toodetakse kaheksaguseid lõikekettaid – abrasiivkettaid ja teemantlõikekettaid.

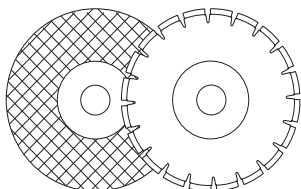

- Kõrgekvaliteediliste ketaste kasutamine on tavaliselt kõige soodsam majanduslikus mõttes. Kehvema kvaliteediga kettad lõikavad halvemini ja nende tööiga on lühem, see põhjustab lõikeühiku hinna tõusu.
- Jälgige, et lõikekettaga kasutataks õiget puksi. Vaadake juhiseid osast 'Lõikeketta paigaldamine'.

Sobivad lõiketerad

Lõikekettad	K 1270	K 1270 Rail
Lihvimiskettad	Jaa*	Jaa*
Abrasiivkettad metallraami lõikamiseks	Ei	Jaa*
Teemantlõikekettad	Jaa	Jaa**
Hammasketas	Ei	Ei

Lisateabe saamiseks vaadake jaotist "Tehnilised andmed".

*Ilma veeta

**Teemantlõiketerad ainult kuivilõikamiseks

Erinevatele materjalide sobivad lõiketerad



ETTEVAATUST! Kasuta lõikeketast ainult nende materjalide lõikamiseks, mille jaoks see on ette nähtud.

Ärge kasutage plastmaterjali lõikamiseks teemantkettast. Lõikamisel tekkiv soojus võib plasti sulatada ja see võib lõikeketta külge kleepuda ning põhjustada tagasilöögi.

Metalli lõikamine tekitab sädemeid, mis võivad põhjustada tulekahju. Ärge kasutage seadet kergestiühtivate ainete või gaaside läheduses.

Järgige lõikekettaga kaasa antud juhiseid selle kohta, milleks ketast sobib kasutada. Kahtluse korral võtke ühendust lõikeketta müüjaga.

	Betoon	Metall	Metallraam	Plastik	Malm
Lihvimiskettad	X	X		X	X
Abrasiivkettad metallraami lõikamiseks			X		
Teemantlõikekettad	X	X*			X*

* Ainult spetsiaalkettad.

Käes hoitavad suure kiirusega töötavad seadmed.



ETTEVAATUST! Ärge kasutage lõikeketast, millele on kantud väiksem pöörlemiskiirus kui ketaslõikuriil. Meie lõikekettad on ette nähtud kasutamiseks suure kiirusega töötavate kaasaskantavate lõikuritega.

- Paljud lõikekettad, mis võivad sellele ketaslõikurile sobida, on mõeldud statsionaarsetele saagidele ja nende pöörlemiskiirus on käsisaie jaoks liiga väike. Selle saega ei tohi kasutada kunagi lõikekettaid, mille pöörlemiskiirus on liiga väike.
- Husqvarna lõikekettad on ette nähtud kasutamiseks suure kiirusega töötavates kaasaskantavates ketaslõikurites.
- Lõikekettal antud pöörete arv peab olema sama suur kui seadmel või sellest suurem. Ärge kasutage lõikeketast, mis vastab väiksemale pöörete arvule kui ketaslõikur.

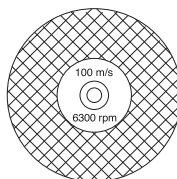

LÕIKEKETTAD

Ketta vibreerumine

- Kui kettale liiga kõvasti suruda, võib ketas minna lopeguseks ja hakata vibreerima.
- Nõrgemal survele ei teki vibratsiooni. Vastasel korral vahetage kettast.

Lihvimiskettad



ETTEVAATUST! Ärge kasutage abrasiivkettaid koos veega. Abrasiivkettaste niiskumine või märgumine vähendab nende tugevust, mille tulemusena suureneb ketta purunemise oht.

- Lõikav keha koosneb orgaanilise sideainega ühendatud lihvosakestest. "Tugevdatud" lõikekettad on ehitatud tekstiil- või kiudainega tugevdatud alusele, mis hoiab kettast katki minemast suurimatel pööretel töötamisel.
- Lihvimisketta tööomadused sõltuvad sellest, millisest materjalist ja kui suurtest osakestest on ketas valmistatud ning milliste omadustega on abrasiivosakesi liite sideaine.
- Veenduge, et lõikeketas pole pragunenud ega kahjustatud.

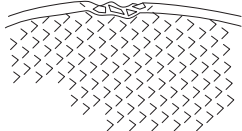

- Ketta kontrollimiseks hoidke seda ühe sõrme peal ja lööge õrnalt selle pihta kruvikeerajaga või muu taolise esemega. Löögil peab tekkima selge kõlav heli. Kui ketas ei helise, on see kahjustatud.

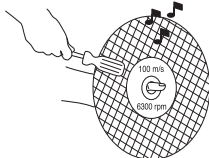

Erinevatele materjalide sobivad abrasiivsed lõikekettad

Ketta tüüp	Materjal
Betooni lõikeketas	Betoon, asfalt, kivi, müüritis, malm, alumiinium, vask, valgevask, juhtmed, kummi, plast jne.
Metalli lõikeketas	Teras, raudsulamid ja teised kõvad metallid.
Ketas metallraami lõikamiseks	Metallraam

Metallraami lõikamine

Kasutage metallraami lõikamiseks üksnes selleks ettenähtud lõikekettaid.

Teemantlõikekettad

Üldised näpunäited



ETTEVAATUST! Ärge kasutage plastmaterjali lõikamiseks teemantkettast. Lõikamisel tekkiv soojus võib plasti sulatada ja see võib lõikeketta külge kleepuda ning põhjustada tagasilöögi.

Teemantlõiketerad muutuvad kasutamisel väga kuumaks. Väära kasutamise tagajärjel kuumeneb ketas üle, mille tulemusena võib ketas deformeeruda, põhjustades kahjustusi ja vigastusi.

Metalli lõikamine tekitab sädemeid, mis võivad põhjustada tulekahju. Ärge kasutage seadet kergesti süttivate ainete või gaaside läheduses.

- Teemantkettad koosnevad terasest alusest, millel on tööstuslike teemantidega segmendid.
- Teemantkettaste puhul on ühe lõike hind väiksem, kettaid tuleb harvemini vahetada ja lõikesügavus on ühtlane.
- Teemantlõikeketas peab olema nii paigaldatud, et ta pöörleb noolega kettal näidatud suunas.

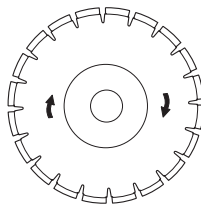

Teemantkettad mitmesuguste materjalide töötlemiseks

- Teemantlõikekettastega saab edukalt lõigata kiviseina, sarrustatud betooni ja muid komposiitmaterjale.
- Teemantkettaid valmistatakse erinevate kõvadustega.
- Metallide lõikamiseks tuleb kasutada spetsiaalkeettaid. Paluge õigete jalatsite valimisel müüja abi.

Teemantketta teritamine

- Töötada tohib ainult terava teemantkettaga.
- Vale survega töötamisel ja mõningate materjalide lõikamisel võivad teemantkettad nüriks minna (näiteks tugeva sarrustusega betooni korral). Nüri teemantkettaga töötamisel tekib ülekuumenemine ja see põhjustab lõikesegmentide lahtitulemist.
- Ketta teritamiseks lõigake mingit pehmet ainet, näiteks liivakivi või tellist.

LÕIKEKETTAD

Teemantkettad ja jahutus

- Lõikamise ajal toimuva hõõrdumise tagajärjel muutub teemantkettas lõikesoones kuumaks. Kui teemantkettas muutub liiga kuumaks, võib tagajärjeks olla lõikeketta pinge vähenemine või südamiku pragunemine.

Teemantkettad kuivlõikuseks.

- Kuigi jahutuseks pole vett vaja, tuleb kuivlõikuseks kasutatavaid kettaid jahutada õhuvooluga. Seega on kuivlõikuse kettaid soovitatav kasutada ainult pausidega lõikamiseks. Iga paarisekundilise lõikamise järel tuleks lasta lõikekettal ilma koormuseta 'vabalt' pöörelda, et õhuvool hajutaks lõikeketta soojust.

Teemantkettad märglõikuseks

- Märglõikuse teemantkettaid tuleb kasutada koos veega, et tagada saagimise ajal ketta südamiku ja segmentide jahutus.
- Märglõikuse kettaid EI TOHI kasutada kuivalt.
- Märglõikuse ketaste kuivalt kasutamine võib põhjustada ülekuumenemise, mille tagajärjeks on vähenenud jõudlus, ketta kahjustumine ja ohtliku olukorra teke.
- Vesi jahutab lõikekettast ja pikendab selle tööiga, vähendades samas ka tolmude teket.

Hammasketas (Rescue)



ETTEVAATUST! Ärge kunagi kasutage selliseid hammasketaid nagu puidulõikekettad, ketassaekettad, karbiidkattega kettad jne. Tagasilöögioht kasvab oluliselt ning otsad võivad lahti tulla ja suurel kiirusel eemale paiskuda. Hooletus võib põhjustada raskeid või isegi surmavaid vigastusi.

Valitsuse määrus nõuab karbiidotstega lõikeketta kasutamisel teist tüüpi lõikeketta kaitset, mida ketaslõikuril ei ole – nn 360-kraadist kaitset. Ketaslõikuritega (selle seadmega) kasutatakse abrasiiv- või teemantkettaid ning neil on teistsugune ohutussüsteem, mis ei kaitse puidulõikamisketaste kasutamisega kaasnevate ohtude eest.

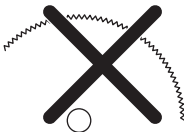

Selle ketaslõikuri kasutamine karbiidotstega lõikekettaga on tööohutuseeskirjade vastane.

Husqvarna teadlik, et seoses hea väljaõppega päästetöötajate tehtavate tuletõrje- ja päästetööde ohtliku ja kiire iseloomuga võidakse päästetöödel teatud ohuolukordades selle ketaslõikuriga kasutada karbiidotstega lõikekettaid, kuna

need suudavad lõigata korraka mitmesugusest materjalist takistusi ning nii on võimalik töötada, kulutamata aega lõikeketta või seadme vahetamisele. Pange tähele, et selle ketaslõikuriga on karbiidotstega lõikekettad nende väära kasutamise korral alati tagasilöögiolud kui abrasiiv- või teemantkettad. Karbiidotstega kettad võivad samuti lõikeketta juurest materjalitükke eemale paisata.

Selle pärast ei tohi kunagi kasutada karbiidotstega lõikekettaga ketaslõikurit, välja arvatud juhul, kui seda teeb hea väljaõppega päästetöötaja, kes on teadlik selle kasutamisega kaasnevatest ohtudest, ning ka sel juhul ainult pakilistel asjaoludel, kui muud tööriistad ei ole tuletõrje- või päästetöödel piisavalt tõhusad. Karbiidotstega lõikekettaga ketaslõikurit ei tohi kunagi kasutada puidu lõikamiseks muudel kui päästetöödel. Nendeks töödeks sobiv tööriist on kett- või ketassaag.

Transport ja hoiustamine

- Ketaslõikuri hoiustamisel ja veol peab lõikekettas olema ära võetud. Ketas võetakse alati peale tööd ketaslõikurilt maha ja hoiustatakse hoolikalt.
- Lõikekettaid hoiustatakse kuivas kohas ja hoitakse külma eest. Eriti ettevaatlikult tuleb käsitseda lihvimiskettaid. Lihvimiskettad ladustatakse tasasele ja kindlale rõhtpinnale. Kui abrasiivkettast hoiustatakse niiskelt, võib see kaotada tasakaalu ja seetõttu võivad tekkida kahjustused.
- Vaadake alati üle uued kettad, et neil poleks ladustamise või vedude kahjustusi.

Üldised näpunäited



ETTEVAATUST! Mootor peab olema välja lülitatud ning seiskamislüliti asendis STOP.

Husqvarna lõikekettad on suure pöörlemiskiirusega kettad, mis on mõeldud kasutamiseks käsi-ketaslõikurites.

Võlli ja äärikute kontrollimine

Lõikeketta asendamisel uuega tuleb kontrollida äärikuid ja võlli.

- Veenduge, et võlli keermed oleksid terved.
- Veenduge, et lõikeketta ja äärikute kokkupuutepind oleks terve, õigete mõõtmetega, puhas ja toimiks võllil, nagu on ette nähtud.

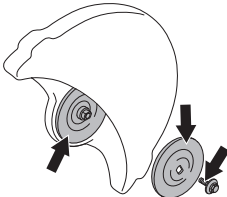

Kasutage ainult Husqvarna äärikuid minimaalse läbimõõduga 105 mm / 4,1 tolli.

Ärge kasutage äärikuid, kui nad pole kahjustusteta, sirged, puhtad, kui nende servad pole terved. Ärge kasutage korraga erinevate mõõtudega äärikuid.

Lõikeketta tsentreerimisrõnga kontrollimine

Seadme kinnitamiseks lõikeketta keskavasse kasutatakse lõikeketta tsentreerimisrõngaid.

Masin on varustatud puksiga, mille saab ümber pöörata, et kasutada kas 20 mm või 1" (25,4 mm) keskavaga lõikekettaid, või fikseeritud puksiga. Lõikeketta kaitsmel oleval hoiatussildil on kirjas puks, mis on paigaldatud tehases, ning sobiva lõikeketta spetsifikatsioon.

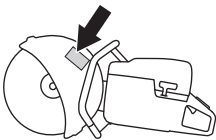

- Kontrollige, et seadme spindli varrel olev puks vastab lõikeketta keskava suurusele. Lõikekettale on kantud keskava läbimõõdu tähis.

Kasutage ainult Husqvarna puksse. Need puksid on konstrueeritud teie ketaslõikuri jaoks.

Lõikeketta pöörlemissuuna kontrollimine

- Teemantlõikeketas peab olema nii paigaldatud, et ta pöörleb noolega kettal näidatud suunas. Seadme pöörlemissuunda näitavad lõikeõial olevad nooled.

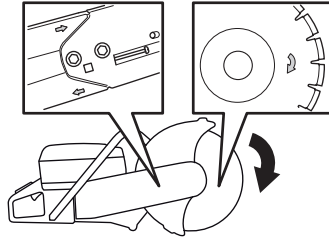

Lõikeketta paigaldamine

- Lõikeketas pannakse puksile (A) sisemise ääriku (B) ja välimise ääriku (C) vahele. Äärikut keeratakse võllil, et leida asend, milles ta sobib võllile.

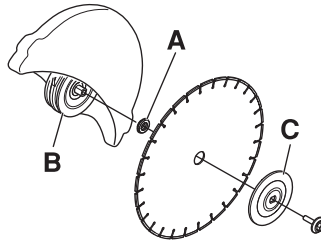

- Lukustage vars. Pistke lõikepea avasse mõni tööriist ja pöörake tera, kuni see lukustub.

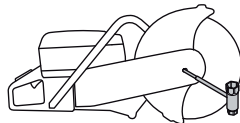

- Lõikeketta kinnituskrugi pingutatakse jõumomendiga 25 Nm.

Lõikeketta kate

Lõikeosa kaitse paigaldatakse nii, et selle tagumine ots puudutaks lõigatavat materjali. Siis koonduvad lõikamisel tekkivad sädemed ja osakesed kaitse alla ega lenda kasutaja suunas.

Lõikeketta kaitse on hõõrdlukustuv.

- Suruge kaitsme otsad vastu tööelementi või reguleerige kaitset reguleerimiskäepidemega. Kaitse peab olema alati paigaldatud oma kohale.

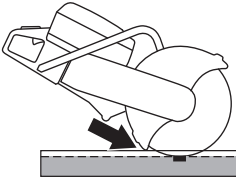

Pööratav lõikepea (K 1270)

Seade on varustatud pööratava lõikepeaga, mis võimaldab lõigata seina lähedalt või madalalt, arvestades üksnes lõikeketta kaitsme paksust.

Tagasilöögi korral on masinat raskem kontrollida, kui lõikepea on lõikamise ajal tagurpidi. Lõikeketas on seadme keskmest kaugemal, mis tähendab, et käepide ja lõikeketas ei ole enam joondatud. Seadet on raskem ohjeldada, kui tera tagasilöögi ohupiirkonnas kinni kiilub. Lisateavet leiate tööjuhiste peatüki osast "Tagasilöök".

See võib vähendada mõningaid seadme häid ergonoomilisi omadusi, nt tasakaalu. Pööratud lõikepeaga tuleks lõigata üksnes siis, kui standardsel viisil lõigata ei õnnestu.

- Keerake kaks polti lahti, seejärel keerake lõdvemaks justeerimiskruvi, et rihma pinge väheneks.

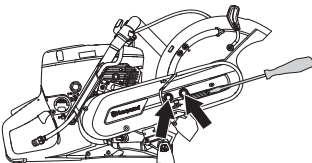

- Seejärel keerake poldid lahti ja võtke maha rihmakaitse.

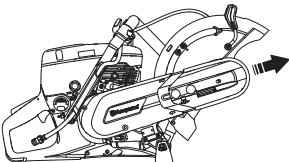

- Võtke rihtm rihmarattalt maha.

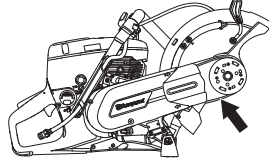

- Nüüd on lõikeosa lahti ja selle võib mootoriüksuse küljest ära võtta.
- Eemaldage lõikepea ja kinnitage see lõikeõla teise serva.

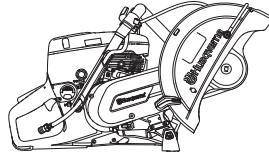

- Kinnitage rihmakaitse pööratud lõikepea külge.
- Pingutage veerihma. Vaadake juhiseid peatükist „Hooldus“.
- Paigaldage veevooliku nippel ja voolik lõikeketta kaitsmest teisele poole ülemisele osale.

KÜTUSE KÄSITSEMINE

Üldised näpunäited



ETTEVAATUST! Kui mootor töötab suletud või halva õhutusega ruumis, võib seade põhjustada lämbumissurma või vingugaasimürgistuse. Töötamisel üle 1 meetri sügavustes kraavides kasutage korralikku õhuringluse tagamiseks ventilaatoreid.

Kütus ja kütuseaurud on tuleohtlikud ning võivad põhjustada ohtlikke kahjustusi sissehingamisel või nahale sattumisel. Olge ettevaatlik kütuse käsitsemisel ning hoolitsege selle eest, et te käsitseksite kütust hästi õhutatavas kohas.

Mootori heitgaasid on kuumad ja võivad sisaldada sädemeid, mis võivad tekitada tulekahju. Sellepärast ära käivita seadet kunagi ruumis sees ega tuleohtlike materjalide lähedal!

Ärge suitsetage kütuse lähedal ega pange sinna kuumi esemeid.

Küttesegu

MÄRKUS! Seadmel on kahetaktimootor ja see vajab töötamiseks bensiini ja kahetaktiõli segu. Et segu oleks õige, tuleb mõõta segatava õli kogus väga täpselt. Väiksemate koguste segamisel mõjutavad ka väikesed kõrvalekalded õli koguses oluliselt segu koostist.

Bensiin

- Kasuta kvaliteetset plii- või pliiaba bensiini.
- Soovituslik madalaim oktaanarv on 90 (RON). Kui te töötate 90st madalama oktaanarvuga kütusega, tekib mootori kuumenemine. See võib mootorit kahjustada ja põhjustada tõsisid mootoririkkeid.
- Pidevalt kõrgetel pööretel töötades on soovitatav kasutada kõrgema oktaanarvuga bensiini.

Keskkonناسäästlik kütus

HUSQVARNA soovib kasutada keskkonناسäästlikku bensiini (nn alkülaatkütust), näiteks Aspeniga segatud kahetaktibensiini või neljaktimootorite keskkonناسäästlikku bensiini, millesse on segatud kahetaktiõli, nagu kirjeldatud alljärgnevas. Ärge unustage, et kütuse liigi vahetamisel tuleb karburaatorit seadistada (vaadake juhiseid peatükist Karburaator).

Võib kasutada etanooli sisaldavat kütust E10 (maks etanoolisisaldus 10%). E10-st suurema etanoolisisaldusega kütuse kasutamine võib põhjustada töö aeglustumise ja mootoririkke.

Kahetaktiõli

- Parima tulemuse saavutamiseks kasutage HUSQVARNA kahetaktiõli, mis on spetsiaalselt meie õhkjahutusega kahetaktimootorite jaoks valmistatud.
- Ärge kasutage mingil juhul vesijahutusega kahetaktimootorite jaoks toodetud õli, mille võorkeelne nimetus on outboardoil (lühend TCW).
- Ära kasuta kunagi neljaktaktilise mootori õlisid.

Segamine

- Bensiini ja õli omavaheliseks segamiseks kasuta alati puhas nõu, mis on ette nähtud bensiini jaoks.
- Esiteks vala nõusse pool segatavast bensiinist. Lisa kogu õlikogus. Sega (loksuta) küttesegu segamini. Lisa ülejäänud bensiin.
- Sega (loksuta) küttesegu hoolikalt enne seadme kütusepaagi täitmist.
- Ära sega rohkem kütust kui üheks kuuks vaja.

Segu koostis

- 1:50 (2%) HUSQVARNA kahetaktiõli või muud vastavat õli.

Bensiin, liitrit	Kahetaktiõli, liitrit
	2% (1:50)
5	0,10
10	0,20
15	0,30
20	0,40

- 1:33 (3%) JASO FB või ISO EGB klassi õlide korral, mis on ette nähtud õhkjahutusega või kahetaktimootoritele või nende kombinatsioonile (vastavalt õlitootja poolt soovitatule).

Tankimine



ETTEVAATUST! Järgnevad ettevaatusabinõud vähendavad tulekahjuohtu:

Ärge suitsetage kütuse lähedal ega pange sinna kuumi esemeid.

Seiska mootor ning lase sel enne tankimist mõni minut jahtuda. Mootor peab olema välja lülitatud ning seiskamislüüti asendis STOP.

Kütuse lisamisel ava kork ettevaatlikult, et ülerõhk saaks aeglaselt väheneda.

Pühkige kütusepaagi korgi ümbrus puhtaks.

Pärast kütuse lisamist pinguta korki hoolikalt.

Kui kork ei ole korralikult kinni keeratud, võib see lahti vibreerida ja kütus võib kütusepaagist välja voolata, tekitades tuleohtu.

Enne käivitamist vii seade vähemalt 3 meetri kaugusele kütuse lisamise paigast.

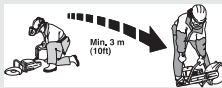

Ära käivita seadet:

- Kui kütus või mootoriõli on tilkunud masinale, kuivata kõik pritsmed ja lase bensiinjääkidel aurustuda.
- Kui kütust on sattunud Su kehale või riietele, vaheta riided. Pese puhtaks kehaosad, kuhu on sattunud kütust. Pese vee ja seebiga.
- Kui seadmest pihkub kütust. Kontrolli korrapäraselt, et kütust ei lekiks kütusepaagi korgi vahelt või voolikust.
- Kui kütusepaagi kork pole pärast tankimist korralikult kinni keeratud.

Transport ja hoiustamine

- Ära hoi seadet ega kütust seal, kus pihkumise korral kütuseaurud võivad kokku puutuda sädemete või lahtise tulega, näit. masinate, elektrimootorite, releede, lülitite, soojaveekatelde jt. seadmete läheduses.
- Hoi seade transporti kütust selleks ettenähtud nõus.

Pikaajaline hoiustamine.

- Lase kütuse- ja õlipaak täiesti tühjaks, enne kui jätad seadme pikaks ajaks seisma. Palu lähimast bensiinjaaamast abi sobiva paiga leidmisel vana kütuse ja õli jaoks.

KÄITAMINE

Kaitsevahendid

Üldised näpunäited

- Ära kasuta kunagi seadet olukordades, kus sa ei saa kutsuda abi õnnetuse korral.

Isiklik ohutusvarustus

Seadmega töötamisel tuleb kasutada ettenähtud isiklikku kaitsevarustust. Isiklik kaitsevarustus ei välista õnnetusi, kuid vähendab vigastuste astet. Palu seadme müüjal abi sobiva varustuse valimisel.



ETTEVAATUST! Lõikurite, lihvimismasinade, puuride ning muude materjalide lihvimise ja vormimise seadmete kasutamisel võib tekkida tolmu või gaase, mis sisaldavad kahjulikke keemilisi aineid. Kontrollige töödeldava materjali olemust ja kandke sobivat hingamiskaitset.

Pikaajaline müra võib tekitada püsiva kuulmiskahjustuse. Kandke alati heakskiidetud kõrvaklappe. Kõrvaklappide kasutamisel kuulake eriti hooliga hoiatussignaale või hüüdeid. Eemaldage kõrvaklapid kohe, kui mootor on seiskunud.

Kasuta alati:

- Heakskiidetud kaitsekiivrit
- Kõrvaklapid
- Heakskiidetud silmakaitseid. Visiiri kasutamisel tuleb lisaks kasutada kooskõlastatud kaitseprille. Kooskõlastatud kaitseprillide all mõeldakse selliseid prille, mis vastavad standardile ANSI Z87.1 USA-s või EN 166 Euroopa Liidu riikides. Visiir peab vastama standardile EN 1731.
- Hingamiskaitse
- Tugevad kindad, millega on kerge esemeid haarata.
- Hästiistuv vastupidav rõivastus, mis on mugav ja avar. Lõikamine tekitab sädemeid, mis võivad riided põlema süüdata. Husqvarna soovitab teil kanda leegilevikut aeglustavat puuvilla või tugevat teksariiet. Ärge kandke riietust, mis on valmistatud materjalidest nagu nailon, polüester või kunstsiid. Süttimise korral võib selline materjal sulada ja naha külge kleepuda. Ärge kandke lühikesi pükse.
- Teraskaitsega mittelibisevad kaitseasaapad.

Muud kaitsevahendid



ETTEVAATUST! Seadmega töötamisel võib lennata sädemeid, mis võivad põhjustada tulekahju. Hoidke alati tulekustutusvahendid käepärast.

- Tulekustuti
- Kanna hoolt, et esmaabivariustus oleks alati käepärast.

Üldised ohutuseeskirjad

Selles osas kirjeldatakse põhilisi ohutusjuhiseid seadme kasutamisel. See teave ei saa kunagi asendada professionaalseid oskusi ega kogemusi.

- Loe käsitsemisõpetus põhjalikult läbi, et kõik eeskirjad oleksid täiesti arusaadavad, enne kui seadet kasutama hakkad. Esmakordsel kasutajatel on soovituslik enne masina kasutamist omandada ka praktilisi teadmisi.
- Ärge unustage, et seadme kasutaja vastutab selle eest, et inimeste või nende varaga ei juhtuks õnnetust.
- Seade tuleb puhas hoida. Sildid ja kleebised peavad olema täielikult loetavad.

Toimige alati arukalt

Kõiki olukordi, mis võivad seadme käitamisel ette tulla, ei ole võimalik kirjeldada. Olge alati ettevaatlik ja lähtuge tervest mõistusest. Kui satute ebatavalisena tunduvasse olukorda, lõpetage töö ning otsige asjatundlikku abi. Pöörduge edasimüüja, hoolduskeskuse või kogunud kasutaja poole. Ärge üritage teha midagi, milles te ei ole kindel!



ETTEVAATUST! Vääräl või hooletul kasutamisel võib seade olla ohtlik, põhjustada raskeid vigastusi või kasutaja ja teiste inimeste surma.

Ärge lubage seadet kasutada või hooldada väljaõppeta inimesi või lapsi.

Ära luba kellelgi seadet kasutada enne, kui oled kindel, et ta on kasutamissoojustatud sisust aru saanud.

Ärge töötage seadmega, kui te olete väsinud, ravimite või alkoholi mõju all, mis võivad mõjutada teie otsustamisvõimet, nägemist ja keha valitsemist.



ETTEVAATUST! Kooskõlastuseta muudatused ja mitteoriginaalosasid võivad põhjustada ohtlikke kahjustusi nii kasutajale endale kui juuresviibijatele. Seadme algset konstruktsiooni ei tohi muuta ilma tootja loata.

Ärge ehitage seadet ringi, nii et see enam ei vasta tehase originaalmudelile ega võtke ka kasutada sellist seadet, millest võib arvata, et keegi on selle ümber ehitanud.

Ärge kunagi kasutage vigastatud seadet. Teostage ohutuskontroll ja hooldage seadet korrapäraselt, nagu käsitlemisõpetuses nõutud. Teatud hooldust tohib teha ainult vastava väljaõppe saanud spetsialist. Vt juhiseid lõigust Hooldus".

Kasuta alati originaalosi.

KÄITAMINE



ETTEVAATUST! Seade tekitab töötades elektromagnetvälja. Teatud tingimustel võib väli häirida aktiivsete või passiivsete meditsiiniliste implantaatide tööd. Tõsiste või surmaga lõppevate kahjustuste riski vähendamiseks soovitame meditsiinilisi implantaate kasutataval inimestel pidada seadme kasutamise eel nõu oma arsti ja implantaadi valmistajaga.

Tööplatsi ohutus



ETTEVAATUST! Lõikuri ohutusraadius on 15 meetrit. Seadme kasutaja vastutab selle eest, et sellesse raadiusesse ei satuks kõrvalisi inimesi või loomi. Ärge lülitage lõikeseadet sisse, kui tööpiirkond pole vaba ja kui teil pole kindlat jalgealust.

- Kontrollige ümbrust ja veenduge, et miski ei saa häirida teie kontrolli seadme üle.
- Veenduge, et kellelgi ei ole võimalik lõikeosaga kokku puutuda ega saada pihta kettalt paiskuvate osadega.
- Hoidu seadme kasutamisest halva ilmaga. Ära tööta paksu udu, kõva vihma, tuule või pakase korral. Külma ilmaga töötamine on väga väsitav ja sellega kaasneb muid ohte, nagu libe maapind.
- Ärge kunagi alustage tööd enne, kui tööala pole vaba ja jalgealune kindel. Vaadake ringi, et poleks takistusi ees, kui tuleb vajadus ootamatult liikuda. Veenduge, et töötamise ajal midagi alla ei kuku. Olge eriti ettevaatlik, kui teil tuleb töötada kaldpinnal.
- älgige, et teie töökoht oleks hästi valgustatud, et tagada turvalised töötingimused.
- Veenduge, et tööpiirkonnas ega lõigatavas materjalis ei kulge torusid ega elektrijuhtmeid.
- Anumasse (tünn, toru või muu anum) lõikamisel tuleb esmalt veenduda, et anum ei sisaldaks tuleohtlikke või muid lenduvaid materjale.

Põhiline lõikamistehnika



ETTEVAATUST! Ära kalluta ketasilõikurit, sest ketas võib kinni jääda või puruneda ja põhjustada raske õnnetuse.

Jälgige alati, et te ei lõikaks lõikeketta küljega. See kahjustab suure tõenäosusega lõikeketast. Ketas võib murduda ja põhjustada raskeid õnnetusi. Kasutage ainult lõikeosa.

Ärge kasutage plastmaterjali lõikamiseks teemantketast. Lõikamisel tekkiv soojus võib plasti sulatada ja see võib lõikeketta külge kleepuda ning põhjustada tagasilöögi.

Metalli lõikamine tekitab sädemeid, mis võivad põhjustada tulekahju. Ärge kasutage seadet kergestisüttivate ainete või gaaside läheduses.

- Seade on konstrueeritud ja ette nähtud lõikamiseks abrasiiv- või teemantketastega, mis on mõeldud suurekiiruseliste käsiseadmetega kasutamiseks. Seadmega ei tohi kasutada ühtki teist liiki tera ning seadmega ei tohi teha ühtki teistsugust lõikust.
- Kontrollige, et lõikeketas on terve ja õigesti paigaldatud. Vaadake juhiseid peatükkides "Lõikekettad" ning "Kokkupanek ja reguleerimine".
- Kontrollige, et antud rakenduse jaoks kasutatakse õiget lõikeketast. Vaadake juhiseid peatükkidest „Lõikekettad“.
- Ärge kunagi lõigake asbestmaterjale!
- Hoidke saagi kahe käega; hoidke sõrmedega tugevalt käepidemetest kinni. Hoidke parema käega tagumisest käepidemest ja vasaku käega eesmisest käepidemest. Nii peavad hoidma kõik seadme kasutajad, sõltumata sellest, kas olete vasaku- või paremkäeline. Ärge kasutage ketasilõikurit ühe käega hoides.

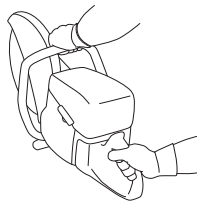

- Seiske lõikekettaga paralleelselt. Vältige seismist otse ketta taga. Tagasilöögi korral viskub saag selles suunas tagasi.



- Hoiduge töötava mootori korral lõikekettast eemal.

KÄITAMINE

- Mitte kunagi ärge jätke töötava mootoriga seadet järelevalveta.
- Ärge liigutage seadet, kui lõikeosa pöörleb.
- Lõikeosa kaitse paigaldatakse nii, et selle tagumine ots puudutaks lõigatavat materjali. Siis koonduvad lõikamisel tekkivad sädemed ja osakesed kaitse alla ega lenda kasutaja suunas. Kui seade töötab, peab lõikeosa olema kaitsega kaetud.

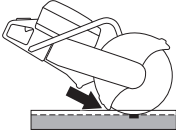

- Ärge kunagi kasutage **lõikamiseks** ketta tagasilöögisektorit. Vaadake juhiseid peatükist „Tagasilöök“.
- Olge kindlal pinnal ja hoidke ennast tasakaalus.
- Ärge kunagi lõigake õlgadest kõrgemal.
- Mitte kunagi ei tohi saagida redelit. Kui lõikekoht jääb õlgadest kõrgemale, kasutage platvormi või tellinguid. Ärge küünitage liiga kaugele

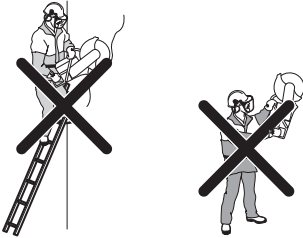

- Hoidke lõigatavat eset parajal kaugusel.
- Kontrollige, et käivitamisel lõikeketas millegi vastu ei puutuks.
- Alustage lõikamist ettevaatlikult, kui lõikeketta pöörlemiskiirus on suur (täisgaas). Hoidke seade täispöoretel, kuni lõige on tehtud.
- Laske seadmel töötada ilma lõikeketast surumata või sundimata.
- Liigutage seadet otse edasi, et lõikeketas liiguks materjalsse otse. Ketta paindumine lõikamisel on väga ohtlik ja võib ketta lõhkuda.



- Liigutage lõikeketast aeglaselt edasi ja tagasi, et lõikamisel oleks kettal võimalikult väike kokkupuutepind lõigatava

materjaliga. See hoiab lõikeketta temperatuuri all ega lase ketast üle kuuneneda, mistõttu ketas lõikab tõhusamalt.

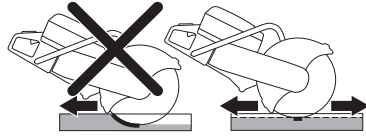

Tolmu eemaldamine (Kehtib ainult mudeli K 1270 puhul)

Lõikuril on vähest jahutusvett kasutav komplekt, mis tagab maksimaalse tolmueemalduse.

Optimaalse tolmueemalduse tagamiseks kasutage võimaluse korral märglõikeketaid koos vesijahutusega. Vaadake juhiseid peatükkidest „Lõikekettad“.

Lõiketolmu sidumiseks reguleerige veevoolu kraani abil. Vajamineva vee kogus sõltub antud töö tüübist.

Kui voolikud veeallika küljest lahti tulevad, siis näitab see, et seade on ühendatud liiga tugeva veesurvega allika külge. Vaadake peatükist „Tehnilised näitajad“ soovituslikku veesurvet.

Metallraami lõikamine

Üldised näpunäited

MÄRKUS! Rööpaklamber ei tohi olla seadme transpordi või hooldamise ajal seadme külge kinnitatud.

Rööpaklamber on täppistööriist, mille hoolimatu käsitlemine võib lõppeda tööriista kahjustustega, mis omakorda põhjustavad ebatäpsemaid lõikeid.

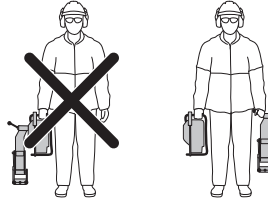

Metallraami kinnituse paigaldamine

- Kinnitage metallraami kinnitus metallraamile. Kruvige lukusti kõvasti kinni.

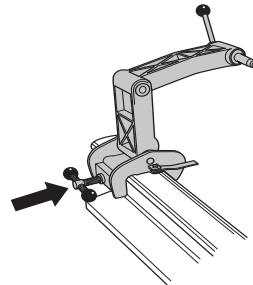

KÄITAMINE

- Kinnitage lõikur selliselt, et selle parem külg jääks metallraami kinnituse poole. Ketaslõikuri kinnitus jääb lõikeketta spindlile kõige lähemale, kui seadet sellest küljest kokku pannakse. Seetõttu tuleks seadet kokku panna peamiselt sellelt poolt.

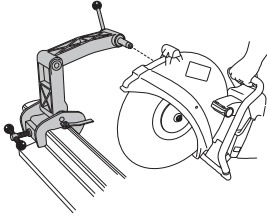

MÄRKUS! Kõigepealt kinnitage rõopaklamber rõopa külge ning alles seejärel kinnitage rõopaklambrile külge ketaslõikur. Nii toimides on kindel, et klamber ühendatakse rõopaga õige nurga all.

Lõikejuhk

Lõikejuhk on ette nähtud lõikekohas lõikeketta suunamiseks. Elektrilõikurit esimest korda kasutades peate lõikama seda juhikut.

- Voltige lõikejuhik lahti.
- Asetage lõikejuhk metallraamiga paralleelselt.

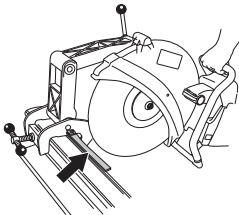

- Lõigake juhik hoolikalt sobivaks.

Töö käik

- Voltige lõikejuhik lahti.
- Joondage lõikejoonega ning voltige juhik sisse.
- Alustage lõikamisega, liigutades masinat horisontaalselt kiikva liigutusega edasi-tagasi. Selliselt on lõikeketta kontaktpind metallraamiga võimalikult väike, mis vähendab ketta kulumisohtu.

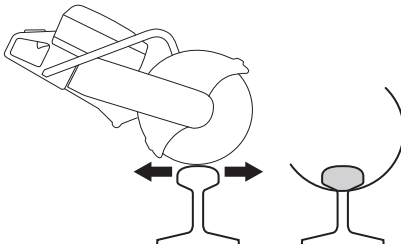

- Kõigepealt lõikate läbi profiili pea (A), seejärel kitsama osa (B) ja kõige lõpuks laiema aluse (C).



Kui metallraami pole võimalik ühelt küljelt lõpuni läbi lõigata, tuleb lõikur ümber pöörata.

- Lülitage seade välja.
- Monteerige metallraami kinnitus ketaslõikuri küljest lahti.
- Kinnitage lõikur selliselt, et selle vasak külg jääks metallraami kinnituse poole.

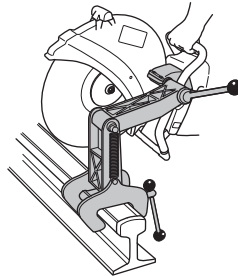

- Juhtige lõikeketas alla raami suunas ning veenduge, et lõikeketas asetuks lõike keskele. Vajadusel reguleerige liigutatavat puksi selliselt, et lõikeketas paigutuks lõike keskele.

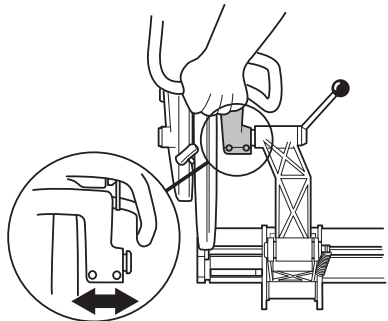

KÄITAMINE

- Nüüd võite lõikamist jätkata.



- Kui lõige on sooritatud, võtke kõigepealt ketaslõikur siinikinnituse küljest lahti. Seejärel eraldage siinikinnitus siini küljest ja pange kinnitus ja seade eraldi kaasasolevasse vineerist hoiukasti.

Üldised nõuanded

- Kasutage metallraami lõikamiseks üksnes selleks ettenähtud lõikeketaid.
- Andke täisgaasi kuni ketta tippkiiruse saavutamiseni. Vähendage gaasi alla kiirusepiirangu, kuna sel juhul väheneb enne lõikamise alustamist ka lõikeketta vibratsioon ning lõiked tulevad seetõttu sirgemad. Andke täisgaasi ja säilitage täiskiiirus kuni lõikeprotsessi lõpetamiseni.
- Hoidke lõikuri käepidet sellisel, et käed oleks lõikekettaga ühel joonel. Selliselt saavutate maksimaalse lõikamiskiiruse, lõikeketta pikema elua ja sirge lõikejoone.
- Korraliku sirge lõike saamiseks ühendage ketaslõikur kinnituse külge eelkõige parempoolse küljega.
- Õige lõikeprotsessi korral kulub 50 kg/m rööpa lõikamiseks umbes üks minut ning 60 kg/m rööpa lõikamiseks poolteist minutit. Kui lõikeprotsess kestab kauem, muutke oma lõiketehnikat. Paljud probleemid tekivad vale lõiketehnika või kehvade lõikeketaste tõttu.

Tagasiviskumine



ETTEVAATUST! Tagasilöögid on ootamatud ja väga jõulised. Ketaslõikur võib ringja liikumisega üles ja kasutaja poole tagasi viskuda, põhjustades tõsiseid või isegi surmavaid vigastusi. Enne seadme kasutamist on oluline teada, mis tagasilööki põhjustab ning kuidas seda vältida.

Tagasilöök on äkiline liikumine ülespoole, mis võib juhtuda, kui ketas on tagasilöögisektoris kinni jäänud või pitsitatud. Tagasilöögid on tavaliselt väiksed ning mitte kuigi ohtlikud. Sellegipoolest võib tagasilöök olla ka väga jõuline ning suunata

ketaslõikuri ringja liikumisega üles ja tagasi kasutaja suunas, põhjustades tõsiseid või isegi surmavaid vigastusi.

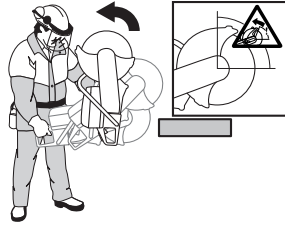

Reaktiivjõud

Lõikamisel on alati olemas reaktiivjõud. See jõud tõrjub seadet ketta pöörlemise vastassuunas. Enamasti on see jõud tähtsusetu. Kui lõiketera jääb kinni, on reaktiivjõud tugev ning te võite ketaslõikuri üle kontrolli kaotada.

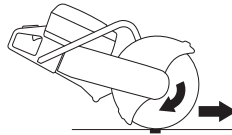

Ärge liigutage seadet, kui lõikeosa pöörleb. Güroskoopilised jõud võivad takistada ettenähtud liikumist.

Tagasilöögisektor

Ärge kunagi kasutage lõikamiseks ketta tagasilöögisektorit. Kui lõikeketas jääb tagasilöögisektoris kinni, suunab reaktiivjõud ketaslõikuri ringja liigutusega üles ja tagasi kasutaja suunas, põhjustades tõsiseid või isegi surmavaid vigastusi.

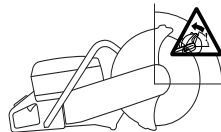

Tõusev tagasilöök

Kui lõikamisel kasutatakse tagasilöögisektorit, paneb reaktiivjõud ketta löiget mööda ülespoole liikuma. Ärge kasutage tagasilöögisektorit. Tõusva tagasilöögi vältimiseks kasutage ketta alumist neljandikku.

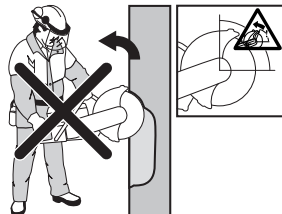

KÄITAMINE

Tagasilöökkinnijäämisel

Ketas võib kinni jääda, kui lõige sulgub. Kui lõikeketera jääb kinni, on reaktiivjõud tugev ning te võite ketaslõikuri üle kontrolli kaotada.



Kui lõikeketas jääb tagasilöögisektoris kinni, suunab reaktiivjõud ketaslõikuri ringja liigutusega üles ja tagasi kasutaja suunas, põhjustades tõsiseid või isegi surmavaid vigastusi. Olge tähelepanelik ning jälgige lõigatava detaili võimalikku nihkumist. Kui lõigatav detail on halvasti toetatud ja liigub lõikamise ajal, võib see ketta lõikesoonde kinni suruda ja põhjustada tagasilöögi.

Torude lõikamine

Eriti ettevaatlikult tuleb tegutseda torude lõikamisel. Kui toru ei ole korralikult toetatud ning lõiget ei hoita avatuna kogu lõikamise jooksul, võib ketta tagasilöögisektor kinni jääda ning põhjustada tugeva tagasilöögi. Olge eriti tähelepanelik, kui lõikate muhvotsaga toru või lõikate toru torukraavis, sest halva toetuse korral võib toru rippuma jääda ja lõikeketta kinni suruda.

Enne lõikamise alustamist tuleb toru tugevalt kinnitada, et see lõikamise ajal ei nihkuks ega veereks.

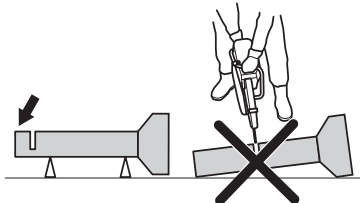

Kui torul lastakse rippu jääda ja lõikesoon kinni suruda, kiilub lõikeketas tagasilöögisektoris kinni ja võib põhjustada tugeva tagasilöögi. Kui toru on korralikult toetatud, liigub toru ots allapoole, avades lõikesoone ja võimaldades sujuvat lõikamist.

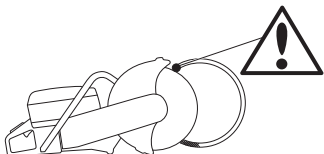

Toru lõikamise õige järjekord

- 1 Esmalt tehke lõige sektsiooni I.
- 2 Seejärel liikuge sektsioon II juurde ja tehke lõige sektsioonist I kuni toru alumise küljeni.

- 3 Seejärel liikuge sektsioon III juurde ja tehke viimane lõige, alustades ülevalt.

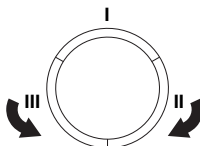

Tagasilöögi vältimine

Tagasilööki on lihtne vältida.

- Töödeldav detail tuleb alati toetada nii, et lõige jääb lõikamisel avatuks. Kui lõige on avatud, siis tagasilööki ei teki. Kui lõige sulgub ning ketta kinni jääb, on tagasilöögihoht alati olemas.

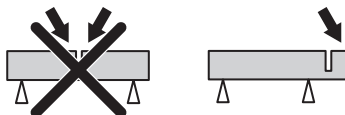

- Olemasolevasse soonde ketta suunamisel olge eriti ettevaatlik.
- Olge tähelepanelik ja jälgige, ega lõigatav ese ei nihku või ei juhtu midagi muud, mis võiks lõikesoone ketta kinni kiiluda.

Transport ja hoiustamine

- Vedamiseks kinnitage seadme osad alati kindlalt, et vältida vedamise käigus võimalikke kahjustusi ja õnnetusi.
- Ketaslõikuri hoiustamisel ja veol peab lõikeketas olema ära võetud.
- Lõiketerade vedamise ning hoidmise kohta vt peatükki „Lõikekettad“.
- Kütuse vedamise ja hoidmise kohta vt peatükki „Kütuse käsitsemine“.
- Hoidke seadet suletud ruumis, lastele ning kõrvalistele isikutele kättesaamatus kohas.

KÄIVITAMINE JA SEISKAMINE

Enne käivitamist



ETTEVAATUST! Enne käivitamist tuleb meeles pidada järgmist: Loe käsitusõpetus põhjalikult läbi, et kõik eeskirjad oleksid täiesti arusaadavad, enne kui seadet kasutama hakkad.

Kandke isiklikku ohutusvarustust. Vt osa 'Isiklik ohutusvarustus'.

Ärge käivitage seadet, kui rihm ja rihmakaitse pole paigaldatud. Vastasel juhul võib sidur lahti tulla ja tekitada ohtlikke kahjustusi.

Veenduge, et kütusepaagi kork on korralikult suletud ning kütust ei leki.

Jälgi, et tööpiirkonnas ei oleks kõrvalisi isikuid, kuna vastasel korral esineb tõsiste vigastuste oht.

- Hooldage iga päev. Vaadake juhiseid peatükist „Hooldus“.

Käivitamine



ETTEVAATUST! Mootori käivitamisel löikeketas pöörleb. Jälgige, et see saaks vabalt pöörelda.

Külm mootor:

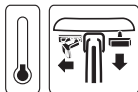

- Veenduge, et seiskamislüliti (STOP) on vasakpoolses asendis.

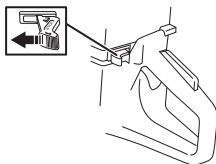

- Õhuklapi ja käivitusgaasiasendi saavutamiseks tõmmake õhuklapi hoob täielikult välja.



- **Dekompressiooniklapp:** Vajutage sisse ventiil, et vähendada silindris rõhku, sellega läheb ketaslõikuri käivitamine kergemaks. Käivitamisel tuleb alati kasutada

dekompressiooniklappi. Pärast seda, kui seade on käima läinud, läheb klapp ise lähteasendisse.

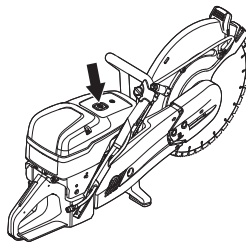

- Võtke vasaku käega kinni esimesest käepidemest. Pange parem jalg tagumise käepideme alumisele osale ja vajutage seade vastu maad. Tõmmake parema käega käivitusnööri, kuni mootor käivitub. **Käivitusnööri ei tohi kerida kää ümber.**



- Seade seiskub, kui süüdet antakse, kuna õhuklapp on välja tõmmatud.



- Vajutage õhuklapi juhtseadist ja dekompressiooniklappi.
- Tõmmake käiviti käepidemest, kuni mootor käivitub.
- Kui seade käivitub, vajutage seguklapi vabastamiseks gaasihooba ja seade hakkab tööle tühikäigul.

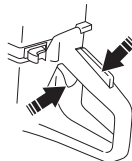

MÄRKUS! Tõmmake parema käega käivitusnõör aeglaselt välja, kuni on tunda vastupanu (käiviti hambad haakuvad) ning seejärel tõmmake tugevalt ja kiiresti.

Ära tõmba käivitinööri täies pikkuses välja, ära lase käiviti käepidet lahti, kui see on väljatõmmatud asendis. See võib seadmele vigastusi tekitada.

KÄIVITAMINE JA SEISKAMINE

Sooja mootori puhul



- Veenduge, et seiskamislüli (STOP) on vasakpoolses asendis.

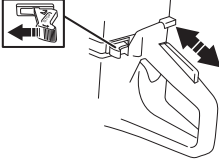

- Õhuklapi/käivitusgaasi asendi saavutad, tõmmates õhuklapi juhtelemendi õhuklapi asendisse ja lükates selle seejärel uuesti sisse. Nii lülitub sisse käivitusgaasi asend ilma õhuklapita.



- **Dekompressiooniklapp:** Vajutage sisse ventiil, et vähendada silindris rõhku, sellega läheb ketasliõikuri käivitamine kergemaks. Käivitamisel tuleb alati kasutada dekompressiooniklappi. Pärast seda, kui seade on käima läinud, läheb klapp ise lähteasendisse.



- Võtke vasaku käega kinni esimesest käepidemest. Pange parem jalg tagumise käepideme alumisele osale ja vajutage seade vastu maad. Tõmmake parema käega käivitusnööri, kuni mootor käivitub. **Käivitusnööri ei tohi kerida kae ümber.**



- Kui seade käivitub, vajutage seguklapi vabastamiseks gaasihooba ja seade hakkab tööle tühikäigul.

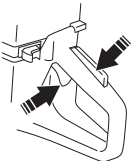

MÄRKUS! Tõmmake parema käega käivitusnööri aeglaselt välja, kuni on tunda vastupanu (käiviti hambad haakuvad) ning seejärel tõmmake tugevalt ja kiiresti.

Ära tõmba käivitinööri täies pikkuses välja, ära lase käiviti käepidet lahti, kui see on väljatõmmatud asendis. See võib seadmele vigastusi tekitada.



ETTEVAATUST! Mootori töötamise ajal sisalduvad heitgaasid kemikaale, nt põlemata süsivesinikud ja vingugaas. Heitgaaside sisaldus põhjustab teadaolevalt hingamisprobleeme, vähki, väärangeid või suguorganite kahjustusi.

Vingugaas on värvitu ja lõhnatu ning kuulub alati heitgaaside koostisse. Vingugaasi mürgituse tunnuseks on kerge peapööritus, mida kannatanu võib, kuid ei pruugi tunda. Kannatanu võib ilma igasuguse hoiatuseta teadvuse kaotada ja kokku kukkuda, kui vingugaasi kontsentratsioon õhus on piisavalt kõrge. Vingugaasi ei ole võimalik avastada, kuna see on värvitu ja lõhnatu. Iga kord, kui tuvastatakse heitgaasid, esineb ka vingugaasi. Ärge kasutage bensiinimootoriga ketasliõikurit siseruumides või kraavides sügavamal kui 1 m või muudes kohtades, kus on halb ventilatsioon. Kraavides või muudes suletud ruumides töötamisel tuleb tagada korralik ventilatsioon.

Seiskamine



ETTEVAATUST! Lõikeketas pöörleb veel kuni minuti jooksul pärast mootori seiskumist. (Lõikeketas pöörleb vabakäiguga.) Tagage lõikeketta vaba pöörlemine, kuni see täielikult peatub. Hooletus võib põhjustada raskeid kehavigastusi.

- Seisake mootor, viies seiskamislüli (STOP) paremale.

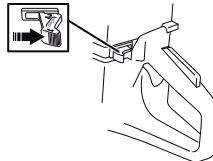

HOOLDUS

Üldised näpunäited



ETTEVAATUST! Seadme kasutaja võib teha ainult selliseid hooldamis- ja korrastustöid, mida on kirjeldatud käesolevas kasutusjuhendis. Keerukamate tööde tegemiseks tuleb pöörduda volitatud töökoja poole.

Mootor peab olema välja lülitatud ning seiskamislüliti asendis STOP.

Kanna isiklikku ohutusvarustust. Juhised on toodud alajaotuses Isiklik ohutusvarustus.

Kui seadet ei hooldata õigesti ja korrapäraselt ja seadet ei paranda asjatundja, võib seadme tööiga lüheneda ja tekkida oht õnnetuste tekkeks. Lisateabe saamiseks võta ühendust lähima hooldustöökojaga.

- Laske Husqvarna edasimüüjal regulaarselt oma saagi kontrollida ning teha hädavajalikke seadistusi ja remonti.

Hoolduskeem

Hoolduskeemil on näha, millised seadme osad hooldust vajavad ning milliste vaheaegade tagant hooldustöid tuleb teha. Vaheajad on arvutatud eeldusel, et seadet kasutatakse iga päev, ning need võivad vastavalt kasutussagedusele erineda.

Igapäevane hooldus	Iganädalane hooldus	Igakuine hooldus
Puhastamine	Puhastamine	Puhastamine
Välispidine puhastus		Süüteküünlad
Jahutusõhu sissepääsuava		Kütusepaak
Seadme töö kontrollimine	Seadme töö kontrollimine	Seadme töö kontrollimine
Üldkontroll	Vibratsioonisummutussüsteem*	Kütusesüsteem
Gaasihoovastiku sulgur*	Summuti*	Õhufilter
Seiskamislüliti*	Veorihm	Jõuülekanne, sidur
Lõikeketta kate*	Karburaator	
Lõikeketas**	Käiviti	

*Vaadake juhiseid peatükist „Seadme ohutusvarustus“.

** vaadake juhiseid peatükkidest „Lõikekettad“ ja „Kokkupanek ja reguleerimine“.

Puhastamine

Välispidine puhastus

- Puhastage seadet iga päev, loputades seda pärast töö lõpetamist puhta veega.

Jahutusõhu sissepääsuava

- Vajaduse korral puhastage jahutusõhu sissepääsuava.

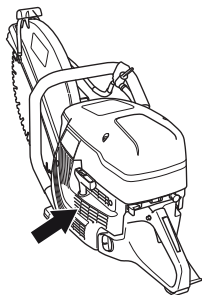

MÄRKUS! Määrdund või ummistunud õhuvõtuava korral kuumeneb seade üle, mis kahjustab silindrit ja kolbi.

Süüteküünlad

- Kui seadme võimsus on väike, käivitada on raske või seade töötab tühikäigul ebaühtlaselt, kontrollige alati kõigepealt, kas süüteküünal on korras, enne muude abinõude rakendamist.
- Kontrollige, et süütepea ja süütekaabel oleksid kahjustusteta, et elektrilööki ära hoida.
- Kui süüteküünal pole puhas, puhastage ja kontrollige, et elektroodide vaheline kaugus oleks 0,5 mm. Vajaduse korral vahetage välja.

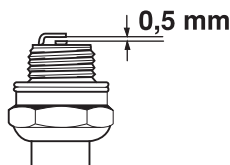

MÄRKUS! Kasuta alati soovitatud süüteküünla tüüpi! Vale süüteküünal võib vigastada kolbi või silindrit.

Need tegurid tekitavad setteid süüteküünla elektroodidel ja võivad põhjustada tööhäireid ning käivitusraskusi.

- Vale õlisegu kütuses (liiga palju või vale õli).
- Määrdund õhufilter.

Seadme töö kontrollimine

Üldkontroll

- Kontrolli, et kruvid ja mutrid oleksid korralikult kinnitatud.

Veorihm

Kontrollige veorihma pingsust

- Veorihma õige pinge saavutamiseks tuleb nelikantmutter paigutada rihmakattel oleva märgise vastu.

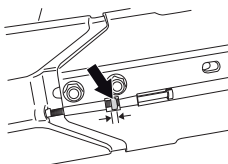

Veorihma pingutamine

- Uut veorihma peab pärast ühe või kahe kütuse tankimise korra järel uuesti pingutama.
- Veorihm on kaetud ning kaitstud tolmu ja mustuse eest.
- Kui veorihma on vaja pingutada, tuleb keerata lõikeõlga kinni hoidvad poldid lahti.

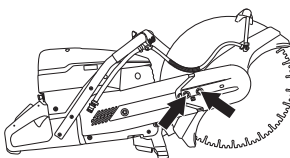

- Siis keeratakse justeerimiskruvi, nii et nelikantmutter jääb kattel oleva tähise keskohta. Siis on veorihmal automaatselt õige pingsus.

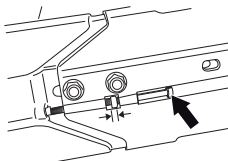

- Keerake kombivõtmega kinni mõlemad poldid, mis hoiavad kinni lõikeosa.

HOOLDUS

Veorihma vahetus



ETTEVAATUST! Ärge käivitage mootorit, kui rihmaratas ja ülekanne on hoolduse tõttu maha võetud. Ärge käivitage seadet, kui lõikeõlg ja lõikeosa pole paigaldatud. Ülekanne võib lahti tulla ja inimesi vigastada.

- Keerake kaks polti lahti, seejärel keerake lõdvemaks justeerimiskruvi, et rihma pinge väheneks.

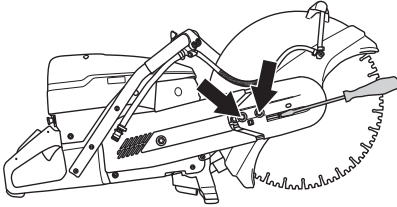

- Seejärel keerake poldid lahti ja võtke maha rihmakaitse.

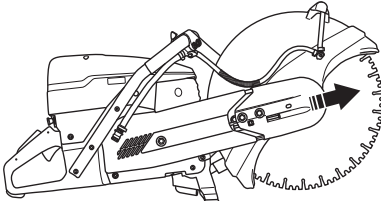

- Võtke rihm rihmarattalt maha.

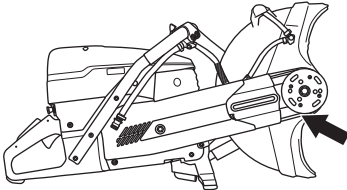

- Nüüd on lõikeosa lahti ja selle võib mootoriüksuse küljest ära võtta.
- Eemaldage mutter. Eemaldage külgmise kate.

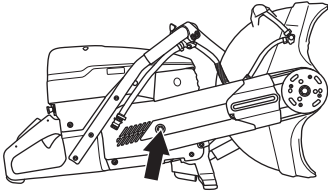

- Vahetage veorihm.
- Paigaldamine toimub vastupidises järjekorras eelkirjeldatule.

Karburaator

Karburaatoril on fikseeritud suuline, millega on tagatud, et seade saab alati õiges vahekorras kütuse ja õhu segu. Kui mootoril pole jõudu või kiirendus on väike, tehke järgmist.

- Kontrollige õhufiltrit ja kui vaja, vahetage. Kui see ei aita, võtke ühendust volitatud hooldustöökajaga..

Tühikäigu seadistamine



ETTEVAATUST! Kui tühikäigu pöörete arvu ei saa reguleerida, nii et lõikeosa jääks paigale, võta ühendust teenindustöökajaga / edasimüüjaga. Ära kasuta seadet enne, kui see on korralikult reguleeritud või parandatud.

Käivitage mootor ja kontrollige tühikäigu seadistust. Kui karburaator on õigesti seadistatud, ei tohi lõikeketas tühikäigul pöörelda.

- Seadistage tühikäigu pöörlemiskiirust kruvist T. Kui on vaja seadistada, keerake kõigepealt tühikäigukruvi päripäeva, kuni lõikeketas hakkab liikuma. Seejärel keerake kruvi vastupäeva, kuni lõikeketas seisma jääb.

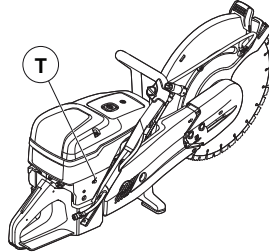

Soovit. tühikäigu pööretearv: 2700 p/min

Käiviti

Käivitusnööri kontrollimine

- Ava kruvid, millega käiviti on karteri külge kinnitatud ja eemalda käiviti.

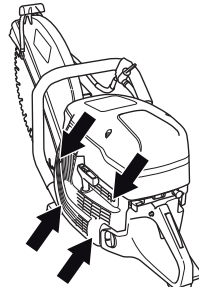

- Tõmmake nööri välja umbes 30 cm võrra ja tõstke see välja nööri ratta servas olevast avast. Kui nööri on terve:

HOOLDUS

Laske vedru lõdvaks, milleks tuleb lasta ratas aeglaselt tagurpidi pöörelda.

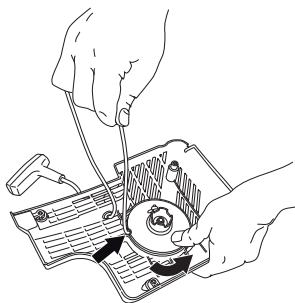

Katkenud või kulunud käivitinöör vahetamine

- Võtke vana käivitusnööri tükid välja ja kontrollige, kas käivitusvedru töötab. Pistke uus käivitusnöör läbi ava käivitikorpuses ja nööriketal.

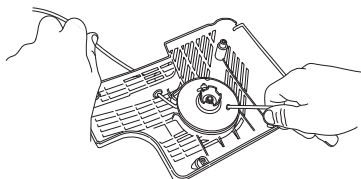

- Kinnitage käivitusnöör nööriketta keskmesse, nagu näidatud joonisel. Pingutage kinnitust kõvasti ja jälgige, et vaba ots oleks võimalikult lühike. Kinnitage käivitusnööri ots käivituskäepideme külge.

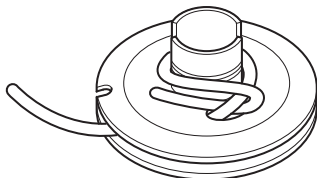

Tagasitõmbevedru vinnastamine

- Tõmmake nööri ots läbi ratta servas oleva ava ja keerake nööri 3 keerdu päripäeva nööriketta keskmee ümber.

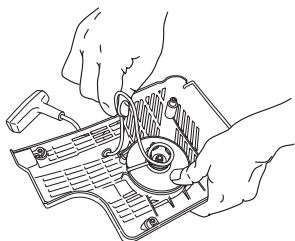

- Tõmmake käivituskäepidet, et vedru läheks pingule. Korrake seda toimingut veel kord, kuid seekord keerake neli keerdu.

- Jälgige, et käivituskäepide läheks pärast vedru pingule tõmbamist algasendisse tagasi.
- Kontrollige, et vedru ei läheks lõppasendisse käivitusnööri täielikul väljatõmbamisel. Peatage nööri ratas pöidlaga ja kontrollige, et ratas saaks pöörata veel vähemalt pool pööret.

Katkenud tagasitõmbevedru vahetamine



ETTEVAATUST! Tagasitõmbevedru asetseb vinnastatult käivitikambris ja võib hooletu käsitlemisel puhul välja pääseda ja tekitada kehavigastusi.

Käiviti vedru või nööri vahetamisel peab olema ettevaatlik. Kasuta kaitseprille.

- Keerake lahti kruvid nööri ratta keskmee ja võtke ratas välja.

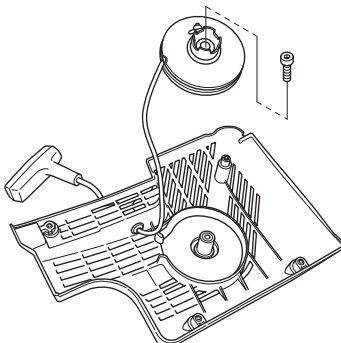

- Tõstke vedru kaitsekate ettevaatlikult üles. Ärge unustage, et tagasitõmbevedru on käivitikorpuses pinge all.
- Eemaldage vedru ettevaatlikult näpitsate abil.

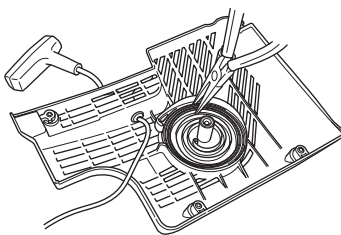

- Õlita tagasitõmbevedru vedela õliga. Paigalda nööri ratas ja vinnasta vedru.

HOOLDUS

Käiviti paigaldamine

- Käiviti paigaldamisel tõmba kõigepealt käivitinöör välja ja aseta käiviti oma kohale karteri küljes. Lase käivitinööril aeglaselt sisse joosta, et hambad haakuksid nõoirattasse.

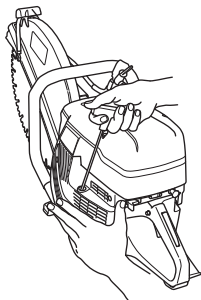

- Pinguta veelkord kruvisid.

Kütusesüsteem

Üldised näpunäited

- Kontrollige, kas paagi kaas ja tihend on korras.
- Kontrollige kütusevoolikut. Vahetage kahjustatud kaitse.

Kütusefilter

- Kütusefilter paikneb kütusepaagis.
- Kütusepaak peab olema kaitstud mustuse eest, kui kütust tangitakse. Sellega hoitakse ära häired seadme töötamisel, mis võivad tekkida filtri ummistumisest.
- Kütusefiltrit puhastada ei saa, see tuleb vajadusel välja vahetada. **Filtrit peab vahetama vähemalt üks kord aastas.**

Õhufilter

Õhufilter vajab kontrollimist ainult siis, kui mootori võimsus väheneb.

- Lõdvendage kruvid. Võta ära õhufiltri kate.

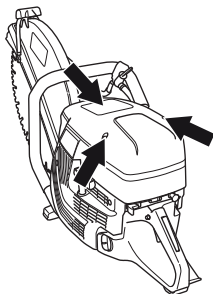

- Kontrollige õhufiltrit ja kui vaja, vahetage.

Õhufiltri vahetamine

MÄRKUS! Õhufiltrit ei tohi puhastada ega suruõhuga läbi puhuda. See kahjustab filtrit.

- Vabastage kruvi.

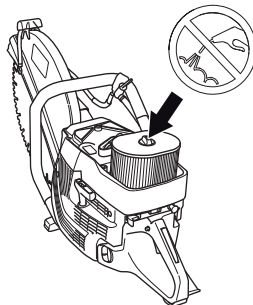

- Vaheta õhufilter.

Jõuülekanne, sidur

- Kontrollige ülekannet, veoratast ja sidurivedru, kas neil pole märgata kulumist.

RIKETE OTSIMINE

Rikete määramine



ETTEVAATUST! Kui hooldustoimingud või vealahendus ei nõua seadme sisselülitamist, tuleks mootor välja lülitada ning seiskamislüliti lükata STOPasendisse.

Probleem	Arvatav põhjus	Võimalik lahendus
Seade ei tööta	Vale käivitusprotseduur.	Vt. juhiseid alajaotusest Käivitamine ja seiskamine.
	Seiskamislüliti on paremas asendis (STOP)	Veenduge, et seiskamislüliti (STOP) on vasakpoolses asendis.
	Paagis pole kütust	Lisage kütust
	Süüteküünlad pole korras	Vaheta süüteküünlad.
	Sidur on defektne	Võtke ühendust hooldustöökojaga.
Lõikeketas pöörleb tühikäigul	Tühikäigu kiirus on liiga suur	Reguleerige tühikäigu kiirust
	Sidur on defektne	Võtke ühendust hooldustöökojaga.
Lõikeketas ei pöörle gaasi rakendamisel	Rihm on liiga lõtv või defektne	Pingutage rihma / asendage rihm uuega
	Sidur on defektne	Võtke ühendust hooldustöökojaga.
	Lõikeketas on valesti paigaldatud	Veenduge, et lõikeketas oleks õigesti paigaldatud.
Masinal puudub gaasi rakendamisel võimsus	Ummistunud õhufilter	Kontrollige õhufiltrit ja vajaduse korral vahetage.
	Ummistunud kütusefilter	Vahetage kütusefilter
	Kütusepaagi õhutus on umbes	Võtke ühendust hooldustöökojaga.
Vibratsioonitasemed on liiga kõrged	Lõikeketas on valesti paigaldatud	Kontrollige, et lõikeketas on terve ja õigesti paigaldatud. Vaadake juhiseid peatükkides "Lõikekettad" ning "Kokkupanek ja reguleerimine".
	Lõikeketas on defektne	Vahetage lõikeketas ja veenduge, et see oleks terve.
	Vibratsiooni summutuselemendid on defektsed	Võtke ühendust hooldustöökojaga.
Masina temperatuur on liiga kõrge	Õhuava või õhutusäärik umbes	Puhastage masina õhuvõtuava/ jahutusäärikud
	Rihm libiseb	Kontrollige rihma / reguleerige pinget
	Sidur libiseb / on defektne	Lõikamisel tuleb alati anda täisgaasi. Kontrollige sidurit / võtke ühendust hooldustöökojaga

TEHNILISED ANDMED

Tehnilised andmed

	K 1270	K 1270 Rail
Mootor		
Silindri maht, cm ³ /cu.in	119/7,3	119/7,3
Silindri läbimõõt, mm/toll	60/2,4	60/2,4
Käigu pikkus, mm/toll	42/1,7	42/1,7
Pöörlemiskiirus tühikäigul, p/min	2700	2700
Täielikult avatud gaas – ilma koormuseta, pööret/min	9300 (+/- 150)	9300 (+/- 150)
Võimsus, kW/ p/min	5,8/7,9 @ 8400	5,8/7,9 @ 8400
Süütesüsteem		
Süütesüsteemi valmistaja	SEM	SEM
Süütesüsteemi tüüp	CD	CD
Süüteküünlad	NGK BPMR 7A	NGK BPMR 7A
Elektroodide vahe, mm/toll	0,5/0,02	0,5/0,02
Kütuse- /määrimissüsteem		
Karburaatori valmistaja	Walbro	Walbro
Karburaatori tüüp	RWG1	RWG1
Bensiinipaagi maht, l/US fl.Oz	1,25/42	1,25/42
Vesijahutus		
Soovitav veesurve, baarides/PSI	0,5–10/7–150	
Kaal	14" (350 mm)/16" (400 mm)	14" (350 mm)/16" (400 mm)
Ketaslõikur ilma kütuse ja lõikekettata, kg/(lb)	13,3/13,7 (28,7/30,2)	15/15,7 (33,1/34,6)
Metallraami kinnitus, kg (lb)		
RA 10		5,5 (12,1)
RA 10 S		5,7 (12,6)
Spindel, väljundvõll	14" (350 mm)/16" (400 mm)	14" (350 mm)/16" (400 mm)
Spindli maksimumkiirus, p/min	4700/4300	4700/4300
Suurim joonkiirus, m/s / ft/min	90/18000	90/18000
Müraemissioon (vt. märkust 1)		
Müra võimsustase, dBA	116	116
Müra võimsustase, garanteeritud L _{WA} dBA	117	117
Müratase (vt. märkust 2)		
Ekvivalentne müra rõhutase kasutaja kõrvas, dBA	104	104
Ekvivalentsed vibratsioonitasemed, a_{hveq} (vt 3. märkust).	14" / 16"	14" / 16"
Esikäepide, m/s ²	6,9/4,9	6,1/5,3
Tagumine käepide, m/s ²	6,3/5,3	5,8/5,4

1. märkus: Ümbristevasse keskkonda leviva müra võimsus (L_{WA}), mõõdetud vastavalt EÜ direktiivile 2000/14/EÜ. Erinevus tagatava ja mõõdetava mürataseme vahel seisneb selles, et direktiivi 2000/14/EÜ alusel hõlmab tagatav müratase ka mõõtmistulemuste levi ja kõrvalekalded sama mudeli eri seadmete vahel.

2. märkus: EN ISO 19432 järgi arvutatakse helirõhutaseme ekvivalenti eri helirõhutasemete kaalutud dünaamilise energia summana eri töötingimustel. Antud andmetel seadme helirõhutaseme ekvivalendi kohta on statistiline tüüplevi 1 dB(A) (standardne kõrvalekalle).

3. märkus: EN ISO 19432 järgi arvutatakse ekvivalentne vibratsioonitase vibratsioonitaseemete kaalutud dünaamilise energia summana eri töötingimustel. Antud andmetel ekvivalentse vibratsioonitase kohta on statistiline tüüplevi (standardne kõrvalekalle) 1 m/s². Mudeli K 1270 Rail mõõtmiste ajal oli rõõpa külge kinnitatud lisaseadis RA 10.

TEHNILISED ANDMED

Soovitav abrasiiv- ja teemantlõikeketas, tehnilised andmed

Lõikeketta läbimõõt, tolli/mm	Suurim lõikesügavus, mm/inch	Ketta kiiruseklass, p/min	Kettakiiruseklass, m/s / jalg/min	Ketta keskava läbimõõt, mm/tollid	Max lõiketera paksus, mm/tollid
14" (350 mm)	118/4,6	5500	100/19600	25,4/1 või 20/0.79	5/0,2
16" (400 mm)	145/5,7	4775	100/19600	25,4/1 või 20/0.79	5/0,2

EÜ kinnitus vastavusest

(Kehtib vaid Euroopas)

Husqvarna AB, SE-561 82 Huskvarna, Sweden, tel: +46-36-146500, kinnitab käeolevaga, et ketaslõikurid **Husqvarna K 1270, K 1270 Rail** alates 2016. aasta seerianumbritest (aastaarv ja sellele järgnevad seerianumbrid on toodud selgete tähistega seadme tüübi etiketil) ja edaspidi vastavad NÕUKOGU DIREKTIIVI nõuetele:

- **2006/42/EÜ** (17. mai 2006. a) „mehhanismide kohta”.
- elektromagnetilise ühilduvuse direktiiv 26. veebruar 2014, **2014/30/EL**.
- müradirektiiv 8. maist 2000 **2000/14/EÜ**.

Teave müra kohta on toodud peatükis Tehnilised andmed.

Järgitud on alljärgnevaid standardeid: **EN ISO 12100:2010, EN ISO 14982:2009, CISPR 12:2007+AMD1:2009, EN55012:2008+A1:2009, EN ISO 19432:2012**

Kontrollorgan: 0404, SMP Svensk Maskinprovning AB, Box 7035, SE-750 07 Uppsala, Rootsi, on teinud Husqvarna AB-le vabatahtliku tüübikontrolli vastavalt masinadirektiivile 2006/42/EÜ. Serifikaadi number on: SEC/10/2287

SMP Svensk Maskinprovning AB, Box 7035, SE-750 07 Rootsis Uppsalas kinnitab lisaks eelnevale vastavust nõukogu 2000. aasta 8. mai müradirektiivi 2000/14/EÜ lisale V. Serifikaadi number on: 01/169/035 – K 1270, K 1270 Rail

Göteborg, 25. aprill 2016

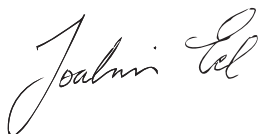

Joakim Ed

globaalse teaduse ja arenduse direktor

Construction Equipment Husqvarna AB

(Husqvarna AB volitatud esindaja ja tehnilise dokumentatsiooni eest vastutaja.)

SIMBOLU NOZĪME

Rokasgrāmatas versija

Šis rokasgrāmatas versija ir starptautiska un tiek lietota visās angļiski runājošās valstīs ārpus Ziemeļamerikas. Ja ierīci lietojat Ziemeļamerikā, izmantojiet ASV paredzētu rokasgrāmatas versiju.

Simboli uz mašīnas

BRĪDINĀJUMS! Nepareizi vai pavirši lietota mašīna var būt bīstams darbarīks, kas var lietotājam vai citiem izraisīt nopietnas traumas vai nāves gadījumus.

Lūdzu izlasiet šo lietošanas pamācību uzmanīgi un pārliecinaties, ka pirms mašīnas lietošanas esat visu sapratīs.

Lietojiet individuālo drošības aprīkojumu. Skatīt norādījumus zem rubrikas Individuālais drošības aprīkojums.

Šis ražojums atbilst spēkā esošajām CE direktīvām.

BRĪDINĀJUMS! Griešanās procesā rodas putekļi, kas, ieelpojot, var radīt saslimšanu. Lietojiet apstiprinātu elpošanas aizsargmasku. Izvairieties no benzīna garaiņu un izplūdes gāzu ieelpošanas. Nodrošiniet labu ventilāciju.

BRĪDINĀJUMS! Pretsīieni var būt pēkšņi, ātri un spēcīgi, un tie var izraisīt dzīvībai bīstamus ievainojumus. Pirms ierīces izmantošanas izlasiet un saprotiet visas instrukcijas rokasgrāmatā.

BRĪDINĀJUMS! Dzirksteles no griezējasmens var izraisīt degošu materiālu aizdegšanos, piemēram, benzīna, koku, sausas zāles un citu materiālu.

Uzraugiet, lai griezējdiski nebūtu iekļāvušies un lai tiem nebūtu citu bojājumu.

Nelietojiet ripzādu asmeņus.

Gaisa drosele.

Dekompresora vārsts

Startera rokturis



Degvielas uzpilde, benzīns/ēļas maisījums

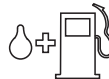

Sākšanas norādījumu uzlīme Skatiet norādījumus zem rubrikas Iedarbināšana un apstādināšana.



Griešanas piederumu uzlīme

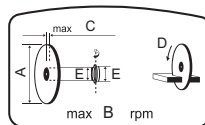

A= Griešanas asmens diametrs

B= Izežošanās ass maksimālais ātrums

C= Maksimālais asmens biezums

D= Asmens rotācijas virziens

E= Bukses izmēri

Tipa etiķete

1. rinda: zīmols, modelis (X, Y)

2. rinda: sērijas Nr. ar ražošanas datumu (y, W, X): gads, nedēļa, secības Nr.

3. rinda: produkta Nr. (X)

4. rinda: ražotājs

5. rinda: ražotāja adrese

6.–7. rinda: ja piemērojams, EK tipa apstiprinājums (X, Y): apstiprinājuma kods, apstiprinājuma posms

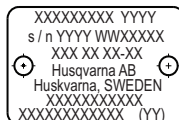

Trokšņu emisijas līmenis atbilstoši Eiropas Kopienas direktīvai. Mašīnas emisijas tiek norādītas daļā Tehniskie dati un uzlīmē.



Pārējie uz mašīnas norādītie simboli/norādes atbilst noteiktu valstu sertifikācijas prasībām.



BRĪDINĀJUMS! Motora atvēršana anulē šī ķēdes zāģa ES tipa apstiprinājumu.

SIMBOLU NOZĪME

Brīdinājuma līmeņu skaidrojums

Brīdinājumus iedala trijos līmeņos.

BRĪDINĀJUMS!



BRĪDINĀJUMS! Ar to tiek apzīmētas bīstamas situācijas, kuras var izraisīt nāvi vai nopietnas traumas, ja netiek ievērotas.

UZMANĪBU!



UZMANĪBU! Ar to tiek apzīmētas bīstamas situācijas, kuras var izraisīt nelielas vai vidējas traumas, ja netiek ievērotas.

IEVĒROT!

IEVĒROT! Ar to tiek apzīmētas darbības, kas nav saistītas ar traumām.

SATURS

Saturs

SIMBOLU NOZĪME

Rokasgrāmatas versija	70
Simboli uz mašīnas	70
Bridinājuma līmeņu skaidrojums	71

SATURS

Saturs	72
--------------	----

PREZENTĀCIJA

Godājamais klient!	73
Uzbūve un funkcijas	73

KAS IR KAS?

Kas ir kas betona griešanas mašīnai – K 1270?	74
---	----

KAS IR KAS?

Kas ir kas betona griešanas mašīnai – K 1270 Rail? ...	75
--	----

MEHĀNISMA DROŠĪBAS IEKĀRTAS

Vispārēji	76
-----------------	----

GRIEŠANAS ASMENĪ

Vispārēji	78
Abrazīvie diski	79
Dimanta asmeņi	79
Zobainie asmeņi	80
Transports un uzglabāšana	80

MONTĀŽA UN UZSTĀDĪŠANA

Vispārēji	81
Piedzīņas vārpstas un paplāksnes ar atloku pārbaude .	81
Ass bukšu pārbaude	81
Asmens griešanās virziena pārbaude	81
Griešanas diska montāža	81
Griešanas diska aizsargs	81
Reversīvā griezējgalviņa	82

DEGVIELAS LIETOŠANA

Vispārēji	83
Degviela	83
Degvielas uzpildīšana	84
Transports un uzglabāšana	84

IEDARBINĀŠANA

Aizsargapriekojums	85
Vispārējas drošības instrukcijas	85
Transports un uzglabāšana	91

IEDARBINĀŠANA UN APSTĀDINĀŠANA

Pirms iedarbināšanas	92
Iedarbināšana	92
Apstādināšana	93

APKOPE

Vispārēji	94
Apkopes grafiks	94
Tīrīšana	94
Funkcionālā pārbaude	95

KĻŪMJU MEKLĒŠANA

Kļūmju meklēšanas shēma	99
-------------------------------	----

TEHNISKIE DATI

Tehniskie dati	100
Ieteicamie abrazīvie un dimanta griešanas asmeņi, specifikācijas	101
Garantija par atbilstību EK standartiem	101

Godājamais klient!

Paldies, ka izvēlējāties firmas Husqvarna produktu!

Mēs ceram, ka Jūs būsiat apmierināts ar iegādāto mašīnu un tā Jums izcilī kalpos daudzus gadus. Jebkura mūsu izstrādājuma pirkums sniedz jums piekļuvi profesionālai palīdzībai remontdarbos un apkalpē. Ja mazumtirgotājs, no kā iegādājāties savu iekārtu, nav mūsu pilnvarotais tirdzniecības pārstāvis, vaicājiet viņam tuvākās apkopes darbnīcas adresi.

Šī lietošanas pamācība ir svarīgs dokuments. Raugiet, lai tā jums vienmēr būtu pa rokai jūsu darba vietā. Ievērojot tās saturu (lietošana, serviss, apkope utt.), Jūs būtiski pagarināsiet mašīnas mūžu un tās otrreizējo vērtību. Ja jūs pārdosiet to, nododiet lietošanas pamācību jaunajam īpašniekam.

Vairāk nekā 300 inovācijas gadu

Husqvarna AB ir Zviedrijas uzņēmums, kura pamatā ir tradīcijas, kas tika aizsāktas 1689.gadā, kad Zviedrijas karalis Kārlis XI lika uzbūvēt rūpnīcu muskešu ražošanai. Tajā laikā tika ielikti inženierprasmju pamati, kam sekoja pasaules vadošo produktu attīstīšana tādās jomās, kā medību ieroču, velosipēdu, motociklu, sadzīves tehnikas, šujmašīnu un āra apstākļiem paredzētu izstrādājumu ražošana.

Husqvarna ir pasaules līderis āra apstākļos paredzētiem jaudas ražojumiem, kas domāti mežsaimniecībai, parku uzturēšanai, zāliena un dārza kopšanai, kā arī griezējmašīnām un dimanta instrumentiem, ko izmanto būvniecības un akmens apstrādes nozarēs.

Īpašnieka atbildība

Īpašnieks/darba devējs uzņemas atbildību par to, lai operators būtu pietiekami zinošs par drošu mehānisma lietošanu. Vadītājiem un operatoriem ir pienākums izlasīt un izprast Operatora rokasgrāmatu. Tiem ir jābūt informētiem par:

- Mehānisma drošības instrukcijām.
- Mašīnas lietošanu un izmantošanas ierobežojumiem.
- Kā lietot un apkalpot mehānismu.

Valsts tiesību akti var regulēt šīs mašīnas lietošanu. Pirms sākat lietot mašīnu, noskaidrojiet, kādi tiesību akti tiek piemēroti tajā vietā, kur jūs strādājat.

Saskaņā ar vietējiem noteikumiem šīs mašīnas lietošana var būt ierobežota. Pirms mašīnas lietošanas noskaidrojiet, kādi noteikumi tiek piemēroti jūsu darba vietai.

Ražotāja nodrose

Pēc šīs rokasgrāmatas publicēšanas Husqvarna var izdot papildinformāciju par šīs mašīnas drošu lietošanu. Lietotāja pienākums ir ievērot visdrošākās lietošanas metodes.

Husqvarna AB pastāvīgi strādā, lai pilveidotu savus izstrādājumus un tāpēc saglabā tiesības izdarīt izmaiņas, piem., izstrādājumu formā un izskatā bez iepriekšēja paziņojuma.

Lai uzzinātu vairāk par lietošanu un saņemtu palīdzību, apmeklējiet mūsu vietni: www.husqvarna.com

Uzbūve un funkcijas

Šī ir rokas griezējmašīna, kas darbināma pie lieliem apgriezieniem un paredzēta cietu materiālu, piem., betona vai tērauda, griešanai, un to nedrīkst lietot šajā rokasgrāmatā neaprašītiem mērķiem. Lai šo mašīnu lietotu drošā veidā, lietotājam ir rūpīgi jāizlasa šī rokasgrāmatā. Lai uzzinātu vairāk, jautājiet izplatītājam vai Husqvarna darbiniekiem.

Nemāk ir aprakstītas dažas no jūsu produkta unikālajām īpašībām.

Active Air Filtration™

Centrbēdzes gaisa attīrīšana ilgākam kalpošanas laikam un ekspluatācijas intervāliem.

SmartCarb™

Iebūvētā automātiskā filtra kompensācija saglabā lieljaudu un samazina degvielas patēriņu.

X-Torq®

X-Torq® dzinējs nodrošina pieejamāku griezes momentu plašākam ātrumu diapazonam, kas maksimāli palielina griešanas jaudu. X-Torq® samazina degvielas patēriņu līdz 20% un izplūdi līdz pat 60%.

EasyStart

Motors un starteris ir paredzēti tam, lai nodrošinātu ātru un ērtu mehānisma iedarbināšanu. Samazina vilces pretestību startera auklai līdz pat 40%. (Iedarbināšanas laikā samazina kompresiju.)

Ūdens dzesēšana un putekļu novēršanas sistēma (K 1270)

Mazāk šļakatu, zems ūdens patēriņš.

Lieliska putekļu kontrole, izmantojot slapjās griešanas komplektu. Moderns ūdens vārsts precīzai ūdens apjoma regulēšanai, lai efektīvi saistītu putekļus un samazinātu šļakatas.

Efektīva vibrācijas slāpēšanas sistēma

Efektīvi vibrācijas slāpētāji aizsargā rokas un plaukstas.

Reversīvā griezējgalviņa (K 1270)

Mašīna ir aprīkota ar reversīvu griezējgalviņu, ar kuru ir iespējams griezt tuvu sienai vai zemes virsai, un ko ierobežo tikai akmens aizsarga biezsvars.

Slīdes armatūra - RA 10, RA 10 S (K 1270 Rail)

Ir pievienots slīdeis un griez perpendikulāri armatūrai, lai iegūtu taisnāku griezumumu.

KAS IR KAS?

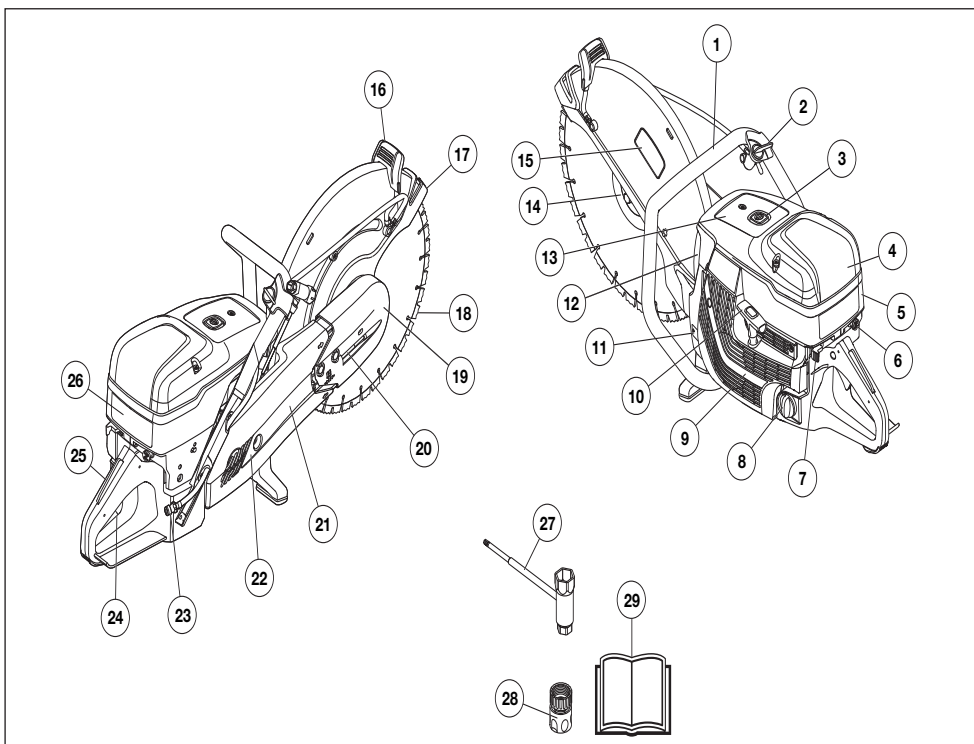

Kas ir kas betona griešanas mašīnai - K 1270?

- | | |
|---|---|
| 1 Priekšējais rokturis | 15 Griešanas piederumu uzlīme |
| 2 Ūdens krāns | 16 Pārbaudes rokturis aizsardzībai |
| 3 Dekompresora vārsts | 17 Griešanas diska aizsargs |
| 4 Gaisa filtra apvāks | 18 Griešanas diska (nav ietverts komplektācijā) |
| 5 Cilindra vāks | 19 Griešanas agregāts |
| 6 Gaisa vārsta vadība ar droseles bloķētāju | 20 Siksnas nostiepējs |
| 7 Stop slēdzis | 21 Rokturis |
| 8 Tvertnes vāks | 22 Siksnas aizsargs |
| 9 Starteris | 23 Ūdens pieslēgums ar filtru |
| 10 Startera rokturis | 24 Droseļvārsta regulators |
| 11 Tipa etiķete | 25 Droseles blokators |
| 12 Trokšņa slāpētājs | 26 Sākšanas norādījumu uzlīme |
| 13 Informācijas un brīdinājuma uzlīme | 27 Kombinētā atslēga |
| 14 Atloks, vārpsta, bukse (norādījumus skatiet sadaļā Regulējumu montāža) | 28 Ūdens šļūtene, GARDENA® |
| | 29 Lietošanas pamācība |

KAS IR KAS?

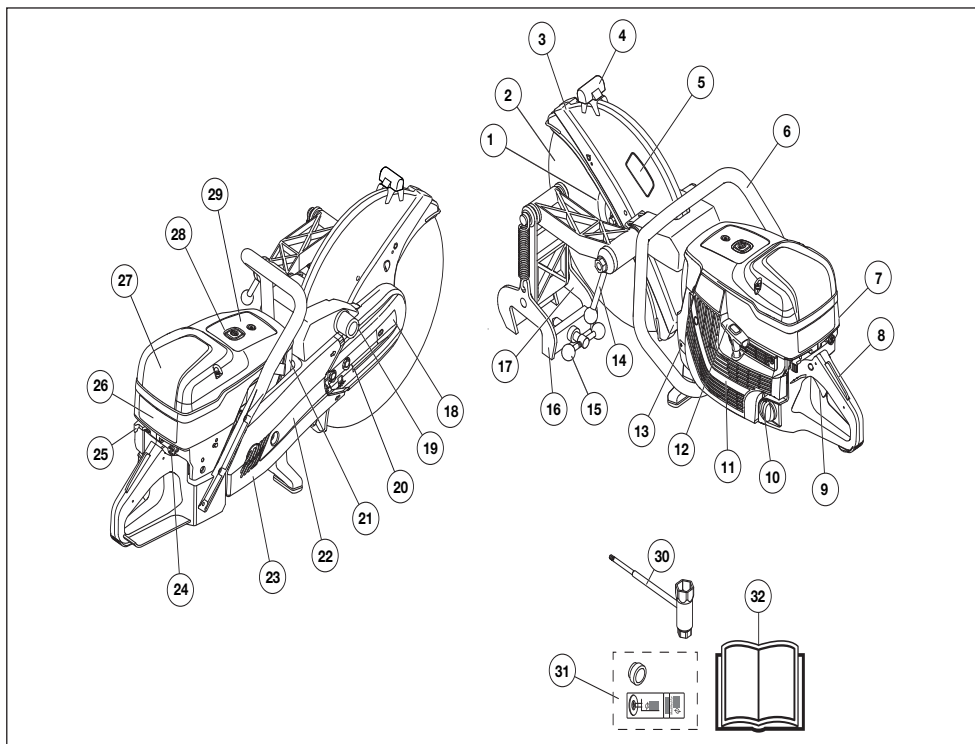

Kas ir kas betona griešanas mašīnai – K 1270 Rail?

- | | | | |
|----|--|----|---|
| 1 | Atloks, vārpsta, bukse (norādījumus skatiet sadaļā Regulējumu montāža) | 17 | Griešanas virzošā detaļa |
| 2 | Griešanas disks (nav ietverts komplektācijā) | 18 | Griešanas agregāts |
| 3 | Griešanas diska aizsargs | 19 | Sliedes armatūras montāža |
| 4 | Pārbaudes rokturis aizsardzībai | 20 | Siksnas nostiepējs |
| 5 | Griešanas piederumu uzlīme | 21 | Trokšņa slāpētājs |
| 6 | Priekšējais rokturis | 22 | Rokturis |
| 7 | Cilindra vāks | 23 | Siksnas aizsargs |
| 8 | Droseles blokators | 24 | Gaisa vārsta vadība ar droseles bloķētāju |
| 9 | Droseļvārsta regulators | 25 | Sākšanas norādījumu uzlīme |
| 10 | Tvertnes vāks | 26 | Stop slēdzis |
| 11 | Starteris | 27 | Gaisa filtra apvāks |
| 12 | Startera rokturis | 28 | Dekompresora vārsts |
| 13 | Tipa etiķete | 29 | Informācijas un brīdinājuma uzlīme |
| 14 | Elektriskās frēzes bloķēšanas rokturis | 30 | Kombinētā atslēga |
| 15 | Sliedes bloķēšanas rokturis | 31 | Bukse + uzlīme |
| 16 | Sliedes armatūra | 32 | Lietošanas pamācība |

MEHĀNISMA DROŠĪBAS IEKĀRTAS

Vispārēji



BRĪDINĀJUMS! Nekad nelietojiet mašīnu ar bojātām drošības detaļām. Ja jūsu mašīna neatbilst kontroles prasībām, nododiet to labošanai servisa darbnīcā.

Motors ir jāizslēdz, un apturēšanas slēdzim ir jābūt STOP pozīcijā.

Šajā nodaļā tiek paskaidrota mašīnas drošības detaļu nozīme, to funkcijas un kā tiek veikta to kontrole un apkope, lai garantētu drošības aprikojuma nevainojamu darbību.

Droseles blokators

Akseleratora regulatora drošinātājs ir konstruēts, lai novērstu nevēlamu akseleratora aktivizāciju. Kad drošinātājs (A) tiek nospiests, ieslēdzas akselerators (B).

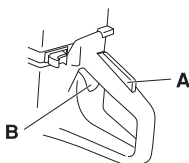

Drošinātājs paliek iespiests tik ilgi kamēr akselerators ir nospiests. Atlaižot rokturi, akselerators un akseleratora blokators atgriežas izejas pozīcijās. Tas notiek ar divu savstarpēji neatkarīgu atspere sistēmu palīdzību. Šis stāvoklis garantē, ka akseleratora regulators automātiski brīvgaitā ir noslēgts.

Droseles slēguma pārbaude

- Pārliedzināties, ka drosele ir nobloķēta tukšgaitā, kad droseles blokators ir savā izejas pozīcijā.

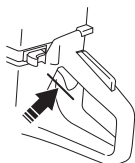

- Nospiediet droseles blokatoru un pārliedzināties, ka tas atgriežas sākotnējā pozīcijā, kad to atkal palaižat.

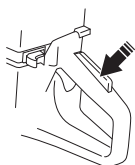

- Pārbaudiet, vai drosele un Droseles blokators kustās brīvi un, ka atspere darbojas pareizi.

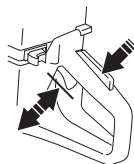

- Iedarbiniet betona griešanas mašīnu ar pilnu akcelēraciju. Atlaidiet akseleratoru un pārbaudiet vai griešanas disks pilnīgi apstājas. Ja griešanas disks rotē akseleratoram esot brīvgaitā, jāneregulē ir karburatora brīvgaitas apgriezīenu skaits. Skatīt instrukciju sadaļā "Apkope"

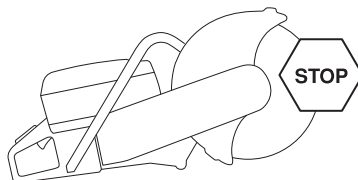

Stop slēdzis

Lietojiet stop slēdzi, lai izslēgtu motoru.

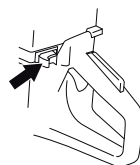

Apturēšanas slēdža pārbaude

- Iedarbiniet motoru un pārliedzināties, ka motors apstājas, kad stop slēdzi pārbīda uz stop pozīciju.

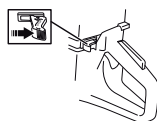

MEHĀNISMA DROŠĪBAS IEKĀRTAS

Griešanas diska aizsargs



BRĪDINĀJUMS! Vienmēr pirms mašīnas iedarbināšanas pārbaudiet, ka aizsargs ir pareizi piemontēts.

Šis aizsargs atrodas virs griešanas diska un tas ir konstruēts, lai novērstu, ka sīkdaļas no diska vai griežamā materiāla, trāpītu lietotājam.

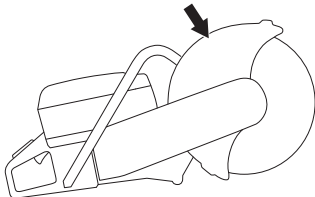

Asmens un asmens aizsarga pārbaude

- Pārbaudiet asmens aizsargu, lai tam nav iekļūstumu vai citu bojājumu. Nomainiet to, ja tas ir bojāts.
- Pārbaudiet, vai griešanas diska ir pareizi piemontēts un tam nav bojājumu. Bojāts griešanas diska var izraisīt personas traumas.

Vibrāciju samazināšanas sistēma



BRĪDINĀJUMS! Pārāk ilga vibrācijas iedarbība personām ar asinsrites traucējumiem var izraisīt asinsvadu vai nervu slimības. Ja jūs manāt simptomus, kas būtu radušies no vibrācijas ietekmes, griezieties pie ārsta. Šādu simptomu piemēri ir tirpšana, nejutīgums, kutēšana, dūrieni, sāpes, nespēks, ādas krāsas un virsmas maiņa. Šie simptomi parasti parādās pirkstos, rokās vai locītavās. Aukstos laika apstākļos šie simptomi var progresēt.

- Jūsu mašīna ir aprīkota ar vibrācijas slāpēšanas sistēmu, kas ir konstruēta, lai mazinātu vibrācijas un padarītu darbu maksimāli vieglāku.
- Vibrācijas slāpēšanas sistēma samazina vibrāciju pārvadīšanu starp motora bloku/griešanas aprīkojumu un mašīnas rokturiem. Motora korpuss, ieskaitot griešanas aprīkojumu, ir iekārtas rokturu blokā ar tā saucamā vibrācijas slāpēšanas elementa palīdzību.

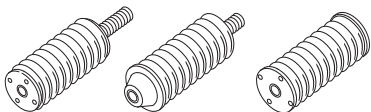

Vibrācijas slāpēšanas sistēmas pārbaude



BRĪDINĀJUMS! Motors ir jāizslēdz, un apturēšanas slēdzim ir jābūt STOP pozīcijā.

- Regulāri pārbaudiet, vai vibrācijas slāpēšanas ierīcēs nav radušās plaisas vai izveidojusies deformācija. Ja tās ir bojātas, nomainiet.
- Pārliedziniet, vai vibrācijas slāpēšanas elements ir stingri piestiprināts starp motoru un rokturu bloku.

Trokšņa slāpētājs



BRĪDINĀJUMS! Nekad nelietojiet mehānismu bez trokšņa slāpētāja vai ar bojātu trokšņa slāpētāju. Bojāts slāpētājs var būtiski paaugstināt trokšņa līmeni un izraisīt ugunsgrēku. Ugunsdzēsības iekārtas turēt pieejamā vietā.

Trokšņu slāpētājs ir ļoti karsts lietošanas laikā, pēc lietošanas un tukšgaitā. Esiet uzmanīgs no ugunsgrēka briesmām, it īpaši, strādājot tuvu ugunsnedrošām vielām un/vai gāzēm.

Nodrošiniet, lai būtu pieejami ugunsdzēsības līdzekļi.

Trokšņu slāpētājs ir konstruēts, lai iespējami maksimāli mazinātu trokšni un, lai novirzītu motora izplūdes gāzes prom no lietotāja.

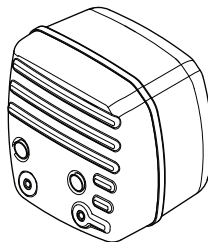

Trokšņa slāpētāja pārbaude

Regulāri pārbaudiet vai trokšņu slāpētājs nav bojāts un vai tas ir nostiprināts.

GRIEŠANAS ASMENĪ

Vispārēji



BRĪDINĀJUMS! Griešanas disks var saplīst un radīt nopietnas traumas zāģa lietotājam.

Griezējasmens ražotājs izsniedz brīdinājumus un ieteikumus par asmens lietošanu un pareizu kopšanu. Šie brīdinājumi tiek piegādāti kopā ar griezējasmēni. Izlasiet un ievērojiet visus griezējasmēni ražotāja norādījumus.

Griezējasmens jāpārbauda pirms tā uzstādīšanas uz zāģa un laiku pa laikam lietošanas laikā. Pārbaudiet, vai nav radušās plaisas, noplīsusi kāda daļa (dimanta asmeņiem) vai nolauzta kāda detaļa. Neizmantojiet bojātus griezējasmēņus.

Pārbaudiet katru jauna griezējasmēni atbilstību, darbinot to ar pilniem apgriezieniem aptuveni 1 minūti.

- Griešanas diski ir divu veidu: abrazīvie diski un dimanta diski.

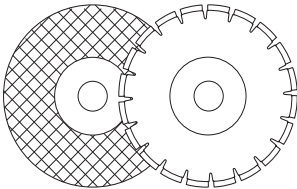

- Augstas kvalitātes griešanas diski visbiežāk ir visekonomiskākie. Zemākas kvalitātes griešanas diskiem bieži ir zemāka griešanas spēja un īsāks darba mūžs, kas rada lielākas izmaksas attiecībā pret griezamā materiāla daudzumu.
- Ievērojiet, lai attiecīgajam griešanas diskam tik izmantota pareiza bukse. Skatiet norādījumus sadaļā Griezējasmēni uzstādīšana.

Piemēroti zāģēšanas asmeņi

Griešanas diski	K 1270	K 1270 Rail
Abrazīvie diski	Jā*	Jā*
Abrazīvie diski griešanai ar sliedi	Nē	Jā*
Dimanta asmeņi	Jā	Jā**
Zobainie asmeņi	Nē	Nē

Sīkākai informācijai skatiet sadaļu "Tehniskie dati".

*Bez ūdens

**Tikai sausajai griešanai paredzēti dimanta asmeņi

Zāģēšanas asmeņi dažādiem materiāliem



BRĪDINĀJUMS! Nekad nelietojiet griešanas disku citiem mērķiem kā tikai tiem, kam tas paredzēts.

Nekad nelietojiet dimanta asmeņi plastikāta materiālu griešanai. Griešanas laikā radītais karstums var kausēt plastikātu, un tas var pielipt griezējasmēnim un radīt atsitieni.

Griežot metālu, var rasties dzirksteles, kas var izraisīt materiāla aizdegšanos. Nelietojiet mašīnu uzliesmojošu vielu vai gāzu tuvumā.

Sekojiet griešanas asmens instrukcijām par asmens atbilstību dažādiem lietošanas veidiem vai arī konsultējieties ar savu dīleri, ja rodas šaubas.

	Betons	Metāls	Sliede	Plastmasa	Čuguns
Abrazīvie diski	X	X		X	X
Abrazīvie diski griešanai ar sliedi			X		
Dimanta asmeņi	X	X*			X*

* Tikai speciālie asmeņi.

Rokās turamās mašīnas ar lielu darba ātrumu



BRĪDINĀJUMS! Nekad nelietojiet griešanas disku ar lēnāku griešanās ātruma marķējumu nekā betona griešanas mašīnas darba ātrums. Izmantojiet tikai tos griešanas asmeņus, kas paredzēti ātrgaitas jaudas rokās griežņiem.

- Daudzi griezējasmēni, kas, iespējams, ir uzstādāmi uz šīs griezējmašīnas, ir paredzēti stacionāriem zāģiem un tiem ir mazāki apgriezieni, nekā nepieciešams šim rokās zāģim. Griezējasmēņus ar mazākiem apgriezieniem nedrīkst izmantot uz šī zāģa.
- Husqvarna griezējasmēni ir paredzēti izmantošanai ar pārnēsājamām griezējmašīnām, kuras darbināmas pie lieliem apgriezieniem.
- Griešanas diskam ir jābūt marķētam ar to pašu vai augstāku apgriezienu skaitu, kas norādīts uz mašīnas etiķetes. Nekad nelietojiet griešanas disku ar zemāku

GRIEŠANAS ASMENĪ

apgrieziet disku nekā norādīts uz mašīnas markas etiķetes.

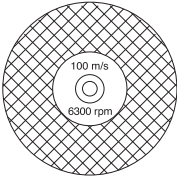

Vibrācijas diskos

- Diskus var mainīt formu un sākt vibrēt, ja tiek lietots pārāk liels spēks.
- Mazāks spēks var novērst vibrāciju. Citos gadījumos nomainiet disku.

Abrazīvie diski



BRĪDINĀJUMS! Nelietojiet abrazīvus diskus ar ūdeni. Abrazīvo disku izturība samazināsies, ja tie tiks pakļauti ūdenim vai mitrumam, kas palielina diska salūšanas risku.

- Abrazīvo disku darba virsma sastāv no abrazīviem smalkiem graudiņiem, kas ir kopā saistīti ar organisku saistvielu. „Pastiprinātie diski” ir izveidoti uz tekstila vai šķiedru pamata, kas neļauj tiem pilnīgi sairt pie maksimālā darba ātruma, ja disks iepilstu vai sabojātos.
- Griešanas diska darbaspējas nosaka slipēšanas daļiņu tips un izmēri, kā arī saistvielas tips un cietības pakāpe.
- Pārbaudiet, vai griezējasmens nav iepilnis vai bojāts.

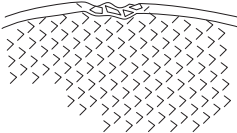

- Izmēģiniet abrazīvo disku, uzkarot to pirkstā un viegli piesitot tam ar skrūvgrieža rokturi vai līdzīgu priekšmetu. Ja disks neizdala pilna toņa zvanošu skaņu, tas ir bojāts.

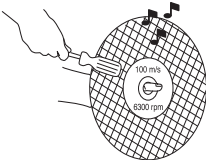

Abrazīvi diski dažādiem materiāliem

Diska tips	Materiāls
Disks betonam	Betons, asfalts, akmens mūris, liets tērauds, alumīnijs, kapars, misiņš, kabēli, gumija, plastmasa u.c.
Disks metālam	Tērauds, tērauda sakausējumi un citi cieti metāli.
Disks griešanai ar sliedi	Sliede

Griešana ar sliedi

Izmantojiet tikai griešanai ar sliedi īpaši izstrādātos griešanas asmeņus.

Dimanta asmeņi

Vispārēji



BRĪDINĀJUMS! Nekad nelietojiet dimanta asmeni plastikāta materiālu griešanai. Griešanas laikā radītais karstums var kausēt plastikātu, un tas var pielipt griezējasmenim un radīt atsitienu.

Dimanta asmeņi lietošanas laikā spēcīgi sakarst. Pārkarsēts asmens ir nepareizas lietošanas rezultāts, un tas var izraisīt diska deformāciju, kas savukārt var radīt bojājumus un traumas.

Griežot metālu, var rasties dzirksteles, kas var izraisīt materiāla aizdegšanos. Nelietojiet mašīnu uzliesmojošu vielu vai gāzu tuvumā.

- Dimanta asmeņi sastāv no tērauda pamatnes ar segmentu, kas satur rūpnieciskos dimantus.
- Dimanta asmeņi nodrošina mazākas izmaksas uz vienu griešanas operāciju, retāk ir jāmaina asmens, stabils griezuma dziļums.
- Izmantojot dimanta asmeni, uzmaniet, lai tas rotē bultas norādītā virzienā.

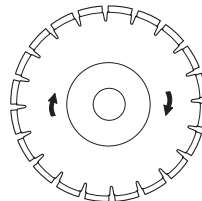

GRIEŠANAS ASMENĪ

Dimanta asmeņi dažādiem materiāliem

- Dimanta asmeņu priekšrocības izmanto mūra, armatūras betona un citu kombinētu materiālu griešanā.
- Dimanta asmeņi ir pieejami vairākos cietības līmeņos.
- Griežot metālu, izmantojiet tam speciāli paredzētus asmeņus. Izvēloties atbilstošu produktu, jautājiet pēc palīdzības savam tirgotājam.

Dimanta disku asināšana

- Lietojiet tikai asus dimanta asmeņus.
- Pielietojot nepareizu padeves spiedienu vai griežot dažus materiālus tādus kā betons ar armatūru, dimanta diski var kļūt neasi. Darbs ar neasu dimanta asmeni rada pārkaršanu, kas var novest pie tā, ka nokrīt dimanta segments.
- Asmeni asiniet, griežot mikstā materiālā, tādā kā smilšakmens vai ķieģelis.

Dimanta asmens un dzesēšana

- Griešanas laikā berze griezuma vietā izraisa dimanta asmens uzkaršanu. Asmenim pārkarstot, zūd asmens spriegojums vai rodas centra daļas plīsumi.

Dimanta asmeņi sausai griešanai

- Lai arī dzesēšanai nav nepieciešams ūdens, sausās griešanas asmeņi jādzesē ar gaisa plūsmu ap asmeņiem. Tādēļ sausās griešanas asmeņi ieteicami tikai griešanai ar pārtraukumiem. Ik pēc neilga griešanas brīža asmenim jāļauj darboties "brīvi" bez slodzes, lai nodrošinātu gaisa plūsmu ap asmeni un novērstu uzkaršanu.

Dimanta asmeņi mitrai griešanai

- Mitrās griešanas dimanta asmeņi jālieto ar ūdeni, lai griešanas laikā nodrošinātu asmens centrālās daļas un segmentu dzesēšanu.
- Mitrās griešanas asmeņus NEDRĪKST griezt sausus.
- Mitrās griešanas asmeņu izmantošana bez ūdens var radīt pārmērīgu uzkaršanu, kas var izraisīt veiktspējas pasliktināšanos, dažādus asmens bojājumus, un šāda rīcība apdraud drošību.
- Ūdens atdzesē asmeni un pagarina tā kalpošanas laiku, vienlaikus mazinot arī putekļu uzkrāšanos.

Zobainie asmeņi (Rescue)



BRĪDINĀJUMS! Nekad nelietojiet tādus zobainos asmeņus kā koksnes griešanas asmeņus, apaļos zobainos asmeņus, karbīda cietkausējuma asmeņus u. t. t. Ievērojami palielinās atsitiena risks, un pie liela ātruma uzgalis var tikt norauts un aizsviests. Neuzmanība var izraisīt nopietnas traumas vai par nāvi.

Valdības Noteikumi paredz cita veida aizsardzību asmeņiem ar karbīda uzgali, kas nav pieejami griezējmašīnām – tā saucamā 360 grādu aizsardzība. Griezējmašīnām (šim zāģim) lieto Abrazīvos vai Dimanta asmeņus un tiem ir cita aizsardzības sistēma, kas nepasargā no briesmām, ko rada asmeņi koksnes griešanai.

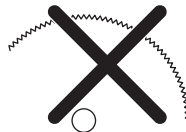

Lietojot šo griezējmašīnu ar asmeni ar karbīda galu, tiek pārņemti darba drošības noteikumi.

Sakarā ar bīstamību un neatliekamiem apstākļiem, kas saistīti ar ugunsdzēsības un glābšanas operācijām, ko veic dažādi augsti kvalificēti valsts drošības spēki, drošības speciālisti (ugunsdzēsības dienests), Husqvarna apzinās, ka noteiktās ārkārtas situācijās viņi var izmantot griezējmašīnu ar asmeņiem, kam ir karbīda uzgalis, tā kā šādiem asmeņiem piemīt spēja sagriezt daudz dažāda veida šķēršļus un materiālus, kas neprasa laiku asmeņu vai mehānisma ielēgšanai. Izmantojot šo griezējmašīnu, vienmēr apzinieties, ka asmeņiem ar karbīda uzgali, ja tos neizmanto pareizi, pastāv lielāka iespējamība izraisīt atsitieni nekā abrazīvajiem vai dimanta asmeņiem. Asmeņi ar karbīda uzgali var izsviest materiāla gabalus.

Šo iemeslu dēļ griezējmašīnu, kas aprīkota ar karbīda uzgala asmeni, drīkst izmantot vienīgi augsti kvalificēti sabiedriskās drošības speciālisti, kuri apzinās riskus, kas saistīti ar tā lietošanu un izmanto to tikai neatliekamajos apstākļos, kad ugunsdzēsības un glābšanas operācijām citi līdzekļi nav efektīvi vai ir neiedarbīgi. Griezējmašīnu, kas ir aprīkota ar karbīda uzgala asmeni, nekad nedrīkst izmantot, lai zāģētu koksni, kas nav glābšanas operācija. Lietošanai šādos apstākļos ir paredzēts ķēdes zāģis vai rīpzāģis.

Transports un uzglabāšana

- Neuzglabājiet un nepārvadājiet betona griešanas mašīnu ar piemontētu griešanas disku. Pēc lietošanas visi diski ir jānomontē no zāģa un labi jāuzglabā.
- Diski jāuzglabā sausā un nesasalstošā vietā. Īpaša uzmanība ir jāievēro ar abrazīvajiem diskkiem. Abrazīvie diski ir jāuzglabā līdzenā, taisnā vietā. Ja abrazīvais disks tiek uzglabāts mitrā vietā, tas var izsaukt līdzsvara pazūšanu kā rezultātā var notikt traumas.
- Jaunus diskus apskatiet, vai nav transporta un uzglabāšanas defekti.

MONTĀŽA UN UZSTĀDĪŠANA

Vispārēji



BRĪDINĀJUMS! Motors ir jāizslēdz, un apturēšanas slēdzim ir jābūt STOP pozīcijā.

Husqvarna asmeņi ir lietojami pie lieliem apgrīzieniem un apstiprināti lietošanai ar rokas griezējmašīnām.

Piedziņas vārpstas un paplāksnes ar atloku pārbaude

Kad asmens tiek nomainīts ar jaunu, pārbaudiet paplāksnes ar atloku un piedziņas vārpstu.

- Pārbaudiet, vai piedziņas vārpstas vitnes nav bojātas.
- Pārbaudiet, vai asmeņu un paplākšņu ar atloku saskares virsmām nav bojājumu, ir pareizi izmēri, tās ir tīras un tie darbojas pareizi uz piedziņas vārpstas.

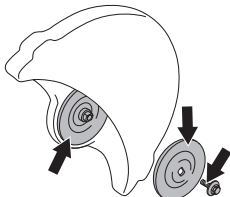

Lietojiet tikai Husqvarna piegādātās paplāksnes ar atlokiem, min. diametrs 105 mm/4,1".

Nelietojiet deformētus, bojātus vai netīrus atlokus. Nelietojiet dažādu izmēru atlokus.

Ass buksu pārbaude

Ass bukses tiek lietotas, lai iekārtu ievietotu griezējasmens vidējā atverē.

Iekārta tiek apgādāta ar buksēm, kuras var apgriezt, lai pielāgotu asmeņiem ar 20 mm vai 1" (25,4 mm) vidējo atveri vai ar fiksētu buksi. Uzlīme uz asmens aizsarga norāda, kāda buksē ir uzstādīta rūpnīcā kopā ar atbilstošās specifikācijas asmeni.

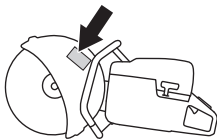

- Pārbaudiet, vai mašīnas vārpstas buksē sakrīt ar griezējasmens vidējo atveri. Griešanas diski ir marķēti ar centrāla cauruma diametru.

Izmantojiet tikai Husqvarna piegādātās bukses. Šīs bukses konstruētas šai griezējmašīnai.

Asmens griešanās virziena pārbaude

- Izmantojot dimanta asmeni, uzmaniet, lai tas rotē bultas norādītā virzienā. Mašīnas griešanās virziens ir norādīts ar bultiņām uz griešanas sviras.

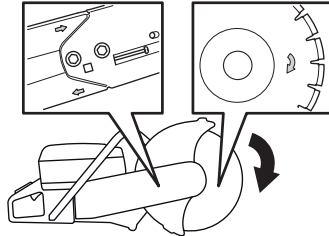

Griešanas diska montāža

- Disks ir jānovieto uz bukses (A) starp iekšējo paplākšni (B) un paplākšni (C). Paplākšne jāgriež tā, lai tā der asij.

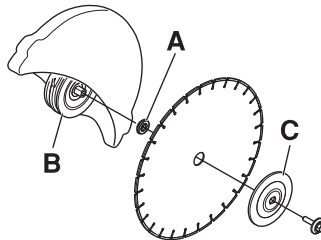

- Bloķēt vārpstu. Griezējgalviņas atverē ievietojiet instrumentu un pagrieziet asmeni, līdz tas nobloķējas.

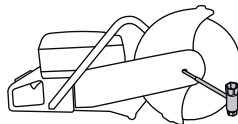

- Skrūves, kas tur disku ir jāpievelk ar 25 Nm.

Griešanas diska aizsargs

Aizsargs ir jānoregulē tā, lai tā aizmugures daļa atspiežas pret darba virsmu. Tādā veidā tiek savāktas un novadītas prom no lietotāja griešanas procesā radušās sīkdalas.

Asmens aizsargs tiek nobloķēts ar berzi.

- Piespiediet aizsarga galus pret apstrādājamo detaļu vai priekšmetu, vai pielāgojiet aizsargu ar regulēšanas roktura palīdzību. Aizsargam vienmēr ir jābūt piemontētam pie mašīnas.

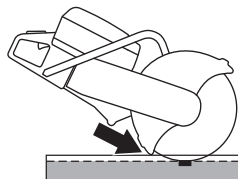

MONTĀŽA UN UZSTĀDĪŠANA

Reversivā griezējgalviņa (K 1270)

Mašīna ir aprīkota ar reversīvu griezējgalviņu, ar kuru ir iespējams griezt tuvu sienai vai zemes virsai, un ko ierobežo tikai asmens aizsarga biezums.

Ja griešana notiek ar apgrieztu griezējgalviņu, atsitiena gadījumā mašīnu ir grūtāk novaldīt. Ja griezējasmens atrodas tālāk no centrālās daļas, nekā ierasts, tas nozīmē, ka rokturis un griezējasmenis vairs nav savietoti. Ja asmens ir iestrēdzis vai iesprūdis atsitiena bīstamajā zonā, mašīnu ir daudz grūtāk apvaldīt. Izlasiet papildus informāciju nodaļā "Darbības" zem virsraksta "Atsitieni".

Dažas no mašīnas labajām ergonomiskajām īpašībām var tikt apdraudētas, piemēram, balanss. Griežot ar apgrieztu griezējgalviņu, virzienu var izmainīt tikai ar griešanu, kas nav iespējama, griežot parastajā veidā.

- Vispirms atgrieziet abus uzgriežņus un pēc tam regulēšanas skrūvi, tā, lai siksnas nospiegējums samazinās.

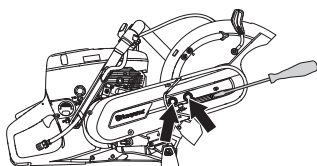

- Pēc tam noskrūvējiet uzgriežņus un demontējiet siksnas aizsargu.

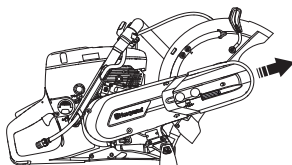

- Noņemiet siksnu no siksnas skrīemēļa.

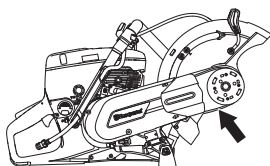

- Skaldņa agregāts tagad ir vajējs un to var noņemt no motora.
- Noņemiet griezējgalviņu un pievienojiet to griešanas svirai otrajā pusē.

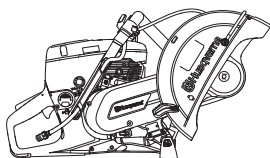

- Uzstādiet siksnas aizsargu reversīvajai griezējgalviņai.

- Pievelciet piedziņas siksnu. Skatīt instrukciju sadaļā "Apkope".
- Asmens aizsarga pretējā augšējā pusē uzstādiet ūdens šļūtenes nipelī un šļūteni.

DEGVIELAS LIETOŠANA

Vispārēji



BRĪDINĀJUMS! Darbinot motoru slēgtā vai slīkti ventilētā telpā, var iestāties nāve nosmokot vai saindējoties ar oglekļa monoksīdu. Strādājot tranšējās vai grāvjos, kas dziļāki par vienu metru, izmantojiet ventilatorus, lai nodrošinātu atbilstošu gaisa cirkulāciju.

Degviela un degvielas tvaiki ir uzliesmojoši un var izraisīt nopietnas traumas, gan tos ieelpojot, gan tiem nokļūstot uz ādas. Tāpēc ar degvielu rīkojieties ļoti uzmanīgi un nodrošiniet pietiekamu ventilāciju.

Motora izplūdes gāzes ir karstas un var saturēt dzirksteles, kas var izraisīt ugunsgrēku. Nekad nedarbiniet mašīnu telpās vai viegli uzliesmojošu materiālu tuvumā.

Degvielas tuvumā nesmēķējiet un novietojiet nekādus karstu priekšmetus.

Degviela

IEVĒROT! Iekārta ir aprīkota ar divtaktu dzinēju un tā ir jādarbina ar benzīna un divtaktu dzinējiem piemērotas eļļas maisījumu. Ļoti svarīgi ir noteikt precīzu eļļas daudzumu, lai iegūtu pareizu maisījumu. Maisot nelielu degvielas daudzumu, pat nelielas neprecizitātes var būtiski ietekmēt maisījuma sastāvdaļu attiecības.

Benzīns

- Lietojiet labas kvalitātes benzīnu ar vai bez svina piemaisījumiem.
- Ieteicamais zemākais oktāna skaitlis ir 90 (RON). Ja izmantojat benzīnu ar zemāku oktāna skaitli par 90, motors var sākt detonēt. Tas palielina motora temperatūru, kas, savukārt, var izraisīt smagas motora avārijas.
- Ja jūs nepārtraukti strādājat ar augstiem apgriezieniem, ir ieteicams lietot degvielu ar augstāku oktānskaitli.

Vides degviela

HUSQVARNA iesaka lietot videi draudzīgu degvielu (tā saucamo alkilāta degvielu), vai nu Aspen, kas ir jau sajaukts ar divtaktu benzīnu, vai vides benzīnu četraktu motoriem ar divtaktu motoreļļu atbilstoši tālāk aprakstītajam. Ņemiet vērā, ka, mainot degvielas tipu, ir jāregulē karburators (skatīt norādījumus rubrikā "Karburators").

Degviela ar etanola maisījumu, E10 var izmantot (maks. 10% etanola maisījuma). Izmantojot maisījumus ar augstāku etanola koncentrāciju nekā tas ir E10, rodas pārmērīgi liess degmaisījums, kas var izraisīt bojājumus dzinējā.

Divtaktu eļļa

- Lai iegūtu vislabāko rezultātu un spējas, izmantojiet HUSQVARNA divtaktu motoreļļu, kas ir speciāli radīta mūsu divtaktu motoriem ar gaisa dzesēšanas sistēmas.
- Nekad neizmantojiet divtaktu eļļu, kas paredzēta ūdens dzesēšanas sistēmas motoriem, tā saucamo outboardoil (sauc par TCW).
- Nelietojiet eļļu, kas paredzēta četraktu motoriem.

Degvielas sajaukšana

- Maisiet benzīnu un eļļu tīrā traukā, kas ir paredzēts degvielām.
- Ielejiet pusi vajadzīgā benzīna daudzuma. Tad pielejiet visu daudzumu eļļas. Samaisiet (sakratiet) degvielas maisījumu. Tad pielejiet atlikušo benzīnu.
- Pirms iepildīšanas mašīnas tvērtņē pamatīgi samaisiet (sakratiet) degvielas maisījumu.
- Degvielas daudzumu sagatavojiet ne vairāk kā viena mēneša lietošanai.

Maisījuma proporcijas

- 1:50 (2%) ar HUSQVARNA divtaktu eļļu vai citu atbilstošu.

Benzīns, litros	Divtaktu eļļa, litros
	2% (1:50)
5	0,10
10	0,20
15	0,30
20	0,40

- 1:33 (3%) ar eļļas klasi JASO FB vai ISO EGB, kas izgatavota ar gaisu dzesētiem, divtaktu motoriem, vai maisījums saskaņā ar eļļas ražotāja ieteikumiem.

DEGVIELAS LIETOŠANA

Degvielas uzpildīšana



BRĪDINĀJUMS! Sekojošie uzmanības pasākumi mazinās aizdegšanās risku:

Degvielas tuvumā nesmēķējiet un nenovietojiet nekādus karstu priekšmetus.

Pirms degvielas uzpildīšanas izslēdziet motoru un ļaujiet tam dažas minūtes atdzist. Motors ir jāizslēdz, un apturēšanas slēdzim ir jābūt STOP pozīcijā.

Atveriet degvielas tvertnes vāku lēnam, lai iespējamais spiediens tiek samazināts lēnām.

Notīriet vietu ap degvielas tvertnes vāciņu.

Pēc degvielas uzpildīšanas rūpīgi noslēdziet degvielas tvertnes vāku.

Ja vāciņš nav pareizi pievilks, vāciņš var vibrējot nokrist un degviela var izklūst no degvielas tvertnes, radot ugunsgrēka briesmas.

Pirms motora iedarbināšanas pārvietojiet mašīnu vismaz 3 m no degvielas uzpildīšanas vietas.



Nekad nedarbiniet mašīnu:

- Ja esat uzlējis degvielu vai motoreļļu uz ierīces: Nosusiniet visas šakatas un ļaujiet degvielas atliekām iztvaikot.
- Ja jūs esat aplējuši sevi vai savas drēbes ar degvielu, pārģērbieties. Nomazgājiet tās ķermeņa daļas, kas bija kontaktā ar degvielu. Izmantojiet ziepes un ūdeni.
- Ja mašīnai pamanat degvielas sūci. Regulāri pārbaudiet, vai degvielas tvertnes vākā un degvielas vados nav sūces.
- Ja pēc uzpildes degvielas vāciņš nav droši piegriezts.

Transports un uzglabāšana

- Uzglabājiet un pārvadājiet mašīnu un degvielu tā, ka nekāda noplūde vai garaiņi nevar nonākt kontaktā ar dzirkstelēm vai atklātu liesmu, piemēram, no elektriskām mašīnām, elektriskiem motoriem, elektrokontaktiem/strāvas slēdžiem vai apkures katliem.
- Vienmēr glabājiet un pārvadājiet degvielu tikai speciāli šiem nolūkiem atzītās tvertnēs.

Izlgstoša uzglabāšana.

- Pirms noliekat mašīnu glabāties uz ilgāku laiku, iztecīniet visu degvielu. Noskaidrojiet tuvākajā DUS, kur ir atļautas vietas pārpalikušas degvielas izgāšanai.

Aizsargaprikojums

Vispārēji

- Nekad nelietojiet mašīnu, ja nav iespējams pasaukt palīdzību nelaimes gadījumā.

Individuālais drošības aprikojums

Jebkuros mašīnas lietošanas gadījumos ir jālieto valsts iestāžu atzīts individuālais aizsargaprikojums. Individuālais aizsargaprikojums nesamazina traumu risku, bet tikai samazina ievainojuma bīstamības pakāpi nelaimes gadījumā. Lūdziet pārdevēja palīdzību, izvēloties nepieciešamo aprikojumu.



BRĪDINĀJUMS! Tādu izstrādājumu, kas apstrādā vai piešķir materiālam formu - piemēram, griezēju, slīpripu, urbju - lietošana var radīt putekļus un tvaikus, kuros var būt bīstamas ķīmikālijas. Pārbaudiet materiālu, ko plānojat apstrādāt, un lietojiet atbilstošu elpošanas aizsargmasku.

Ilgstoša uzturēšanās troksnī var radīt nopietnas dzirdes problēmas. Vienmēr lietojiet apstiprinātus dzirdes aizsarglīdzekļus. Valkājot dzirdes aizsarglīdzekļus, īpaši klausieties, lai sadzirdētu brīdinājuma signālus vai saucienus. Līdzko motors apstājas, vienmēr noņemiet dzirdes aizsarglīdzekļus.

Vienmēr lietojiet:

- Atzītu aizsargķiveri
- Aizsargaustiņas
- Apstiprinātu acu aizsargaprikojumu. Atzītas aizsargbrilles jālieto arī tad, ja tiek izmantots vizieris. Atzītas aizsargbrilles ir tādas, kas atbilst ASV standarta ANSI Z87.1 vai ES valstu standarta EN 166 prasībām. Vizierim ir jāatbilst standarta EN 1731 prasībām.
- Elpošanas aizsargmaska
- Izturīgi cimdi.
- Piegulošs un ērts apģērbs, kas nodrošina pilnīgu kustību brīvību. Griešana rada dzirksteles, kas var aizdedzināt apģērbu. Husqvarna iesaka valkāt ugunsdrošas vilnas vai ļoti rupjas kokvilnas apģērbu. Nevelciet apģērbu, kas izgatavots no neilona, poliestera vai mākslīgā zīda. Šie materiāli aizdegoties kūst un pielīp ādai. Nevalkājiet šortus.
- Zābaki ar tērauda purngalu un neslīdošu zoli.

Vēl viens aizsargaprikojums



UZMANĪBU! Kad strādājat ar mehānismu, var parādīties dzirksteles, kas var izraisīt ugunsgrēku. Vienmēr glabājiet ugunsdzēsšanas aprikojumu viegli pieejamā vietā.

- Ugunsdzēsamais aparāts
- Pirmās medicīniskās palīdzības aptieciņai ir vienmēr jābūt pa rokai.

Vispārējās drošības instrukcijas

Šajā nodaļā ir aprakstīti pamata drošības norādījumi ierīces izmantošanai. Šī informācija nekad neaizstāj profesionālas iemaņas un pieredzi.

- Lūzdu izlasiet šo lietošanas pamācību uzmanīgi un pārliecinaties, ka pirms mašīnas lietošanas esat visu sapratis. Ieteicams operatoram pirms pirmās lietošanas reizes izlasīt arī praktiskos ieteikumus.
- Atcerieties, ka jūs, operators iesat tie, kas atbild par cilvēku vai viņu īpašuma pakļaušanu nelaimes gadījumiem vai bīstamībai.
- Mehānismam ir jābūt tīram. Markām un uzlīmēm ir jābūt pilnībā salasāmām.

Rīkojieties saprātīgi

Nav iespējams aptvert visas situācijas, kādās varat nonākt. Vienmēr ievērojiet piesardzību un izmantojiet savu veselību saprātu. Ja nokļūstat situācijā, kur jūtaties apdraudēts, apstādiniet ierīces darbību un meklējiet ekspertu konsultāciju. Sazinieties ar tirdzniecības aģentu, tehniskās apkopes speciālistu vai pieredzējušu mehāniskās frēzes lietotāju. Nemēģiniet veikt nevienu darbību, par kuru nejutaties drošs!



BRĪDINĀJUMS! Nepareizi vai pavirši lietota mašīna var būt bīstams darbarīks, kas var lietotājam vai citiem izraisīt nopietnas traumas vai nāves gadījumus.

Nekad neatļaujiet bērniem rīkoties ar šo mašīnu, arī personām, kuras nav iepazīstinātas ar tās darbības un apkopes principiem.

Nekad neļaujiet citiem izmantot mašīnu, ja neesat pilnīgi pārliecināts, vai viņi sapratuši lietošanas pamācību.

Nekad neizmantojiet mašīnu, ja esat noguris, ja esat lietojis alkoholu vai noteiktus medicīnas preparātus, kas var ietekmēt redzi, novērtēšanas spēju un koordināciju.

IEDARBINĀŠANA



BRĪDINĀJUMS! Neatļautas izmaiņas un/ vai neatļauti piederumi var izraisīt nopietnas traumas vai pat vadītāja un citu personu nāvi. Nekādos apstākļos nedrīkst bez ražotāja atļaujas izmainīt šīs mašīnas sākuma konstrukciju.

Nekad nepārveidojiet šo mašīnu, ka tā vairs neatbilst oriģinālam un nelietojiet to, ja to ir pārveidojuši citi.

Nekad nelietojiet bojātu mašīnu. Ievērojiet šajā rokasgrāmatā aprakstītās drošības pārbaudes, tehniskās apkopes un remonta instrukcijas. Dažus apkopes un remonta darbus drīkst veikt tikai apmācīti un kvalificēti speciālisti. Skatiet instrukcijas nodaļā **Apkope**.

Lietojiet oriģinālās rezerves daļas.



BRĪDINĀJUMS! Šis aparāts darbības laikā rada elektromagnētisko lauku. Pie nosacītiem apstākļiem šis lauks var traucēt aktīvā vai pasīvā medicīniskā implanta darbību. Lai mazinātu risku gūt nopietnus vai dzīvībai bīstamus ievainojumus, personām ar medicīnisko implantu iesakām pirms aparāta ekspluatācijas konsultēties ar savu ārstu un medicīniskā implanta ražotāju.

Darba zonas drošība



BRĪDINĀJUMS! Drošības attālums ir 15 metri. Jūs esat atbildīgs, ka šajā darba teritorijā neatrodas ne dzīvnieki, ne skatītāji. Neuzsāciet darbu pirms darba teritorijā nav brīva un jums nav stabils atbalsts kājām.

- Sakārtojiet savu apkārtni, lai nodrošinātu, ka nekas nevar ietekmēt mehānisma vadīšanu.
- Pārliecinieties, ka neviens/nekas nevar nonākt saskarē ar griešanas aprīkojumu vai tikt skarts ar daļām, ko met asmens.
- Nelietojiet zāģi sliktos laika apstākļos. Piemēram biežā miglā, stiprā lietus gāzē, stiprā vējā, lielā aukstumā utt. Darbs nelabvēlīgos laika apstākļos ir nogurdinošs un var radīt bīstamus apstākļus, kā piem, slidenas darba virsmas.
- Nekad neuzsāciet darbu, kamēr darba vieta nav brīva un jums nav stabils atbalsts kājām. Uzmaniet, vai, pārvietojoties ar zāģi, jums nevar rasties kādi šķēršļi. Pārliecinieties, ka darbā ar ripzāģi jums nevar virsū uzkrīst un traumēt kādi materiāli. Īpaši uzmanīgs esiet, strādājot, uz slīpām virsmām.
- Pārliecinieties, ka jūsu darba vieta pietiekoši labi apgaismota, kas nodrošina drošu darba vidi.

- Pārliecinieties, ka darba vietu un griezamo materiālu nešķērso caurules un elektrības kabeļi.
- Ja griežat tvertni (cilindru, cauruli vai citu tvertni), vispirms jāpārlecinās, vai tajā nav uzliesmojošas vai cita veida izgarojošas vielas.

Pamata darba tehnika



BRĪDINĀJUMS! Negrieziet betona griešanas mašīnu darba laikā uz sāniem, tā var iekļīst griešanas disku, kas var salūzt un atlūzas var ievainot cilvēkus.

Centieties nekad neslipēt ar asmens sānu daļu; asmens noteikti tiks sabojāts vai salūzis, radot ievērojamus bojājumus. Lietojiet tikai griešanai paredzēto daļu.

Nekad nelietojiet dimanta asmeni plastikāta materiālu griešanai. Griešanas laikā radītais karstums var kausēt plastikātu, un tas var pielipt griezējasmēnim un radīt atsitieni.

Griežot metālu, var rasties dzirksteles, kas var izraisīt materiāla aizdegšanos. Nelietojiet mašīnu uzliesmojošu vielu vai gāzu tuvumā.

- Mehānisms ir projektēts un paredzēts griešanai ar abrazīvajiem diskiem vai dimanta asmeņiem, kas paredzēti ātrgaitas rokas mehānismam. Mehānismu nedrīkst lietot kopā ar cita veida asmeni vai jebkura cita veida griezējierīci.
- Pārbaudiet, vai griezējasmēnis ir pareizi piemontēts un tam nav bojājumu. Skatiet instrukcijas sadaļā "Griezējasmēni" un "Montāža un iestatījumi".
- Pārbaudiet, vai attiecīgajai griešanas darbībai tiek izmantots atbilstošs griezējasmēnis. Skatīt instrukcijas sadaļā "Griešanas asmeņi".
- Nekad negrieziet azbesta materiālus!
- Turiet zāģi ar abām rokām; ar iekšji un pirkstiem nodrošiniet stingru satvērienu ar rokturi. Ar labo roku turiet aizmugures rokturi, bet ar kreiso roku — priekšējo rokturi. Gan labrociem gan kreijiem jānodrošina šāds satvēriens. Nekad nelietojiet griezējmašīnu, turot tikai ar vienu roku.

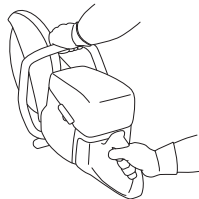

IEDARBINĀŠANA

- Stāviet paralēli griezējasmēnim. Nestāviet tieši aiz tā. Atsitienu gadījumā zādis pārvietojas pa griezējasmēns plakni.

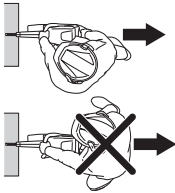

- Motora darbības laikā turieties pēc iespējas tālāk no griešanas diska.
- Nekādā gadījumā neatstājiet šo iekārtu bez uzraudzības, ja tās motors darbojas.
- Nepārvietojiet mašīnu, kad griezēj mehānisms rotē.
- Aizsargs ir jānoregulē tā, lai tā aizmugures daļa atspiežas pret darba virsmu. Tādā veidā tiek savāktas un novadītas prom no lietotāja griešanas procesā radušās sīkdaļas. Griezēj mehānisma aizsargam vienmēr ir jābūt pievienotam mašīnas darba laikā.

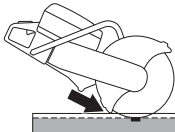

- Nekad **negrieziet** asmens atsitienu zonā. Skatīt norādījumus zem virsraksta "Atsitiens".
- Stāviet stabilā līdzsvarā un uz droša pamata kājām.
- Nekad nezāģējiet augstāk par plecu līmeni.
- Nekad negrieziet, atrodoties uz kāpnēm. Ja griešanu nepieciešams veikt augstāk par pleciem, izmantojiet platformu vai sastatnes. Nepārcentieties.

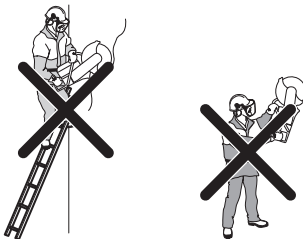

- Stāviet ērtā attālumā no darba materiāla
- Pārbaudiet, lai, iedarbinot mašīnu, disks nav kontaktā ar kādu priekšmetu.
- Zāģējiet ar griezējasmēni viegli un ar maksimālu rotācijas ātrumu (pilnībā atvērtu droseli). Saglabājiet maksimālu ātrumu līdz pat griešanas beigām.
- Ļaujiet mehānismam darboties, nespiežot asmeni.

- Virziet mašīnu lejup līnijā ar disku. Spiediens no sāniem var sabojāt disku un tas ir ļoti bīstams.



- Virziet disku lēnām uz priekšu un atpakaļ, lai nodrošinātu mazu kontaktvirsmu starp disku un griezamo materiālu. Tādā veidā tiek uzturēta zema diska temperatūra un tiek nodrošināta efektīva griešana.

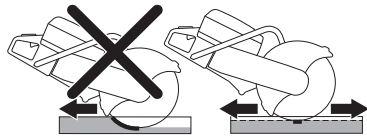

Putekļu tīrīšana (Attiecas tikai uz 1270 K)

Iekārta ir aprīkota ar nelielas pieplūdes ūdens padeves komplektu, kas nodrošina maksimālu putekļu veidošanās novēršanu.

Lai nodrošinātu optimālu putekļu novēršanu, izmantojiet mitrus griešanas asmeņus ar ūdens dzesēšanu, ja tas iespējams. Skatīt instrukcijas sadaļā "Griešanas asmeņi".

Ar tapu noregulējiet ūdens plūsmu, lai ierobežotu putekļu, kas rodas griešanas rezultātā, rašanos. Tas, cik daudz ūdens ir nepieciešams, ir atkarīgs no veicamā darba.

Ja ūdens padeves šļūtenes nonāk nost no ūdens padeves avotiem, tas liecina par to, ka mašīnai ir pārāk augsts ūdens spiediens. Par ieteicamo ūdens spiedienu lasiet instrukcijas sadaļā "Tehniskie dati".

Griešana ar sliedi

Vispārēji

IEVĒROT! Slīdes armatūru nedrīkst uzstādīt uz mašīnas tās transportēšanas laikā vai, kad darbojaties ar iekārtu.

Slīdes armatūra ir precizitātes instruments, kas var tikt sabojāts, ja ar to nerīkojas uzmanīgi, un līdz ar to netiks nodrošināts precīzs griezumus.

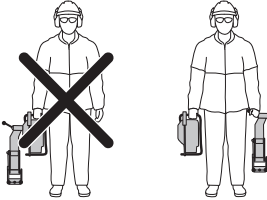

Slīdes armatūras montāža

- Uzstādiat slīdei slīdes armatūru. Stingri pieskrūvējiet bloķēšanas rokturi.

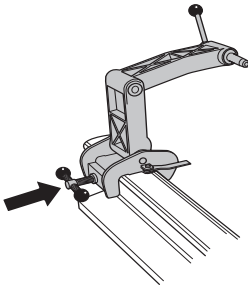

- Uzstādiat elektrisko frēzi ar labo pusi pie armatūras. Uzkare griezējmašīnai atrodas vistuvāk no vārpstas uz griezējasmens, veicot montāžu no šīs puses. Tādējādi montāžu vajadzētu veikt galvenokārt no šīs puses.

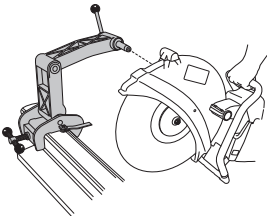

IEVĒROT! Slīdes armatūru vispirms ir jāaprīko ar slīdi, pirms griezējmašīna tiek uzstādīta uz slīdes armatūras. Šādi rīkoties ir nepieciešams, lai armatūru varētu pievienot taisnā lēņi uz slīdes.

Griešanas virzošā detaļa

Griešanas virzošo detaļu izmanto, lai atvieglotu asmens nogādāšanu griešanas vietā. Pirmoreiz izmantojot elektrisko frēzi, jāgriež virzošā detaļa.

- Izlieciet virzošo detaļu.
- Atbilstoši nostipriniet virzošo detaļu paralēli slīdei.

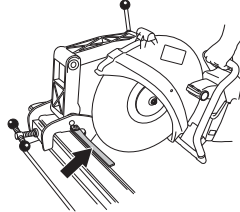

- Uzmanīgi nogrieziet virzošo detaļu.

Darba process

- Izlieciet virzošo detaļu.
- Nolidziniet zāģa griezumu un ielokiet virzošo detaļu.
- Sāciet griešanas procesu, horizontāli pārvietojot ierīci turp un atpakaļ. Šādi tiek samazināta griešanas asmens saskares virsma ar virsmu, samazinot asmens pulešanas risku.

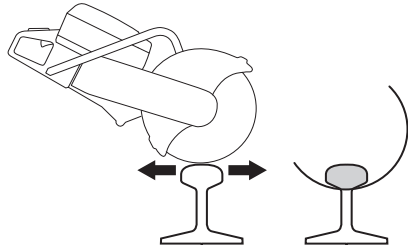

- Pēc izgriešanas caur galvīņu (A) turpiniet griezt ribojumu (B) un pamatni (C).



Ja griezumu nevar pabeigt no vienas puses, elektriskā frēze ir jāapgriež.

- Izslēdziet ierīci.
- Demontējiet elektrisko frēzi no armatūras.

IEDARBINĀŠANA

- Uzstādi elektrisko frēzi ar kreiso pusi pie sliedes armatūras.

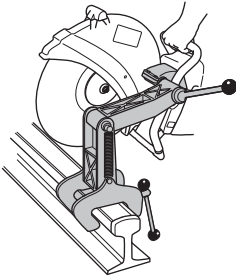

- Virziet griešanas asmeni virzienā uz leju pret sliedi un pārbaudiet, vai griešanas asmens atrodas griezuma centrā. Kustīgo iemavu pēc vajadzības noregulējiet tā, lai asmens beigās būtu centrēts griezuma vidū.

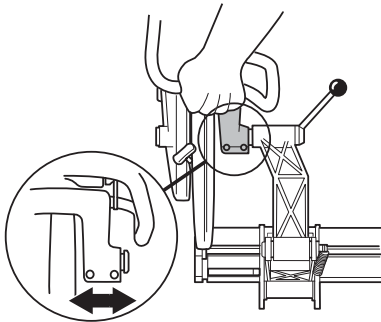

- Pēc tam griešanu var turpināt.



- Kad griezumšs ir pabeigts, vispirms noņemiet griezējmašīnu no sliedes armatūras. Pēc tam noņemiet sliedes armatūru no sliedes un atsevišķi ievietojiet armatūru un mašīnu komplektācijā iekļautajā finiera kastē.

Vispārēji ieteikumi

- Izmantojiet tikai griešanai ar sliedi īpaši izstrādātus griešanas asmeņus.
- Regulējiet pilnībā atvērtu drošeli tik ilgi, līdz asmens sasniedz maksimālo ātrumu. Samaziniet drošeli, lai iegūtu tādu ātrumu, kas ir mazāks par ātruma ierobežojumu, lai tas samazinātu griezējasmēnim vibrācijas, uzsākot griešanu, kas nepieciešams taisnākam griezumam. Noregulējiet pilnībā atvērtu drošeli un saglabājiet pilnu ātrumu, līdz griešanas process ir pabeigts.
- Turiet ierīces rokturi tā, lai rokas būtu vienā līmenī ar griešanas asmeni. Tādējādi var panākt maksimālo griešanas ātrumu, diska darbmūžu un taisnu griezumu.

- Novietojiet griezējmašīnu galvenokārt ar labo pusi pret armatūru — tādējādi ir lielāka iespēja, ka griezumšs būs taisns.
- Veicot griešanas procesu pareizi, 50 kg / m sliedes nogriešanai pietiek aptuveni viena minūte, un apmēram pusotra minūte, lai nogrieztu 60 kg / m un sliedi. Ja tas notiek ilgāk, pārbaudiet savu griešanas tehniku. Problēmas, kas rodas, bieži izriet no neprecīzas griešanas metodes pielietošanas vai nodilušiem griezējasmēņiem.

Pretsitens



BRĪDINĀJUMS! Atsitieni ir pēkšņi un var būt ļoti spēcīgi. Jaudas griezējs rotācijas kustībā var tikt pamests uz augšu un atpakaļ uz lietotāja pusi, kas var radīt nopietnas vai pat letālas traumas. Pirms sākat lietot mehānismu, ir svarīgi saprast, kas rada atsitieni, un kā no tā izvairīties.

Ātsitieni ir pēkšņa augšupejoša mehāniska kustība, kas var rasties, ja asmens ir iekēries vai apturēts atsitiena zonā. Lielākā daļa atsitieni ir mazi un rada nelielus draudus. Taču atsitieni var būt ļoti spēcīgi un rotācijas kustībā jaudas griezējierīci var izmest uz augšu un atpakaļ virzienā uz lietotāju, kas var radīt nopietnas vai pat letālas traumas.

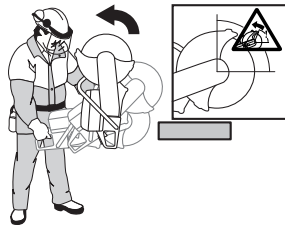

Pretspēks

Griešanas laikā vienmēr rodas pretspēks. Spēks atvelk mehānisko ierīci pretējā virzienā no asmens rotācijas. Lielākoties šis spēks ir nenozīmīgs. Ja asmens ir iekēries vai apstājies, pretspēks var būt tik stiprs, ka jūs varat zaudēt pār jaudas griezējierīci.

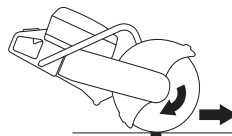

Nepārvietojiet mašīnu, kad griezējmechānisms rotē. Žiroskopiskā inerce var traucēt paredzētajām kustībām.

Ātsitiena zona

Nekad **negrieziet** asmens atsitiena zonā. Ja asmens ir iekēries vai apstājies atsitiena zonā, pretspēks spiedīs

IEDARBINĀŠANA

griezējierīci rotācijas kustībā uz augšu un atpakaļ, virzienā uz lietotāju, kas var radīt nopietnas vai pat letālas traumas.



Atsitiens virzienā uz augšu

Ja atsitienu zonu izmanto griešanai, tad griešanas laikā pretspēks liek asmenim virzīties uz augšu. Neizmantojiet atsitienu zonu. Lai izvairītos no atsitienu, izmantojiet asmens apakšējo kvadrantu.

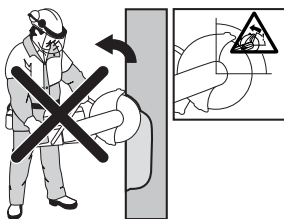

Iestrēgšanas atsitiens

Iestrēgšana ir tad, kad griezejs aizveras un saspiež asmeni. Ja asmens ir iekēries vai apstājies, pretspēks var būt tik stiprs, ka jūs varat zaudēt pār jaudas griezējierīci.



Ja asmens ir iekēries vai apstājies atsitienu zonā, pretspēks spiedīs griezējierīci rotācijas kustībā uz augšu un atpakaļ, virzienā uz lietotāju, kas var radīt nopietnas vai pat letālas traumas. Uzmanieties no darba materiāla iespējamās izkustēšanās. Ja darba materiāls nav pareizi atbalstīts un griešanas laikā kustas, tas var iespiest asmeni un radīt atsitienu.

Cauruļu griešana

Griežot caurules, jābūt īpaši uzmanīgiem. = Ja caurule nav kārtīgi atbalstīta un griezejs ir atstāts vaļā, griešanas asmens var iestrēgt atsitienu zonā un izraisīt stipru atsitienu. Īpaši uzmanieties, griežot cauruli ar paplašinātu galu vai cauruli tranšējā, kas, ja nav pareizi atbalstīta, var ieliekties un iespiest asmeni.

Pirms caurules griešanas tā jānostiprina, lai griežoties tā nevarētu pārvietoties un rīpot.

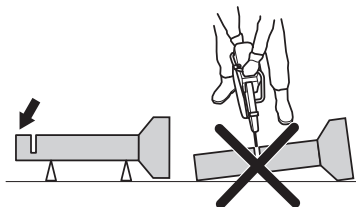

Ja caurule tiek ielikta un aizvērtā griezuma vietā, asmens tiek iespiests atsitienu zonā un var notikt spēcīgi atsitiens. Ja caurule ir pareizi atbalstīta, caurules gals nokrīt uz leju, griezuma vieta atveras un nenotiek iespiešana.

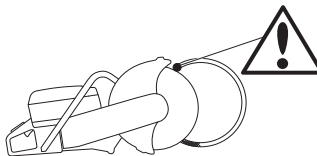

Caurules griešanas pareiza secība

- 1 Vispirms nogrieziet I daļu.
- 2 Pārejiet uz II daļu un griežiet no I daļas caurules apakšējās daļas virzienā.
- 3 Pārejiet uz III daļu un griežiet atlikušo caurules daļu līdz apakšai.

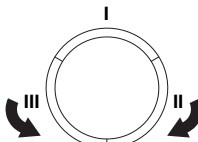

Kā izvairīties no atsitienu

Izvairīties no atsitienu vienkārši.

- Apstrādājams priekšmets vienmēr ir jāatbalsta tā, lai griezejs paliek atvērts, griežot šķērsām. Kad griezejs atveras, nav atsitienu. Ja griezejs aizveras un saspiež asmeni, vienmēr pastāv atsitienu risks.

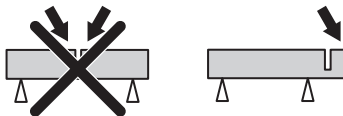

- Esiet uzmanīgs, ja ir jāzāgē jau esošā griezumā.
- Uzmanieties, lai darba materiāls zāgēšanas laikā nepārvietojas un vai notiek kaut kas cits, kas var iekļēt disku darba materiālā.

Transports un uzglabāšana

- Transportējot ierīci, nodrošināt to pret iespējamiem bojājumiem un nelaimes gadījumiem.
- Neuzglabājiet un nepārvadājiet betona griešanas mašīnu ar piemontētu griešanas disku.
- Griešanas asmeņu transportēšanu un uzglabāšanu skatīt sadaļā "Griešanas asmeņi".
- Degvielas transportēšanu un uzglabāšanu skatīt sadaļā "Degvielas transportēšana".
- Uzglabājiet aprīkojumu noslēgtā vietā, lai tas nav pieejams bērniem un citām nepiederošām personām.

IEDARBINĀŠANA UN APSTĀDINĀŠANA

Pirms iedarbināšanas



BRĪDINĀJUMS! Pirms iedarbināšanas ievērojiet sekojošo: Lūdzu izlasiet šo lietošanas pamācību uzmanīgi un pārlicinieties, ka pirms mašīnas lietošanas esat visu sapratis.

Lietojiet individuālo drošības aprīkojumu. Skatiet norādījumus daļā Individuālais drošības aprīkojums.

Nedarbiniet mašīnu, ja nav piestiprināta josta un jostas aizsargs. Citādi sajūgs var nokrist un traumēt lietotāju.

Pārbaudiet, vai degvielas tvertnes vāciņš ir droši aiztaisīts un vai nav degvielas noplūdes.

Pārlicinieties, lai darba vidē neatrastos nepiederoši, citādi pastāv nopietnu traumu risks.

- Veiciet ikdienas apkopi. Skatīt instrukciju sadaļā "Apkope"

Iedarbināšana



BRĪDINĀJUMS! Kad motors iedarbojas sāk rotēt griešanas disks. Raugiet, lai tas rotē brīvi.

Ja dzinējs ir auksts:



- Pārlicinieties, vai stop slēdzis (STOP) ir kreisajā pozīcijā.

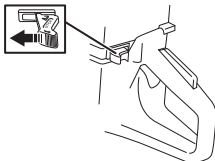

- Palaišanas droseles un gaisa vārsta pozīcija tiek panākta, pilnībā izvelkot gaisa vārsta vadības ierīci.



- **Dekompresora vārsts:** Iespiediet vārstu, lai samazinātu spiedienu cilindrā, tādā veidā atvieglojot betona griešanas mašīnas iedarbināšanu. Iedarbināšanas laikā ir vienmēr

jāizmanto dekompresijas vārsts. Kad mašīna ir iedarbināta, vārsts automātiski atgriežas izejas stāvoklī.

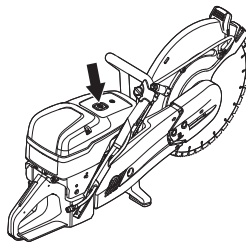

- Aptveriet priekšējo rokturi ar kreiso roku. Novietojiet labo kājas pēdu uz aizmugurējā roktura un piespiediet mašīnu pie zemes. Velciet startera rokturi ar labo roku, līdz motors sāk darboties. **Nekad nesatiniet startera auklu ap roku.**



- Kad dzinējs aizdedzies, mašīna apstājas, jo ir izvilks gaisa vārsta regulators.



- Nospiediet droseles vadības ierīci un spiediena samazināšanas vārstu.
- Pavelciet startera rokturi līdz brīdim, kad tiek iedarbināts motors.
- Kad mašīna tiek iedarbināta, nospiediet droseles palaidēju, lai atvienotu palaišanas droseles. Pēc tam mašīna darbosies tukšgaitā.

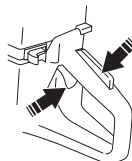

IEVEROT! Lēnām ar labo roku velciet startera auklu, līdz jūtat pretestību (kamēr startera aizturi savienojas) un tad raugiet stingri un strauji.

Startera auklu neizvelciet pilnīgi līdz galam un arī nelaidiet to vajā no pilnīgi izvilks stāvokļa. Tā var sabojāt mašīnu.

IEDARBINĀŠANA UN APSTĀDINĀŠANA

Ja motors ir silts, rīkojieties, kā aprakstīts tālāk.



- Pārļiecinieties, vai stop slēdzis (STOP) ir kreisajā pozīcijā.

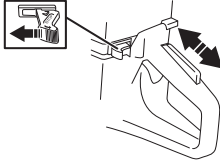

- Pareizo droseles/droselvārsta starta iestatījumu iegūst tad, kad droseles kontroli izvelk līdz droseles pozīcijai un pēc tam atkal iebīda iekšā. Šādi tiek palaists tikai droselvārsta starta iestatījums, bet ne drosele.



- **Dekompresora vārsts:** Iespiediet vārstu, lai samazinātu spiedienu cilindrā, tādā veidā atvieglojot betona griešanas mašīnas iedarbināšanu. Iedarbināšanas laikā ir vienmēr jāizmanto dekompresijas vārsts. Kad mašīna ir iedarbināta, vārsts automātiski atgriežas izejas stāvoklī.



- Aptveriet priekšējo rokturi ar kreiso roku. Novietojiet labo kājas pēdu uz aizmugurējā roktura un piespiediet mašīnu pie zemes. Velciet startera rokturi ar labo roku, līdz motors sāk darboties. **Nekad nesatiniet startera auklu ap roku.**



- Kad mašīna tiek iedarbināta, nospiediet droseles palaidēju, lai atvienotu palaišanas droseli. Pēc tam mašīna darbosies tukšgaitā.

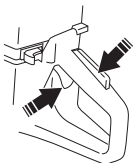

IEVĒROT! Lēnām ar labo roku velciet startera auklu, līdz jūtat pretestību (kamēr startera aizturi savienojas) un tad raujiet stingri un strauji.

Startera auklu neizvelciet pilnīgi līdz galam un arī nelaidiet to vajā no pilnīgi izvilkta stāvokļa. Tā var sabojāt mašīnu.



BRĪDINĀJUMS! Kad motors darbojas, izplūdes gāzes satur ķīmiskas vielas, piemēram, nesadedgušu ogļūdeņradi un oglekļa monoksīdu. Ir zināms, ka izplūdes gāzu sastāvs izraisa elpošanas traucējumus, vēzi, iedzimtus defektus vai citus reproduktīvo funkciju traucējumus.

Oglekļa monoksīds ir bez krāsas un smaržas, un tas vienmēr ir izplūdes gāzu sastāvā. Saindēšanās ar oglekļa monoksīdu sākotnēji izpaužas kā viegls reibonis, ko upuris var sajust un var nesajust. Ja oglekļa monoksīda koncentrācija ir pietiekami augsta, cilvēks bez jebkādam iepriekšējam pazīmēm var saņemt un zaudēt samaņu. Tā kā oglekļa monoksīds ir bez krāsa un smaržas, tā klātbūtni nevar noteikt. Vienmēr, kad konstatētas izplūdes gāzes, pastāv oglekļa monoksīda koncentrācija gaisā. Nekad ar benzīnu darbināmu griezēja mašīnu nelietojiet iekšelpās vai tranšējās, kas dziļākas par 1 metru (3 pēdām), vai citās vietās ar nepietiekamu ventilāciju. Strādājot tranšējās vai citās slēgtās vietās, nodrošiniet atbilstošu ventilāciju.

Apstādināšana



UZMANĪBU! Pēc motora apstādināšanas griešanas asmens turpina griezties līdz pat vieni minūtei. (Asmens brīvgaitā.) Kad tas ir pilnībā apturēts, pārļiecinieties, vai griešanas asmens var brīvi rotēt. Bezrūpība var izraisīt smagus miesas bojājumus.

- Lai dzinēju apturētu, pārslēdziet stop slēdzi (STOP) uz labo pusi.

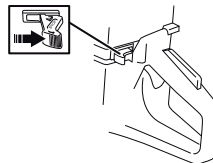

APKOPE

Vispārēji



BRĪDINĀJUMS! Lietotājs drīkst veikt tikai tādas apkopes un servisa darbus, kas aprakstīti šajā lietošanas pamācībā. Plašāka mēroga iejaukšanās ir pieļaujama specializētā darbnīcā.

Motors ir jāizslēdz, un apturēšanas slēdzim ir jābūt STOP pozīcijā.

Lietojiet individuālo drošības aprīkojumu. Skatīt norādījumus zem rubrikas Individuālais drošības aprīkojums.

Mašīnas mūža garums var saīsināties un var pieaugt nelaimes gadījumu risks, ja pareizi netiek veikta mašīnas apkope un, ja servisu un/vai remontu neveic profesionāļi. Ja jums ir nepieciešama papildu informācija, sazinieties ar tuvāko servisa darbnīcu.

- Ļaujiet Husqvarna tirdzniecības aģentam regulāri pārbaudīt mašīnu un veikt nepieciešamos noregulējumus un remontdarbus.

Apkopes grafiks

Tehniskās apkopes sarakstā var redzēt, kurām no jūsu mehānisma detaļām nepieciešama tehniskā apkope un ik pēc cik ilga laika tā ir jāveic. Apkopes intervāli ir aprēķināti, pamatojoties uz mehānisma izmantošanu katru dienu, un var atšķirties atkarībā no izmantošanas biežuma.

Ikdienas apkope	Nedēļas apkope	Ikmēneša apkope
Tīrīšana	Tīrīšana	Tīrīšana
Ārējā tīrīšana		Aizdedzes svece
Dzesēšanas gaisa ieplūde		Degvielas tvertne
Funkcionālā pārbaude	Funkcionālā pārbaude	Funkcionālā pārbaude
Vispārēja pārbaude	Vibrāciju samazināšanas sistēma*	Degvielas sistēma
Drošes blokators*	Trokšņa slāpētājs*	Gaisa filtrs
Stop slēdzis*	Dzensiksna	Zobratu piedziņa, sajūgs
Griešanas diska aizsargs*	Karburators	
Griešanas diski**	Starteris	

*Skatīt instrukcijas sadaļā "Mehānisma drošības ierīces".

** Skatīt instrukcijas sadaļā "Griešanas asmeņi" un "Montāža un iestatījumi".

Tīrīšana

Ārējā tīrīšana

- Iekārta pēc darba pabeigšanas ir jāizskalo ar tīru ūdeni.

Dzesēšanas gaisa ieklūde

- Kad nepieciešams, iztīriet dzesēšanas gaisa ieklūdes vietu.

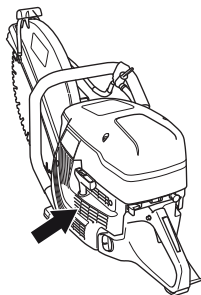

IEVĒROT! Ja gaisa ieklūdes vieta ir netīra vai nosprostota, mehānisms pārkarst un tiek bojāts virzulis un cilindrs.

Aizdedzes svece

- Ja mašīnas jauda ir zema, ja to ir grūti iedarbināt vai, ja tukšgaita ir nevienmērīga: pārbaudiet vienmēr vispirms sveces, pirms tiek veikti papildus pasākumi.
- Lai izvairītos ne elektriskās strāvas trieciena, raugiet, lai aizdedzes sveces uzgalis un sveces kabelis ir nebojāti.
- Ja sveces ir apkvēpušas, iztīri un pārbaudi vai elektrodu sprauga ir 0,5 mm. nepieciešams, nomainiet.

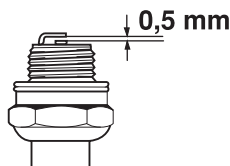

IEVĒROT! Vienmēr lietojiet ieteikto sveces tipu! Nepareiza svece var nopietni bojāt virzuli/cilindru.

Šie faktori izraisa nogulsņējumus uz elektrodiem, kas var radīt darbības traucējumus un iedarbināšanas grūtības.

- Nepareizs degvielas maisījums (pārāk daudz vai nepareizas markas eļļa).
- Netīrs gaisa filtrs.

Funkcionālā pārbaude

Vispārēja pārbaude

- Pārbaudiet, vai skrūves un uzgriežņi ir piegriezti.

Dzensiksna

Pārbaudiet dzensiksna nosprīegojumu

- Lai pareizi nosprīgotu dzensiksnu, kvadrātveida uzdeva ir jānovieto pretī marķējumam uz siksna seguma.

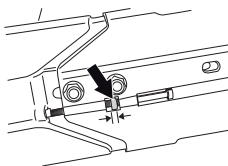

Dzensiksna nosprīgošana

- Jauna dzensiksna ir jānosprīgo pēc tam, kad izlietota viena vai divas benzīna tvertnes.
- Dzensiksna ir ieslēgta un labi aizsargāta no putekļiem un netīrumiem.
- Kad dzensiksna nosprīgojas, ir jāatgriež uzgriežņi, kas tur skaldņa rokturi.

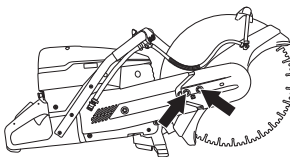

- Pēc tam pieskrūvējiet regulēšanas skrūvi, lai četrkantainais uzgriežnis atrodas pa vidu marķējumam uz vāka. Tad siksna ir nosprīgota pareizi.

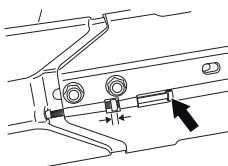

- Pievelciet abus uzgriežņus, kas satur skaldņa agregātu ar kombi atslēgu.

APKOPE

Dzvensiksnas maiņa



BRĪDINĀJUMS! Nekad nedarbiniet motoru, ja siksnas skriemelis un sajūgs ir nomontēti apkopei. Nedarbiniet mašīnu, ja tai nav piestiprināta griešanas svira un griešanas agregāts. Citādi sajūgs var nokrist un traumēt lietotāju.

- Vispirms atgrieziet abus uzgriežņus un pēc tam regulēšanas skrūvi, tā, lai siksnas nospiegējums samazinās.

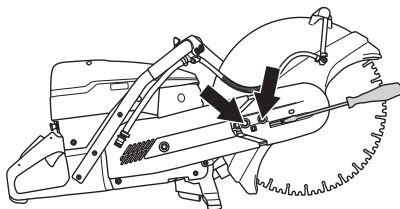

- Pēc tam noskrūvējiet uzgriežņus un demontējiet siksnas aizsargu.

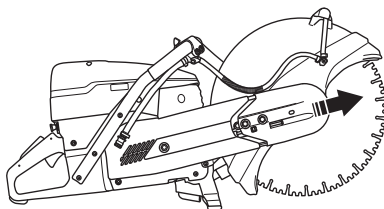

- Noņemiet siksnu no siksnas skriemeļa.

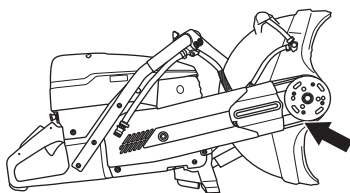

- Skaldņa agregāts tagad ir valējs un to var noņemt no motora.
- Noņemiet uzgriezni. Noņemiet sānu vāku.

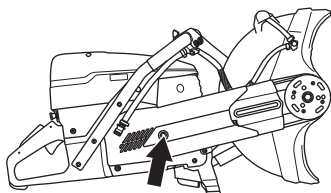

- Nomainiet dzvensiksnu.
- Montāža tiek veikta apgrieztā secībā nekā pie demontāžas.

Karburators

Karburators ir aprīkots ar cieto uzgali, lai mašīna vienmēr tiktu nodrošināta ar pareizu degvielas un gaisa maisījumu. Ja motors sāk zaudēt spēku vai slukti akselerē, dariet sekojošo:

- Pārbaudiet gaisa filtru un, ja nepieciešams to nomainiet. Ja tas nepalīdz, sazinieties ar specializēto darbnīcu.

Tukšgaitas regulēšana



UZMANĪBU! Ja brīvgaitas apgriezienu skaitu nav iespējams noregulēt tā, ka griešanas aprīkojums nerotē, nepieciešams griezties pie jūsu dīlera/servisa darbnīcā. Nekad neizmantojiet mašīnu pirms tā nav precīzi pieregulēta vai salabota.

Iedarbiniet motoru un pārbaudiet brīvgaitas uzstādījumus. Kad karburators ir iestatīts pareizi, griešanas asmens tukšgaitā ir nekustīgs.

- Pārbaudi tukšgaitas apgriezienu skaitu ar skrūvi T. Ja noregulēšana nepieciešama, pagriez vispirms tukšgaitas skrūvi pulksteņrādītāja virzienā līdz skaldņa ripa sāk rotēt. Pēc tam pagriez skrūvi pretēji pulksteņa rādītāja virzienam līdz ripa beidz rotēt.

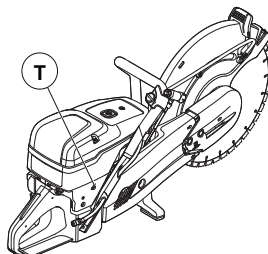

Ieteicams brīvgaitas apgriezienu skaits: 2700 rpm

Starteris

Pārbaudiet startera auklu.

- Atskrūvējiet skrūves, kas pietur starteri pie korpusa un noņemiet to nost.

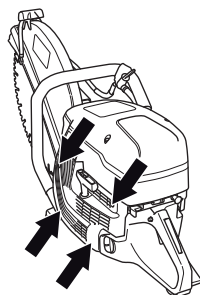

- Izvelciet auklu apm. 30 cm un ieceliet to padziļinājumā, kas atrodas auklas spoles perifērijā. Ja aukla ir vesela:

APKOPE

Atbrīvojiet atsperes no spriegojuma, ļaujot spolei lēnām rērot atpakaļgaitā.

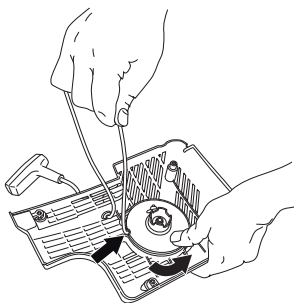

Plīsušas vai nodilušas startera auklas mainīšana

- Noņemiet iespējamus vecās auklas atlikumus un pārbaudiet, lai darbojas iedarbināšanas atspere. Iespraudiet jauno auklu caurumā, kas atrodas startera korpusā un auklas diskā.

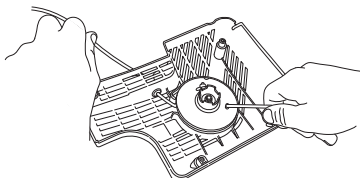

- Pievienojiet startera auklu auklas diska centram kā redzams attēlā. Pievelciet stingri auklu un raugiet, lai brīvais gals ir pēc iespējas īsāks. Ievietojiet startera auklas galu startera rokturī.

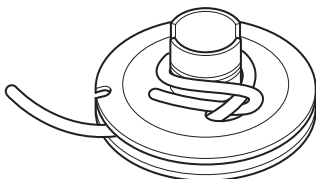

Startera atsperes nospriegošana

- Izvelciet auklu caur izeju spoles perifērijā un aptiniet to 3 reizes ap diska centru pulksteņa rādītāja virzienā.

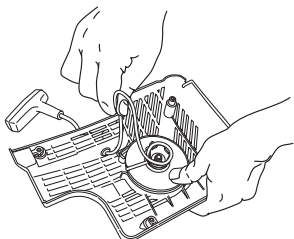

- Pēc tam paraujiet startera rokturi, lai nospriegotu atsperi. Šo procedūru atkārtojiet vēl vienu reizi, bet tad jau aptinot 4 reizes.

- Ievērojiet, ka startera rokturis pēc atsperes nospriegošanas ir jāizvelk līdz pareizam sākuma stāvoklim.
- Pārbaudiet, lai atspere neizvelkas galējā stāvoklī, pilnīgi izvelkot startera auklu. Ar īkšķi nobremzējiet auklas spoli un pārbaudiet, ka ir iespējams vēl pagriezt spoli vismaz par pusapgriezieni.

Salūzušas startera atsperes nomaiņa



BRĪDINĀJUMS! Kad startera atspere ir ielikta starterī, tā ir savilkta un, neuzmanīgi rīkojoties, tā var izlekt un radīt ievainojumus.

Mainot startera atsperi vai startera auklu esiet uzmanīgs. Lietojiet aizsargbrilles.

- Atgrieziet auklas spoles centrā esošo skrūvi un izceliet spoli.

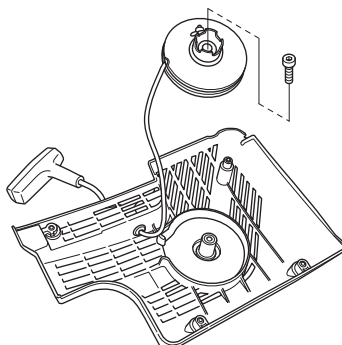

- Uzmanīgi paceliet vāku, kas aizsargā atsperi. Nemiet vērā, ka atgriezeniskā atspere starterī atrodas uzvilkātā stāvoklī.
- Uzmanīgi noņemiet atsperi, izmantojot knaibles.

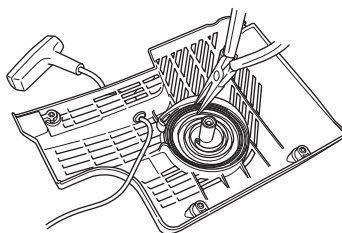

- Startera atsperi ieeļļojiet ar šķidru eļļu. Samontējiet startera auklas spoli un nospriegojiet startera atsperi.

Startera ierīces salikšana

- Starteri samontē, vispirms izvelkot startera auklu, tad nolieciet starteri vietā pret korpusu. Tad pamazām atlaidiet startera auklu tā, ka spole iekeras startera sakabē.

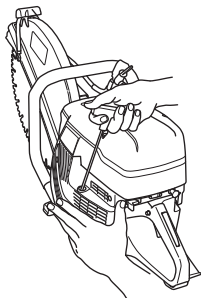

- Pievelciet skrūves.

Degvielas sistēma

Vispārēji

- Pārbaudiet, vai tvertnes vāks un tās blīve nav bojāta.
- Pārbaudiet degvielas šļūteni. Nomainiet to, ja tas ir bojāts.

Degvielas filtrs

- Degvielas filtrs atrodas degvielas tvertnē.
- Degvielas tvertne ir jāsargā no netīrumiem uzpildes laikā. Tas samazina ekspluatācijas traucējumu risku, ko izraisa filtra aizsērēšana, kas atrodas tvertnes iekšpusē.
- Degvielas filtrs nav tīrāms, tas ir jāaizvieto ar jaunu, kad tas ir aizsērējis. **Filtera maiņa ir jāveic vismaz vienu reizi gadā.**

Gaisa filtrs

Gaisa filtrs ir jāpārbauda tikai tad, ja samazinās motora jauda.

- Atskrūvējiet skrūves. Noņemiet gaisa filtra vāku.

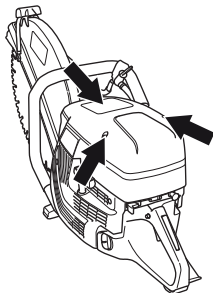

- Pārbaudiet gaisa filtru un, ja nepieciešams to nomainiet.

Gaisa filtra maiņa

IEVĒROT! Gaisa filtru nedrīkst tīrīt vai izpūst ar saspiegtu gaisu. Tas sabojās filtru.

- Atlaidiet vaļīgāk skrūvi.

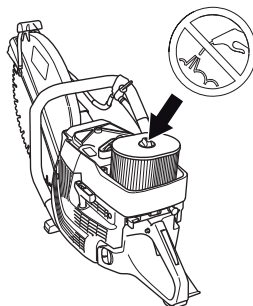

- Nomainiet gaisa filtrs.

Zobratu piedziņa, sajūgs

- Pārbaudiet sajūga centra, skriemeļa un sajūga atsperes nodiluma pakāpi.

KĻŪMJU MEKLĒŠANA

Kļūmju meklēšanas shēma



BRĪDINĀJUMS! Ja apkopes un servisa darbībām vai traucējummeklēšanai nav nepieciešams mašīnu atstāt ieslēgtu, motors ir jāizslēdz un stop slēdzis ir jāatrodas STOP pozīcijā.

Problēmas	Visticamākais iemesls	Iespējamais risinājums
Mašīna nedarbosies.	Nepareizs palaišanas process.	Skatiet norādījumus zem rubrikas Iedarbināšana un apstādinašana.
	Apturiet slēdzi pareizajā (STOP) pozīcijā	Pārliedzieties, vai stop slēdzis (STOP) ir kreisajā pozīcijā.
	Tukša degvielas tvertne	Uzpildiet degvielu
	Bojātas aizdedzes sveces	Nomainiet aizdedzes sveci.
	Bojāts sajūgs	Sazinieties ar apkopes pārstāvi.
Asmens griežas brīvgaitā	Pārāk augsts brīvgaitas apgriezīnu skaits	Noregulējiet brīvgaitas apgriezīnu skaitu
	Bojāts sajūgs	Sazinieties ar apkopes pārstāvi.
Palielinot apgriezīnus, asmens negriežas	Siksna ir pārāk vaļīga vai bojāta	Pievelciet siksnu/nomainiet siksnu ar jaunu
	Bojāts sajūgs	Sazinieties ar apkopes pārstāvi.
	Asmens uzstādīts nepareizi	Pārliedzieties, vai asmens ir atbilstoši uzstādīts.
Iekārtai nepietiek jaudas paātrinājuma laikā	Nosprostots gaisa filtrs	Pārbaudiet gaisa filtru un, ja nepieciešams, nomainiet to.
	Aizsērējis degvielas filtrs	Nomainiet degvielas filtru
	Aizsērējis degvielas sūknis	Sazinieties ar apkopes pārstāvi.
Vibrāciju līmeņi pārāk augsti	Asmens uzstādīts nepareizi	Pārbaudiet, vai griezējasmens ir pareizi piemontēts un tam nav bojājumu. Skatiet instrukcijas sadaļā "Griezējasmēri" un "Montāža un iestatījumi".
	Bojāts asmens	Nomainiet asmeni un pārliedzieties, ka tas nav bojāts.
	Bojāti vibrāciju slāpēšanas elementi	Sazinieties ar apkopes pārstāvi.
Iekārtas temperatūra ir pārāk augsta	Aizsērējis gaisa pārvads vai dzesēšanas ribas	Tīriet iekārtas gaisa ieplūdes/dzesēšanas atlokus
	Siksnas slīdēšana	Pārbaudiet siksnu/noregulējiet nosprīgojumu
	Sajūgs slid/ir bojāts	Zādējiet vienmēr ar pilnu akselerāciju. Pārbaudiet sajūgu/sazinieties ar apkopes dienesta pārstāvi

TEHNISKIE DATI

Tehniskie dati

	K 1270	K 1270 Rail
Motors		
Cilindra tilpums, cm ³ /cu.in	119/7,3	119/7,3
Cilindra diametrs, mm/collas	60/2,4	60/2,4
Šļūtenes garums, mm/collas	42/1,7	42/1,7
Brīvgaitas apgriezienu skaits, apgr./min	2700	2700
Pilnībā atvērta drosele — bez slodzes, apgriezieniem	9300 (+/- 150)	9300 (+/- 150)
Jauda, kW/ r/min	5,8/7,9 @ 8400	5,8/7,9 @ 8400
Aizdedzes sistēma		
Aizdedzes sistēmas izgatavotājs	SEM	SEM
Aizdedzes sistēmas tips	CD	CD
Aizdedzes svece	NGK BPMR 7A	NGK BPMR 7A
Elektrodu attālums, mm/collas	0,5/0,02	0,5/0,02
Degvielas/eļļošanas sistēma		
Karburatora izgatavotājs	Walbro	Walbro
Karburatora tips	RWG1	RWG1
Degvielas tvirtnes tilpums, litri/US fl.Oz	1,25/42	1,25/42
Dzesēšana ar ūdeni		
Ieteicamais ūdens spiediens, bāri/PSI	0,5–10/7–150	
Svars	14" (350 mm)/16" (400 mm)	14" (350 mm)/16" (400 mm)
Betona griešanas mašīna bez degvielas un griezdējdiska, kg/(lb)	13,3/13,7 (28,7/30,2)	15/15,7 (33,1/34,6)
Slīdes armatūra, kg (lb)		
RA 10		5,5 (12,1)
RA 10 S		5,7 (12,6)
Vārpsta, izejas vārpsta	14" (350 mm)/16" (400 mm)	14" (350 mm)/16" (400 mm)
Maks. vārpstas apgriezieni, apgr./min	4700/4300	4700/4300
Maks. perifērijas ātrums, m/s / ft/min	90/18000	90/18000
Trokšņa emisijas (skatīt 1. piezīmi)		
Skaņas jaudas līmenis, mēris dB(A)	116	116
Skaņas jaudas līmenis, garantēts L _{WA} dB(A)	117	117
Skaņas līmenis (skatīt 2. piezīmi)		
Ekvivalents skaņas spiediena līmenis pie lietotāja auss, dB(A)	104	104
Ekvivalenti vibrāciju līmeņi, a_{hveq} (sk. piezīmi Nr.3)	14" / 16"	14" / 16"
Priekšējā rokturi, m/s ²	6,9/4,9	6,1/5,3
Aizmugurējā rokturi, m/s ²	6,3/5,3	5,8/5,4

Piezīme Nr. 1: Trokšņa emisija apkārtne ir mērīta kā trokšņa jauda (L_{WA}) saskaņā ar EK direktīvu 2000/14/EK. Atšķirība starp garantēto un izmērīto skaņas intensitāti ir tāda, ka mērījumu rezultātā garantētajai skaņas intensitātei ir arī izkliede un novirzes starp dažādiem tā paša modeļa aparātiem, kas atbilst Direktīvai 2000/14/EK.

Piezīme Nr. 2: Saskaņā ar EN ISO 19432, ekvivalentu trokšņa spiediena līmeni aprēķina pēc dažādu trokšņa spiediena līmeņu laikā izstarotās kopējās enerģijas pie dažādiem darba apstākļiem. Sniegtajos datos par ekvivalenta trokšņa spiediena līmeni, aparātam ir tipiska statistiskā 1 dB(A) izkliede (standartnovirze).

Piezīme Nr. 3: Saskaņā ar EN ISO 19432, ekvivalentu vibrācijas līmeni aprēķina pēc vibrāciju līmeņu laikā izstarotās kopējās enerģijas pie dažādiem darba apstākļiem. Sniegtajos datos par ekvivalentu vibrācijas līmeni ir tipiska 1 m/s² statistiskā izkliede (standarta novirze). Mērījumi 1270 K slīdeņi tika veikti ar RA 10, kas uzstādīts uz slīdes.

TEHNISKIE DATI

Ieteicamie abrazīvie un dimanta griešanas asmeņi, specifikācijas

Griešanas asmens diametrs, collas/mm	Maks. griešanas dziļums, mm/inch	Asmens ātruma kategorija, apgr./min	Asmens ātruma kategorija, m/s vai pēdas/min	Asmens centra atveres diametrs, mm/collas	Maksimālais asmens biezums, mm/inch
14" (350 mm)	118/4,6	5500	100/19600	25,4/1 vai 20/0,79	5/0,2
16" (400 mm)	145/5,7	4775	100/19600	25,4/1 vai 20/0,79	5/0,2

Garantija par atbilstību EK standartiem

(Attiecas vienīgi uz Eiropu)

Husqvarna AB, SE-561 82 Huskvarna, Sweden, tel: +46-36-146500, ar šo apliecina, ka Betona griešanas mašīna **Husqvarna K 1270, K 1270 Rail** no 2016. gada sērijas numuriem un uz priekšu (etiķetē gadi norādīti tekstā, kam seko sērijas numurs) atbilst norādījumiem PADOMES DIREKTĪVĀ :

- 2006. gada 17 maijs, Direktīva **2006/42/EK**, "par mašīnu tehniku".
- 2014. g. 26. februāris "par elektromagnētisko saderību" **2014/30/ES**.
- 2000. g. 8. maija "par trokšņu emisiju apkārtne" **2000/14/EK**.

Informāciju par trokšņu emisijām skatīt nodalā Tehniskie dati.

Izmantoti sekojoši standarti: **EN ISO 12100:2010, EN ISO 14982:2009, CISPR12:2007+AMD1:2009, EN55012:2008+A1:2009, EN ISO 19432:2012**

Pieteikuma iesniedzējs: 0404, Husqvarna AB vārdā, kompānija SMP Svensk Maskinprovning AB, Box 7035, SE-750 07 Uppsala, Zviedrija, ir veikusi brīvprātīgu pārbaudi, kas atbilst direktīvai par mašīnu tehniku 2006/42/EC. Sertifikāta numurs: SEC/10/2287

Tālāk SMP, Svensk Maskinprovning AB, Box 7035, SE-750 07 Uppsala, Zviedrija ir apliecinājusi atbilstību padomes 2000. g. 8. maija direktīvas 2000/14/EK "par trokšņa emisiju apkārtne" pielikumam V. Sertifikāta numurs: 01/169/035 – K 1270, K 1270 Rail

Gēteborga, 2016. gada 25. aprīlis

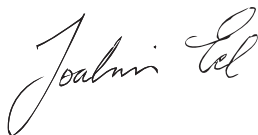

Joakim Ed

starptautiskās izpētes un attīstības vadītājs

Construction Equipment Husqvarna AB

(Pilnvarotais Husqvarna AB pārstāvis ir atbildīgs par tehnisko dokumentāciju.)

SUTARTINIAI ŽENKLAI

Vadovo versija

Ši vadovo versija yra tarptautinė, naudojama visose angliškai kalbančiose šalyse už Šiaurės Amerikos ribų. Jei gaminį naudojate Šiaurės Amerikoje, naudokitės JAV versija.

Simboliai ant įrenginio

PERSPĖJIMAS! Netinkamai ar neatsargiai naudojant įrenginį, jis gali sukelti ar mirtinai sužaloti operatorių ar kitus asmenis.

Prieš naudodami įrenginį, atidžiai perskaitykite operatoriaus vadovą ir įsitikinkite, ar viską gerai supratote.

Dėvėkite asmens saugos priemones. Žr. poskyrį "Asmens saugos priemonės".

Šis gaminys atitinka galiojančius Europos (CE) reikalavimus.

PERSPĖJIMAS! Pjaunant atsiranda dulės, kurių įkvėpimas gali būti žalingas sveikatai. Dėvėkite patvirtintą apsauginę kvėpavimo kaukę. Stenkitės neįkvėpti benzino garų ir išmetamųjų dujų. Pasirūpinkite geru vėdinimu.

PERSPĖJIMAS! Atatranka yra staigi, greita ir smarki, ji gali sukelti gyvybei pavojingų sužeidimų. Prieš naudodami įrenginį perskaitykite ir supraskite šią vadovę pateiktas instrukcijas.

PERSPĖJIMAS! Nuo pjovimo disko žyrančios kibirkštys gali uždegti lengvai užsiliepsnojančias medžiagas, kaip antai benziną (dujas), medienos rūbus, sausą žolę ir kt.

Patikrinkite, ar pjovimo diskai neįtrūkė ir kitaip nesugadinti.

Nenaudokite diskinių pjūklų medienai.

Oro sklendė

Dekompresinis vožtuvas



Starterio rankenėlė



Degalų papildymas, benzino ir alyvos mišinys



Paleidimo nurodymų lipdukas Žr. nuorodas įjungimas ir išjungimas.

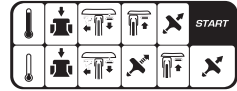

Pjovimo įrangos lipdukas

A= Pjovimo disko skersmuo

B= Maksimalus darbinio veleno greitis

C= Maks. disko storis

D= Ašmenų sukimosi kryptis

E= Įvorės dydis

Tipo plokštelė

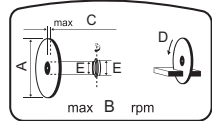

1 eilutė: Prekės ženklas, modelis (X, Y)

2 eilutė: Serijos Nr. su pagaminimo data (Y, W, X): Metai, savaitė, eilės Nr.

3 eilutė: Produkto Nr. (X)

4 eilutė: Gamintojas

5 eilutė: Gamintojo adresas

6, 7 eilutės: Jei taikoma, EC tipo patvirtinimas (X, Y): Patvirtinimo kodas, patvirtinimo etapas

Triukšmo emisija į aplinką pagal Europos Bendrijos direktyvą. Įrenginio emisija pateikiama skyriuje "Techniniai duomenys" ir ant lipduko.

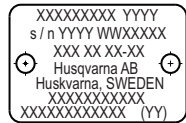

Kiti ant įrenginio pateikti simboliai (lipdukai) skirti specialiems kai kurių rinkų sertifikavimo reikalavimams.



ĮSPĖJIMAS! Variklio modifikavimas panaikina šio produkto ES tipo patvirtinimą.

SUTARTINIAI ŽENKLAI

Įspėjimo lygių paaiškinimas

Įspėjimai yra suskirstyti į tris lygius.

PERSPĖJIMAS!



PERSPĖJIMAS! Nurodo pavojingą situaciją, kuri, jei jos nebus išvengta, gali tapti mirties arba rimto sužalojimo priežastimi.

ĮSPĖJIMAS!



ĮSPĖJIMAS! Nurodo pavojingą situaciją, kuri, jei jos nebus išvengta, gali tapti nedidelio arba vidutiniško sužalojimo priežastimi.

DĖMESIO!

DĖMESIO! Naudojama veiklai, kuri nėra susijusi su asmens sužalojimu.

TURINYS

Turiny

SUTARTINIAI ŽENKLAI

Vadovo versija	102
Simboliai ant įrenginio	102
Išpėjimo lygių paaškinimas	103

TURINYS

Turiny	104
--------------	-----

PRISTATYMAS

Gerbiamas kliente!	105
Konstrukcija ir savybės	105

KAS YRA KAS?

Pjaustytuvo dalys – K 1270	106
----------------------------------	-----

KAS YRA KAS?

Pjaustytuvo dalys – K 1270 Rail	107
---------------------------------------	-----

ĮRENGINIO SAUGOS ĮRANGA

Bendra informacija	108
--------------------------	-----

PJOVIMO DISKAI

Bendra informacija	110
Abrazyviniai diskai	111
Deimantiniai diskai	111
Dantyti diskai	112
Gabenimas ir laikymas	112

MONTAVIMAS IR REGULIAVIMAS

Bendra informacija	113
Veleno ir jungės tarpiklių tikrinimas	113
Veleno įvorės tikrinimas	113
Disko sukimosi krypties tikrinimas	113
Pjovimo disko tvirtinimas	113
Disko apsauga	114
Reversinė pjovimo galvutė	114

DEGALAI

Bendra informacija	115
Degalų sumaišymas	115
Degalų pripylimas	116
Gabenimas ir laikymas	116

DARBAS

Saugos priemonės	117
Bendros saugos priemonės	117
Gabenimas ir laikymas	122

ĮJUNGIMAS IR IŠJUNGIMAS

Prieš užvedant variklį	123
Užvedimas	123
Išjungimas	125

TECHNINĖ PRIEŽIŪRA

Bendra informacija	126
Techninės priežiūros grafikas	126
Valymas	126
Funkcinė patikra	127

KLAIDŲ PAIEŠKA

Gedimu paieška	131
----------------------	-----

TECHNINIAI DUOMENYS

Techniniai duomenys	132
Rekomenduojamas abrazyvinis ir deimantinis pjovimo diskas, specifikacija	133
EB atitikties patvirtinimas	133

Gerbiamas kliente!

Dėkojame, kad pasirinkote Husqvarna gaminį!

Mes tikimės, jog Jūs būsite patenkintas savo įrenginiu, kuris išliks Jūsų palydovu ir tolimoje ateityje. Įsigijus nors vieną mūsų gaminį, Jums bus suteikta profesionali remonto ir techninės priežiūros pagalba. Jei įrenginį pirkote ne iš mūsų įgaliotų prekybos atstovų, pasitaurkite jų, kur yra artimiausios techninės priežiūros dirbtuvės.

Šis operatoriaus vadovas yra labai naudingas. Darbo vietoje jį laikykite po ranka. Vykdydami vadove pateiktus nurodymus (darbo, techninės priežiūros ir pan.), galite prailginti įrenginio eksploatacijos trukmę ir pakelti naudoto įrenginio vertę. Jei Jūs sumanysite parduoti įrenginį, nepamirškite perduoti šį operatoriaus vadovą naujam savininkui.

Daugiau kaip 300 inovacijos metų

Švedijos įmonės Husqvarna AB istorija prasidėjo 1689 metais, kai šalis karalius Karlas XI įsakė pastatyti muškietų gamybos fabriką. Jau tuomet buvo pakloti inžinerinio meistriškumo pagrindai, leidę sukurti kai kuriuos moderniausių pasaulyje gaminius tokiose srityse kaip medžiokliniai ginklai, dviračiai, motociklai, buitiniai prietaisai, siuvamosios mašinos ir aplinkos priežiūrai skirti gaminiai.

Husqvarna yra pasaulio lyderė, gaminanti motorinius įrenginius, kurie skirti miškininkystei, parkų, vejų ir sodų priežiūrai, taip pat pjovimo įrangą ir deimantinius įrankius statybos bei akmenų pramonėi.

Savininko atsakomybė

Savininkas / darbdavys atsako už tai, kad operatorius turėtų pakankamai žinių apie saugų įrenginio naudojimą. Darbų vykdytojai ir operatoriai turi perskaityti ir suprasti šį operatoriaus vadovą. Jie privalo žinoti:

- Įrenginio saugos instrukcijas.
- Įrenginio pritaikymo ir apribojimų sritį.
- Kaip įrenginį reikia naudoti ir techniškai prižiūrėti.

Nacionaliniai įstatymai gali reglamentuoti šio įrenginio naudojimą. Prieš pradėdami naudoti šį įrenginį sužinokite, kokie įstatymai taikomi jūsų darbo vietoje.

Vietiniai norminiai aktai gali apriboti šio įrenginio naudojimą. Prieš pradėdami naudoti šį įrenginį, sužinokite, kokie norminiai aktai yra taikomi ten, kur jūs dirbate.

Gamintojo išlyga

Po šio vadovo išleidimo Husqvarna gali pateikti papildomos informacijos apie saugų šio gaminio naudojimą. Savininkas atsako už tai, kad būtų laikomasi saugiausių naudojimosi metodų.

Husqvarna AB nuolat siekia tobulinti savo produktus, pasilikdama sau teisę keisti jų formą ir išvaizdą be išankstinio įspėjimo.

Dėl klientų informavimo ir pagalbos susiekite su mumis svetainėje: www.husqvarna.com

Konstrukcija ir savybės

Tai – didelės spartos rankinis pjaustytuvas, skirtas pjaustyti kietas medžiagas, pavyzdžiui, mūrą ar plieną; jis neturėtų būti naudojamas jokiame kitame tikslui, išskyrus aprašytuosius šiame vadove. Norėdamas saugiai naudotis šiuo gaminiu, operatorius turi atidžiai perskaityti šį vadovą. Jei prireiktų išsamesnės informacijos, teiraukitės savo prekybos atstovo arba kreipkitės į Husqvarna®.

Kai kurios unikalios Jūsų gaminio savybės aprašytos toliau.

Active Air Filtration™

Išcentrinis oro valymas užtikrina ilgesnę eksploatacijos trukmę ir retesnius techninės priežiūros intervalus.

SmartCarb™

Įmontuotas automatinis filtro kompensacijos mechanizmas palaiko didelę galią ir mažina degalų sąnaudas.

X-Torq®

X-Torq® variklis didesniai greičių diapazonui suteikia įvairesnius sukimo momentus, todėl pasiekiamas didžiausias pjovimo našumas. X-Torq® iki 20 % sumažina degalų sąnaudas ir iki 60 % išmetamųjų teršalų kiekį.

EasyStart

Variklis ir starteris sukonstruoti taip, kad būtų galima greitai ir lengvai paleisti įrenginį. Iki 40 % sumažina pasipriešinimą starterio lynelio traukimui. (Paleidimo metu sumažina kompresiją.)

Aušinimas vandeniu ir dulkių tvarkymas (K 1270)

Mažiau taškosi ir suvartoja mažiau vandens.

Puiki dulkių kontrolė naudojant drėgnojo pjovimo rinkinį. Laipsniškai reguliuojamas vandens vožtuvas tiksliai reguliuoja tiekiamo vandens kiekį, kad surištų dulkes ir ištikštų mažiau skysčių.

Veiksminga vibracijos slopinimo sistema

Veiksmingi vibracijos slopintuvai tausuoja plaštakas ir rankas.

Reversinė pjovimo galvutė (K 1270)

Įrenginyje sumontuota reversinė pjovimo galvutė, todėl galima pjauti prie sienos ar žemės lygį, ir atstumą nuo jų riboja tik disko apsaugos storis.

Tvirtinimas prie bėgio – RA 10, RA 10 S (K 1270 Rail)

Pritvirtintas prie skersinio ir pjūvį atlieka statmenai įtvirtinimui, dėl ko pjūvis tiesesnis.

KAS YRA KAS?

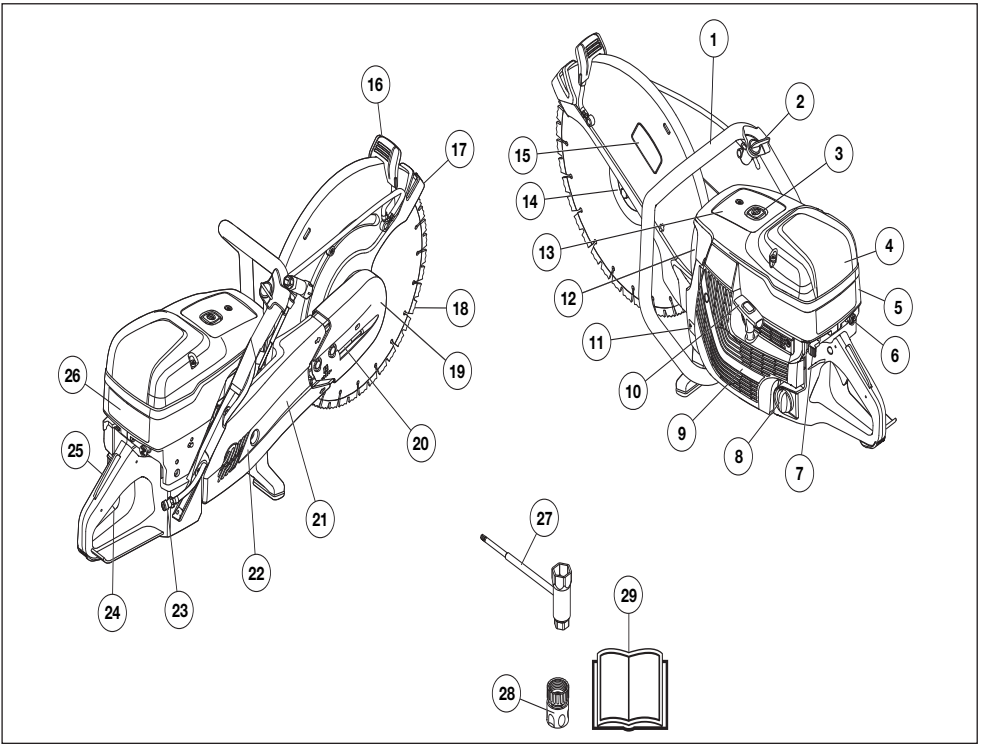

Pjaustytuvo dalys – K 1270

- | | | | |
|----|---|----|-------------------------------------|
| 1 | Priekinė rankena | 15 | Pjovimo įrangos lipdukas |
| 2 | Vandens čiaupas | 16 | Apsaugos reguliavimo rankenėlė |
| 3 | Dekompresinis vožtuvas | 17 | Disko apsauga |
| 4 | Oro filtro dangtelis | 18 | Pjovimo diskas (neteikiama) |
| 5 | Cilindro dangtelis | 19 | Pjovimo agregatas |
| 6 | Oro sklendės rankenėlė su akceleratoriaus įjungimo užraktu | 20 | Dirželio įtempėjas |
| 7 | Išjungiklis | 21 | Pjovimo svirtis |
| 8 | Degalų bakelio dangtelis | 22 | Dirželio apsauga |
| 9 | Starteris | 23 | Vandens prijungimas su filtru |
| 10 | Starterio rankenėlė | 24 | Akceleratoriaus gaidukas |
| 11 | Tipo plokštelė | 25 | Akceleratoriaus gaiduko blokatorius |
| 12 | Duslintuvas | 26 | Paleidimo nurodymų lipdukas |
| 13 | Informacinė ir įspėjimo lentelė | 27 | Universalus veržliaraktis |
| 14 | Jungė, velenas ir įvorė (žr. nurodymus skyriuje „Montavimas ir reguliavimas“) | 28 | GARDENA® vandens jungtis |
| | | 29 | Operatoriaus vadovas |

KAS YRA KAS?

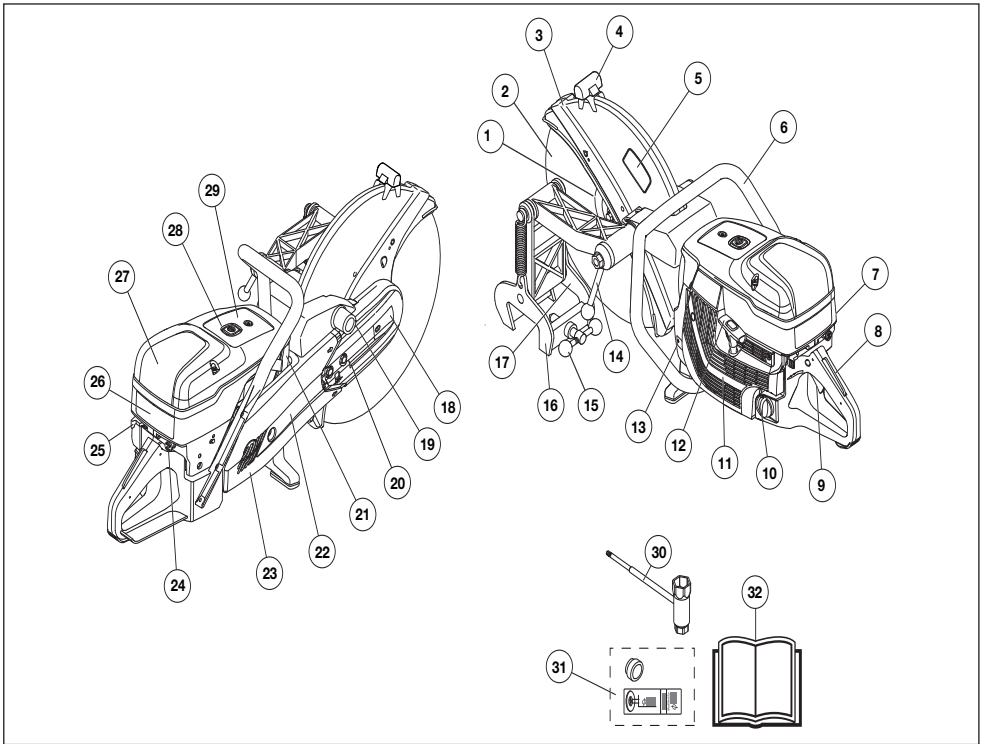

Pjaustytuvo dalys - K 1270 Rail

- | | |
|---|---|
| 1 Jungė, velenas ir įvorė (žr. nurodymus skyriuje „Montavimas ir reguliavimas“) | 17 Pjovimo kreiptuvas |
| 2 Pjovimo diskas (neteikiama) | 18 Pjovimo agregatas |
| 3 Disko apsauga | 19 Tvirtinimo prie bėgio fiksatorius |
| 4 Apsaugos reguliavimo rankenėlė | 20 Dirželio įtempėjas |
| 5 Pjovimo įrangos lipdukas | 21 Duslintuvas |
| 6 Priekinė rankena | 22 Pjovimo svirtis |
| 7 Cilindro dangtelis | 23 Dirželio apsauga |
| 8 Akceleratoriaus gaiduko blokatorius | 24 Oro sklendės rankenėlė su akceleratoriaus įjungimo užraktu |
| 9 Akceleratoriaus gaidukas | 25 Paleidimo nurodymų lipdukas |
| 10 Degalų bakelio dangtelis | 26 Išjungiklis |
| 11 Starteris | 27 Oro filtro dangtelis |
| 12 Starterio rankenėlė | 28 Dekompresinis vožtuvas |
| 13 Tipo plokštelė | 29 Informacinė ir įspėjimo lentelė |
| 14 Ploviklio pritvirtinimo rankena | 30 Universalus veržliaraktis |
| 15 Tvirtinimo rankenėlė | 31 Įvorė ir lipdukas |
| 16 Tvirtinimas prie bėgio | 32 Operatoriaus vadovas |

ĮRENGINIO SAUGOS ĮRANGA

Bendra informacija



PERSPĖJIMAS! Niekada nenaudokite įrenginio, jeigu jo saugos įranga neveikia. Jei Jūsų įrenginys neatitiks bet kurio iš šių reikalavimų, kreipkitės į savo techninės priežiūros atstovą dėl įrenginio remonto.

Variklis turi būti sustabdytas, o išjungiklis – STOP padėtyje.

Šiame skyriuje aprašoma įrenginio saugos įranga ir jos paskirtis, o taip pat kaip ją tikrinti bei techniškai prižiūrėti, kad ji tinkamai veiktų.

Akceleratoriaus gaiduko blokatorius

Akceleratoriaus blokatoriaus konstrukcija yra tokia, kad netyčia nebūtų galima paspausti akceleratoriaus gaiduko. Nuspaudus blokatorių (A), akceleratoriaus gaidukas (B) atsipalaiduoja.

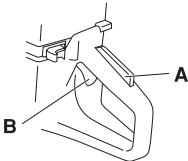

Blokatorius lieka įspaustas tol, kol spaudžiamas akceleratoriaus gaidukas. Atleidus rankeną, akceleratoriaus gaidukas ir jo blokatorius grįžta į savo pradines padėtis. Tai įvyksta veikiant dviem nepriklausomoms grįžties spyruoklių sistemoms, o akceleratoriaus gaidukas tokiu būdu automatiškai fiksuojamas laisvosios eigos padėtyje.

Akceleratoriaus blokatoriaus tikrinimas

- Patikrinkite, ar akceleratoriaus gaidukas užsifiksavęs laisvosios eigos padėtyje, kai jo blokatorius atleistas.

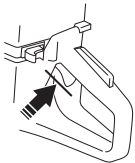

- Paspauskite gaiduko blokatorių ir patikrinkite, ar jis grįžta į savo pirminę padėtį jį atleidus.

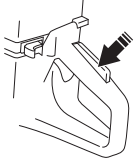

- Patikrinkite, ar akceleratoriaus gaidukas ir jo blokatorius laisvai juda ir ar tinkamai veikia jų grįžties spyruoklės.

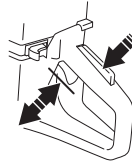

- Užveskite pjaustytuvo variklį ir iki galo nuspauskite jo akceleratoriaus gaiduką. Atleiskite gaiduką ir patikrinkite, ar pjovimo diskas sustojo ir nejuda. Jei pjovimo diskas sukasi atleidus gaiduką į laisvosios eigos padėtį, reikia patikrinti karbiuratoriaus laisvosios eigos reguliavimo nustatymus. Žr. nurodymus skyriuje "Techninė priežiūra".

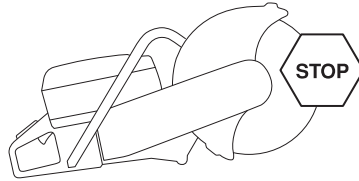

Išjungiklis

Išjungiklį spauskite, kai norite išjungti variklį.

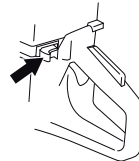

Išjungiklio tikrinimas

- Užveskite variklį ir patikrinkite, ar jis sustoja nuspaudus išjungiklį.

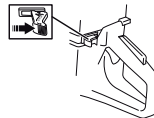

ĮRENGINIO SAUGOS ĮRANGA

Disko apsauga



PERSPĖJIMAS! Prieš užvesdami įrenginį visada patikrinkite, ar tinkamai pritvirtinta apsauga.

Šis apsauginis gaubtas yra įrengtas virš pjovimo disko ir sukonstruotas taip, kad apsaugotų naudotoją nuo disko ar pjaunamos medžiagos skveveldrų.

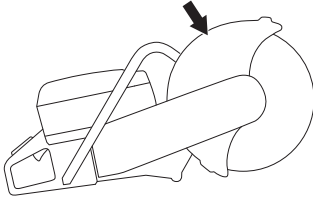

Disko ir disko apsaugos būklės patikrinimas

- Patikrinkite, ar pjovimo disko apsauga nepažeista ir neįtrūkusi. Pažeistą apsaugą pakeiskite nauja.
- Taip pat patikrinkite, ar pjovimo diskas teisingai įrengtas ir jame nėra pažeidimų. Pažeistas pjovimo diskas gali sužaloti.

Vibracijos slopinimo sistema



PERSPĖJIMAS! Ilgalaikė vibracija žmonėms su sutrikusia kraujotaka gali sukelti kraujagyslių sutrikimus bei pažeisti nervus. Kreipkitės į gydytoją, jei Jūs jaučiate simptomus, kurie, Jūsų manymu, galėjo atsirasti dėl ilgalaikės vibracijos. Šių simptomų pavyzdžiai yra šie: kūno tirpimas, sutrikęs jautrumas, persėjimas, skausmas, sumažėjusi jėga, odos ar jos ploto spalvos pokyčiai. Šie simptomai dažniausiai pasireiškia pirštuose, plaštakose ir rankų sąnariuose. Šie požymiai gali labiau paūmėti žemoje temperatūroje.

- Jūsų įrenginyje sumontuota vibracijos slopinimo sistema, dėl ko mažėja vibracija ir lengviau dirbti.
- Įrenginio vibracijos slopinimo sistema mažina vibraciją, kuri iš variklio ar pjovimo įrangos perduodama į rankenas. Variklio korpusas, įskaitant pjovimo įrangą, nuo rankenų yra atskirtas vibracijos slopinimo elementais.

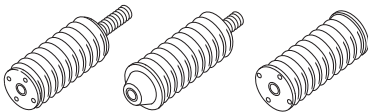

Vibracijos slopinimo sistemos tikrinimas



PERSPĖJIMAS! Variklis turi būti sustabdytas, o išjungiklis – STOP padėtyje.

- Reguliariai tikrinkite, ar nėra įtrūkimų ir deformacijų vibracijos slopinimo elementuose. Pakeiskite juos, jei pažeisti.
- Patikrinkite, kad vibracijos slopinimo elementas būtų saugiai pritvirtintas tarp variklio bloko ir rankenų.

Duslintuvas



PERSPĖJIMAS! Niekada nenaudokite įrenginio be duslintuvo ar su netvarkingu duslintuvu. Sugadintas duslintuvas gali labai padidinti triukšmo lygį ir gaisro pavojų. Gaisro gesinimo priemonės laikykite lengvai pasiekiamoje vietoje.

Duslintuvas būna labai įkaitęs naudojimo metu ir po jo, taip pat darbo tuščiaja eiga metu. Nepamirškite gaisro pavojaus, ypač dirbdami netoli degių medžiagų ir (arba) dujų.

Gaisro gesinimo priemonės laikykite lengvai pasiekiamoje vietoje.

Duslintuvas iki minimumo sumažina triukšmą ir tolyn nuo naudotojo nukreipia variklio išmetamąsias dujas.

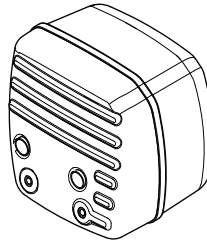

Duslintuvo tikrinimas

Reguliariai tikrinkite, ar duslintuvas tvarkingas ir ar jis tinkamai pritvirtintas.

PJOVIMO DISKAI

Bendra informacija



PERSPĖJIMAS! Pjovimo diskas gali trūkti ir sužaloti operatorių.

Pjovimo disko gamintojas teikia įspėjimus ir rekomendacijas dėl pjovimo disko naudojimo ir tinkamos jo priežiūros. Tokie įspėjimai teikiami su pjovimo disku. Perskaitykite ir laikykitės visų pjovimo disko gamintojo pateikiamų nurodymų.

Pjovimo diskas turi būti patikrintas prieš montuojant jį ant pjaustytuvo, taip pat jis turi būti dažnai tikrinamas naudojimo metu. Apžiūrėkite, ar nėra įtrūkimų, trūkstamų segmentų (deimantiniuose diskuose) arba nuskilusių detalių. Sugadinto pjovimo disko nenaudokite.

Kiekvieno naujo pjovimo disko vientisumą patikrinkite leisdami jį didžiausiomis apskukomis maždaug 1 minutę.

- Pjovimo diskai yra dviejų rūšių: abrazyviniai diskai ir deimantiniai diskai.

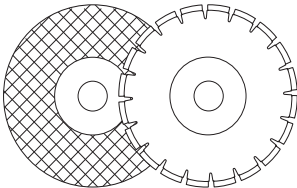

- Aukštos kokybės pjovimo diskai dažniausiai yra patys ekonomiškiausi. Prastesnės kokybės pjovimo diskai dažnai pasižymi blogesnėmis pjovimo savybėmis ir trumpesne naudojimo trukme, todėl pjūvio savikaina jais pjaunant yra didesnė ir nupjaunama yra mažiau, lyginant su aukštos kokybės diskais.
- Tvirtindami pjovimo diską prie įrenginio, naudokite tinkamą įvorę. Žr. skyrių "Pjovimo disko tvirtinimas".

Tinkami pjovimo diskai

Pjovimo diskai	K 1270	K 1270 Rail
Abrazyviniai diskai	Taip*	Taip*
Abrazyviniai diskai bėgių pjovimui	Ne	Taip*
Deimantiniai diskai	Taip	Taip**
Dantyti diskai	Ne	Ne

Daugiau informacijos ieškokite skyriuje „Techniniai duomenys“.

*Be vandens

**Deimantiniai peiliai, skirti pjauti sausuoju būdu

Skirtingų medžiagų pjovimo diskai



PERSPĖJIMAS! Pjaukite tik tas medžiagas, kurių pjovimui yra skirtas diskas.

Niekada deimantiniu disku nepjaukite plastiko. Dėl pjovimo metu atsiradusio karščio plastikas gali išsilydyti, prilipti prie pjovimo disko ir sukelti atotrūkį.

Pjaunant metalą skrenda kibirkštys, kurios gali sukelti gaisrą. Nenaudokite įrenginio arti degių medžiagų ar dujų.

Apie pjovimo disko tinkamumą įvairioms paskirtims skaitykite kartu su juo pateikiamoje instrukcijoje, o kilus abejonėms, pasitarkite su savo prekybos atstovu.

	Betonas	Metalas	Bėgis	Plastikas	Ketus
Abrazyviniai diskai	X	X		X	X
Abrazyviniai diskai bėgių pjovimui			X		
Deimantiniai diskai	X	X*			X*

* Tik specialūs diskai.

Greitaeigiai rankiniai įrenginiai



PERSPĖJIMAS! Niekada nenaudokite pjovimo disko, jeigu ant jo nurodytas apsisukimų skaičius yra mažesnis, negu nurodytas ant pjaustytuvo. Naudokite tik greitaeigiems rankiniams pjaustytuvams skirtus pjovimo diskus.

- Daugelis pjovimo diskų, kurie atitiktų šį pjaustytuvą, yra skirti stacionariems pjūklams, o jų apskukos yra mažesnės, nei reikia šiam rankiniam pjūklui. Pjovimo diskų, kurių apskukos yra mažesnės, su šiuo pjūklu naudoti negalima.
- Husqvarna[®] pjovimo diskai skirti greitaeigiems nešiojamiesiems pjaustytuvams.
- Ant pjovimo disko turi būti nurodytas ne mažesnis apsisukimų skaičius, negu nurodytas ant įrenginio tipo plokštelės. Niekada nenaudokite pjovimo disko, jeigu ant jo nurodytas mažesnis apsisukimų skaičius, negu ant pjaustytuvo.

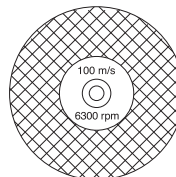

PJOVIMO DISKAI

Diskų vibracija

- Per daug spaudžiant, vibracijos išvengsite silpniau spausdami. Priešingu atveju diską pakeiskite.
- Vibracijos išvengsite silpniau spausdami. Priešingu atveju diską pakeiskite.

Abrazyviniai diskai



PERSPĖJIMAS! Neaušinkite abrazyvinių diskų vandeniu. Kai abrazyvinį diską veikia vanduo ar drėgmė, jo tvirtumas sumažėja ir padidėja disko sutrūkimo tikimybė.

- Abrazyvinių diskų pjovimo paviršių sudaro organiniu rišikliu pritvirtinti grūdėliai iš abrazyvios medžiagos. „Sustiprinti diskai“ pagaminti tekstilės ar pluošto pagrindu, kuris apsaugo nuo visiško sutrupėjimo, jei diskas įtrūkęs ar būtų pažeistas jam sukantis maksimaliu greičiu.
- Disko savybes nulemia abrazyvių dalelių tipas ir dydis bei rišiklio tipas ir kietumas.
- Įsitikinkite, kad pjovimo diskas neįskilęs ir nesugadintas.

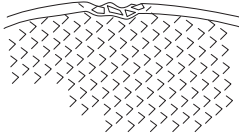

- Išbandykite abrazyvinį diską užmovę jį ant piršto ir lengvai stukteldami jį atsuktuvo rankenėle ar pan. Jei nepasigirsta skambus garsas, diskas yra pažeistas.

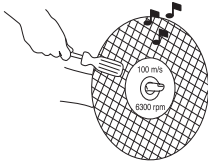

Skirtingų medžiagų pjovimo abrazyviniai diskai

Diskų tipas	Medžiaga
Betono diskai	Betonas, asfaltas, akmuo, mūras, ketus, aliuminis, varis, žalvaris, kabeliai, guma, plastikas ir t. t.
Metalo diskai	Plienas, plieno lydiniai ir kiti kieti metalai.
Diskas bėgių pjovimui	Bėgis

Bėgio pjovimas

Naudokite tik ašmenis, skirtus bėgių pjaustymui.

Deimantiniai diskai

Bendra informacija



PERSPĖJIMAS! Niekada deimantiniu disku nepjaukite plastiko. Dėl pjovimo metu atsiradusio karščio plastikas gali išsilydyti, prilipti prie pjovimo disko ir sukelti atatrąką.

Pjaunant deimantiniai diskai labai įkaista. Neteisingai naudojant, diskas perkaista ir gali deformuotis, sugadindamas ar sužalodamas.

Pjaunant metalą skrenda kibirkštys, kurios gali sukelti gaisrą. Nenaudokite įrenginio arti degių medžiagų ar dujų.

- Deimantiniai diskai sudaryti iš plieninio korpuso su pritvirtintais pramoninių deimantų segmentais.
- Naudojant deimantinius diskus, mažėja pjovimo savikaina, rečiau reikia keisti diskus ir nekinta pjūvio gylis.
- Naudodami deimantinius diskus uždėkite juos taip, kad jie suktysi rodyklės nurodyta kryptimi.

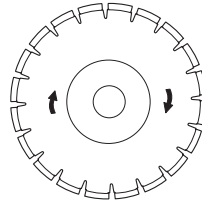

Skirtingų medžiagų pjovimo deimantiniai diskai

- Deimantiniai diskai ypač tinka pjauti mūrą, gelžbetonį ir kitas statybines medžiagas.
- Deimantiniai diskai yra kelių kietumo laipsnių.
- Norint pjauti metalą, būtina naudoti specialius diskus. Kreipkitės į platintoją pagalbos pasirenkant tinkamą produktą.

Deimantinių diskų galandymas

- Visada naudokite tik pagalastą deimantinį diską.
- Deimantiniai diskai gali atšipti, jei pjovimo metu jie netinkamai spaudžiami arba pjaunamos kai kurios medžiagos, pvz., ypač tvirtas gelžbetonis. Jeigu pjaunama atšipusiu deimantiniu disku, jis perkaista ir gali atsipalaiduoti deimantiniai segmentai.
- Diską galite pagalasti pjaudami sąlyginai minkštą medžiagą, pvz., smiltainį ar plytas.

PJOVIMO DISKAI

Deimantiniai diskai ir aušinimas

- Darbo metu dėl pjūvyje susidarančios trinties deimantinis diskas įkaista. Jei diskui leidžiama pernelyg įkaisti, gali sumažėti jo tampaumas arba įtrukti šerdis.

Deimantiniai diskai, skirti pjauti sausuoju būdu

- Nors aušinti vandeniu nereikalingas, sausojo pjovimo diskus turi aušinti aplink juos judanti oro srovė. Todėl sausojo pjovimo diskus rekomenduojama naudoti su pertrūkiais. Pjaunant, kas kelias sekundes diskas turėtų būti paleidžiamas veikti laisvai, be jokios apkrovos, kad oro srovė, susidaranti aplink diską, išsklaidytų karštį.

Deimantiniai diskai, skirti pjauti drėgnuoju būdu

- Deimantinius drėgnojo pjovimo diskus reikia naudoti su vandeniu, kad pjaunant diskų šerdis ir segmentai būtų atvėsunami.
- Drėgnojo pjovimo diskų **NEGALIMA** naudoti sausu.
- Naudojant drėgnojo pjovimo diskus be vandens, jie gali pernelyg įkaisti, imti blogai veikti, rimtai sugesti ir tapti nesaugūs.
- Vanduo atvėsina diską ir padigina jo tarnavimo laiką, taip pat sumažina susidarantių dulkių kiekį.

Dantyti diskai (Rescue)



PERSPĖJIMAS! Niekada nenaudokite dantytų diskų, tokių kaip medžio pjovimo, apskritų dantytų, su karbido antgaliais ir pan. Atatranks pavojus ypač padidėja ir antgaliai gali būti nuplėšti ir dideliu greičiu nusviesti. Neatsargumas gali sukelti rimtų kūno sužalojimų ir net mirtį.

Naudojant diskus su karbidiniais antgaliais valdžios institucijų nustatytos taisyklės reikalauja kitokio tipo, taip vadinamos 360 laipsnių, apsaugos, kurios nėra ant pjaustytuvų. Pjaustytuvams (šiam pjūklui) naudojami abrazyviniai arba deimantiniai diskai ir jų apsaugos sistema yra kitokia, neapsauganti nuo medžio pjovimo diskų keliamo pavojaus.

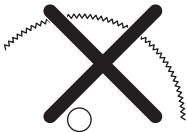

Naudodami šį pjautuvą su karbido ašmenimis pažaisite darbų saugos nuostatas.

Kadangi gaisrų gesinimo ir gelbėjimo operacijose, kuriose dalyvauja įvairios gerai apmokytos viešojo saugumo tarnybų pajėgos, saugumo profesionalai (ugniagesių komandos), susidaro pavojingos ir neatidėliotinos aplinkybės, Husqvarna

supranta, kad esant tam tikroms kritinėms situacijoms jie neturi laiko diskams ar įrenginiams pakeisti ir gali šiam pjaustytuvui panaudoti diskus su karbidiniais antgaliais, nes jais galima pjaustyti daugelį įvairių tipų kliūčių ir medžiagų. Kiekvieną kartą naudodami šį pjaustytuvą turėkite omenyje, kad netinkamai naudojami diskai su karbidiniais antgaliais turi didesnę polinkį į atatranką negu abrazyviniai ir deimantiniai diskai. Nuo diskų su karbidiniais antgaliais taip pat gali atsokti medžiagos gabaliukai.

Dėl šių priežasčių pjaustytuvui niekada nenaudokite diskų su karbidiniais antgaliais, išskyrus atvejus, kai juos panaudoja gerai apmokyti viešojo saugumo tarnybų profesionalai, kurie susipažinę su tokio naudojimo pavojais, ir tik tomis neatidėliotinėmis aplinkybėmis, kai manoma, kad gaisrams gesinti ar gelbėjimo operacijoms kiti įrankiai bus neveiksmingi ir neefektyvūs. Jei tai ne gelbėjimo operacija, niekada pjaustytuvui nenaudokite disko su karbidiniu antgaliu pjauti medį. Šiam tikslui tinkamas įrankis yra grandininis arba cirkuliarinis pjūklas.

Gabenimas ir laikymas

- Nelaikykite ar negabenkite pjaustytuvo su uždėtu pjovimo disku. Panaudojus pjaustytuvą visi diskai turi būti nuimti ir tvarkingai sudėti.
- Pjovimo diskus laikykite sausoje ir nuo šalčio apsaugotoje patalpoje. Ypač atsargiai reikia elgtis su abrazyviniais pjovimo diskais. Abrazyvinius diskus reikia laikyti sudėtus ant lygaus, horizontalaus paviršiaus. Laikant šiuos diskus drėgnoje aplinkoje, jie gali išsibalansuoti ir pjaunant sužaloti žmones.
- Patikrinkite naujus diskus, ar gabenimo ir laikymo metu neatsirado pažeidimų.

MONTAVIMAS IR REGULIAVIMAS

Bendra informacija



PERSPĖJIMAS! Variklis turi būti sustabdytas, o išjungiklis – STOP padėtyje.

Husvarna® diskai – tai didelės spartos diskai, skirti rankiniams pjaustytuvams.

Veleno ir jungės tarpiklių tikrinimas

Kai peilis pakeičiamas nauju, patikrinkite jungės tarpiklius ir veleną.

- Patikrinkite, ar nepažeistas veleno sriegis.
- Patikrinkite, ar peilio ir jungės tarpiklių lietimosi paviršiai nepažeisti, yra tinkamų matmenų, švarūs ir gerai uždėti ant veleno.

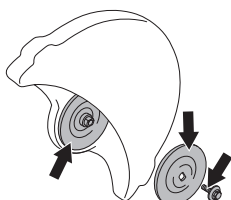

Naudokite tik Husvarna® jungių poveržles, kurių skersmuo ne mažesnis kaip 105 mm (4,1 colio).

Nenaudokite kreivų, įlenktų, apdaužytų ar nešvarių flanšo poveržlių. Nenaudokite skirtingų matmenų flanšo poveržlių.

Veleno įvorės tikrinimas

Veleno įvorė naudojama pjovimo peiliui centruoti.

Įrenginyje sumontuota įvorė, kurią galima apversti ir naudoti su 20 mm arba 25,4 mm centrinėmis kiaurymėmis, arba fiksuota įvorė. Ant peilio apsaugos esančiame lipduke nurodyta, kuri įvorė buvo sumontuota gamykloje, ir pateikta atitinkamo peilio specifikacija.

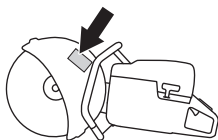

- Patikrinkite ar įvorė ant įrenginio veleno atitinka pjovimo disko centrinę angą. Ant pjovimo diskų pažymėtas centrinės kiaurymės skersmuo.

Naudokite tik Husvarna® teikiamas įvoves. Būtent jų konstrukcija yra pritaikyta jūsų pjaustytuvui.

Disko sukimosi krypties tikrinimas

- Naudodami deimantinius diskus uždėkite juos taip, kad jie suktymsi rodyklės nurodyta kryptimi. Disko sukimosi kryptį žymi rodyklės ant pavaros dirželio gaubto.

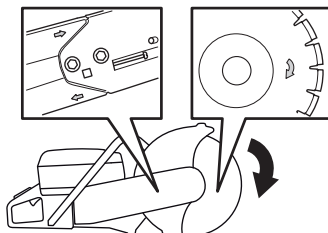

Pjovimo disko tvirtinimas

- Diskas uždedamas ant įvorės (A) tarp vidinės flanšinės poveržlės (B) ir išorinės flanšinės poveržlės (C). Flanšinė poveržlė pasukama taip, kad ji atitiktų ašį.

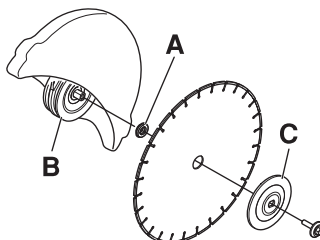

- Užfiksukite veleną. Į pjovimo galvutės angą įkiškite įrankį ir sukite diską, kol jis užsifiksuos.

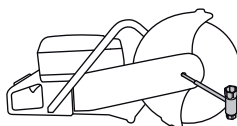

- Disko tvirtinimo varžtą reikia priveržti 15–25 Nm priveržimo jėga.

MONTAVIMAS IR REGULIAVIMAS

Disko apsauga

Pjovimo įrangos apsauga turi būti sureguliuota taip, kad jos galinė dalis būtų prispausta prie pjaunamos medžiagos. Tuomet tiškalai ir kibirkštys nuo pjaunamos medžiagos patenka į apsauginį gaubtą ir nukreipiami nuo naudotojo.

Disko apsaugos padėtis keičiama.

- Spauskite kurį nors apsaugos kraštą prie pjaunamos medžiagos arba norimą apsaugos padėtį nustatykite reguliavimo rankena. Apsauga visada turi būti uždėta ant įrenginio.

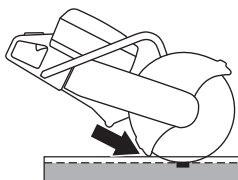

Reversinė pjovimo galvutė (K 1270)

Įrenginyje sumontuota reversinė pjovimo galvutė, todėl galima pjauti prie sienos ar žemės lygyje, ir atstumą nuo jų riboja tik disko apsaugos storis.

Atatrankos atveju įrenginį valdyti sunkiau, kai pjovimo galvutė apversta. Pjovimo diskas daugiau nutolęs nuo įrenginio centro, todėl rankena ir pjovimo diskas jau nėra vienoje linijoje. Jeigu diskas suspaudžiamas ar įstringa atatrankos pavojiaus zonoje, įrenginį sunkiau išlaikyti. Daugiau informacijos ieškokite „Darbo“ dalyje skyriuje „Atatranka“.

Suprastėja kai kurios naudingos įrenginio ergonominės savybės, pvz., balansas. Pjauti apversta pjovimo galvute galima tik tada, kai neįmanoma pjauti įprastu būdu.

- Norint atlaisvinti dirželį, pradžioje atlaisvinkite abu varžtus, o po to – ir reguliavimo varžtą.

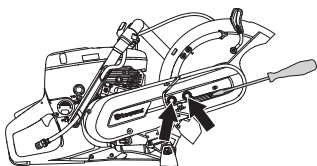

- Tuomet išsukite varžtus ir nuimkite dirželio apsaugą.

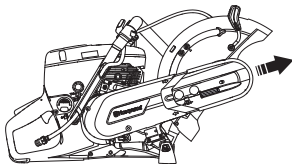

- Nuimkite dirželį nuo skriemulio.

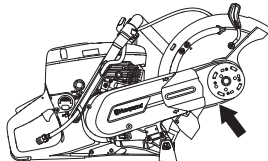

- Dabar pjovimo galvutė atspalaiduoja ir ją galima nuimti nuo įrenginio.
- Apverskite pjovimo galvutę ir pritvirtinkite ją iš kitos pjovimo svirties pusės.

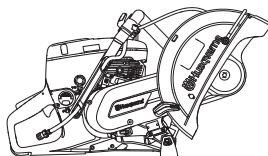

- Prie apverstos pjovimo galvutės pritvirtinkite dirželio apsaugą.
- Priveržkite dirželį. Žr. nurodymus skyriuje "Techninė priežiūra".
- Disko apsaugos priešingoje pusėje, viršuje sumontuokite vandens žarnos antgalį ir žarną.

Bendra informacija



PERSPĖJIMAS! Kai įrenginio variklis dirba uždaroje patalpoje ar prastai vėdinamoje vietoje, galima uždusti arba mirtinai apsinuodyti anglies monoksidu. Dirbdami daugiau nei vieno metro gylio grioviuose ar tranšėjose naudokite ventiliatorius, kurie užtikrintų tinkamą oro cirkuliaciją.

Degalai ir jų garai lengvai užsiliepsnoja, todėl gali stipriai pakenkti juos įkvėpus ar jiems patekus ant odos. Todėl būkite atsargūs tvarkydami degalus ir tinkamai vėdinkite darbo vietą.

Variklio išmetamosios dujos yra karštos, jos gali kibirkščiuoti ir sukelti gaisrą. Niekomet nebandykite paleisti įrenginio uždaroje patalpoje ar netoliese degių medžiagų!

Nerūkykite ir nestatykite jokių įkaitusių daiktų šalia degalų.

Degalų sumaišymas

DĖMESIO! Įrenginyje sumontuotas dvitaktis variklis, kuris dirba naudodamas benzino ir dvitaktčio variklio alyvos mišinį. Labai svarbu tiksliai išmatuoti įmaišomos alyvos kiekį, kad būtų gautas tinkamas mišinys. Maišant nedidelius degalų kiekius net nedidelė paklaida gali turėti didelės įtakos mišinio santykiui.

Benzinas

- Naudokite bešvinį ar geros kokybės benziną su švinu.
- Žemiausias rekomenduojamas oktaninis skaičius turi būti 90 (RON). Jei naudojate mažesnį nei 90 oktaninio skaičiaus benziną, variklis gali pradėti detonuoti. Dėl to variklis pernelyg įkaista ir galite rimtai jį sugadinti.
- Kai nuolat dirbate naudodami didelius variklio sūkius, siūlome naudoti dar didesnio oktaninio skaičiaus benziną.

Ekologiški degalai

HUSQVARNA rekomenduoja naudoti alkilatinius degalus (alkilbenziną), "Aspen" dvitaktčių variklių benziną, arba ekologišką benziną keturtaktiams varikliams, sumaišytą su dvitaktčių variklių alyva, žr. toliau. Atkreipkite dėmesį, jog keičiant degalų tipą, reikia sureguliuoti ir karbiuratorių (žr. nuorodas skyrelyje „Karbiuratorius“).

Gali būti naudojami su etanolu sumaišyti degalai E10 (iki 10 % etanolio). Jeigu etanolio koncentracija didesnė už E10, mišinys bus per lietas ir gali sugadinti variklį.

Dvitaktčių variklių alyva

- Norėdami pasiekti geriausią rezultatą ir darbinės charakteristikas, naudokite HUSQVARNA dvitaktčių variklių alyvą, kuri yra specialiai sukurta mūsų oru aušinamiems dvitaktčiams varikliams.
- Niekada nenaudokite alyvos, skirtos vandeniu aušinamiems varikliams, vadinamosios alyvos pakabinamiems varikliams (TCW).
- Niekada nenaudokite alyvos, skirtos keturtaktčiams varikliams.

Sumaišymas

- Benziną ir alyvą visada maišykite švariame degalams skirtame bakelyje.
- Visada pirmiausiai supilkite pusę numatomo naudoti benzino. Tada supilkite visą reikalingą alyvos kiekį. Išmaišykite (suplakite) degalų mišinį. Supilkite likusią benzino dalį.
- Gerai išmaišykite (suplakite) degalų mišinį, prieš pildami jį įrenginio bakelį.
- Vienu kartu neruoškite didesnio negu vieno mėnesio poreikio mišinio kiekio.

Mišinio santykis

- 1:50 (2 %) su HUSQVARNA dvitakte alyva arba analogu.

Benzinas, litrai	Dvitaktė alyva, litrai
	2% (1:50)
5	0,10
10	0,20
15	0,30
20	0,40

- 1:33 (3 %) su JASO FB arba ISO EGB klasės alyva, skirta oru aušinamiems, dvitaktčiams varikliams, arba alyvos gamintojo rekomenduotas mišinys.

Degalų pripilimas



PERSPĖJIMAS! Šios saugumo priemonės sumažins gaisro pavojų:

Nerūkykite ir nestatykite jokių įkaitusių daiktų šalia degalų.

Prieš pildami degalus visuomet sustabdykite variklį ir leiskite jam keletą minučių atvėsti. Variklis turi būti sustabdytas, o išjungiklis – STOP padėtyje.

Pildami degalus, iš lėto atsukite degalų bakelio dangtelį tam, kad palaipsniui išsilygintų bet koks bakelyje susidaręs garų viršlėgis.

Nuvalykite plotą aplink degalų įpylimo angos dangtelį.

Supylę degalus, kruopščiai užsukite degalų bakelio dangtelį.

Jei dangtelis nėra tinkamai priveržtas, dėl vibracijos jis gali atsipalaiduoti, iš kuro bakelio gali ištekėti kuro, ir gali kilti gaisro pavojus.

Prieš užvesdami įrenginį, perneškite jį mažiausiai 3 m nuo tos vietos, kur pylėte degalus.



Niekada nebandykite užvesti įrenginio:

- Jei ant įrenginio išsipylė degalų ar variklio alyvos. Visą nuvalykite ir leiskite išgaruoti benzino likučiams.
- Jei Jūs apsipylėte degalais ar apipylėte drabužius, persirenkite. Nuplaukite tas kūno dalis, ant kurių pateko degalai. Plaukite muilu ir vandeniu.
- Jei degalai varva iš įrenginio. Reguliariai tikrinkite, ar nėra pratekėjimų pro degalų bakelio dangtelį ir sistemos žarneles.
- Jei papildžius degalus kuro įpylimo angos dangtelis nėra tvirtai priveržtas.

Gabenimas ir laikymas

- Įrenginį ir degalus laikykite ir gabenkite taip, kad degalai nevarvėtų ir negaruotų netoli kibirkščių ar atviros liepsnos šaltinių, pavyzdžiui, elektros įrenginių, elektrinių variklių, elektros relių bei jungiklių ar šilumos katilų.
- Degalus visada laikykite ir gabenkite tik patvirtintose ir tam skirtose talpyklose.

Ilgalaikis laikymas

- Jei įrenginiu nesiruošiate dirbti ilgesnį laiką, ištuštinkite degalų baką. Artimiausioje degalinėje paklauskite, kur išpilti nereikalingus degalus.

DARBAS

Saugos priemonės

Bendra informacija

- Niekada nenaudokite įrenginio, jei nelaimės atveju nebūtų kaip iškviešti pagalbą.

Asmens saugos priemonės

Naudodami įrenginį, visada dėvėkite patvirtintas asmens saugos priemones. Asmens saugos priemonės nepašalina sužeidimo rizikos, tačiau nelaimingo atsitikimo atveju mažiau nukentėsite. Paprašykite pardavėjo išrinkti Jums tinkamiausias priemones.



PERSPĖJIMAS! Naudojant pjovimo, šlifavimo, gręžimo, šveitimo ar formavimo įrankius, gali atsirasti dulkių ir garų, kurie išskiria kenksmingas chemines medžiagas. Pasidomėkite medžiagų, su kuriomis dirbsite, sudėtimi, ir naudokite tinkamą respiratorių.

Ilgalaikis triukšmo poveikis gali negrįžtamai pakenkti klausai. Visada naudokite patvirtintas apsaugines ausines. Dėvėdami apsaugines ausines klausykitės įspėjamųjų signalų arba šūksnių. Kai tik išjungsite variklį, apsaugines ausines visada nusiimkite.

Visada dėvėkite:

- Patvirtintą apsauginį šalną
- Apsaugines ausines
- Patvirtintą akių apsaugą. Jei naudojamas apsauginis skydelis, turi būti nešiojami ir patvirtinti apsauginiai akiniai. Patvirtinti apsauginiai akiniai turi atitikti ANSI Z87.1 (JAV) arba EN 166 (ES šalyse) standartų reikalavimus. Apsauginiai skydeliai turi atitikti EN 1731 standarto reikalavimus.
- Kvėpavimo kaukę
- Patvarias ir neslidžias pirštines
- Ne per didelę, patvarią ir patogią, judesių nevaržančią aprangą Pjaunant šoka kibirkštys, nuo kurių gali užsiliepsnoti drabužiai. Husqvarna™ rekomenduoja vilkėti drabužius iš ugniai atsparios medvilnės arba storo džinsinio audinio. Nevilkėkite rūbų, pasiūtų iš tokių audinių kaip nailonas, poliesteris ar viskozė. Užsiliepsnoję tokie audiniai gali išsilydyti ir prilipti prie odos. Nemūvėkite šortų.
- Aulinius batus su plienine pirštų apsauga ir rantytu padu

Kitos saugos priemonės



ĮSPĖJIMAS! Dirbantis įrenginys gali kibirkščiuoti ir sukelti gaisrą. Gaisro gesinimo priemones visada laikykite po ranka.

- Gesintuvas
- Po ranka visada turėkite pirmosios pagalbos vaistinėle.

Bendros saugos priemonės

Šiame skyrelyje aprašomos esminės saugaus darbo įrenginiu taisyklės. Pateikta informacija niekada nepakeis tų žinių ir praktinės patirties, kurią turi profesionalas.

- Prieš naudodami įrenginį, atidžiai perskaitykite operatoriaus vadovą ir įsitikinkite, ar viską gerai supratote. Taip pat rekomenduojama, kad pirmą kartą įrenginį naudojantys operatoriai prieš darbą gautų praktines instrukcijas.
- Atminkite, kad Jūs, operatorius, atsakote už tai, kad nekiltų pavojus žmonėms ir jų nuosavybei.
- Įrenginys turi būti švarus. Ženklai ir lipdukai turi būti puikiai įskaitomi.

Visada vadovaukitės „sveiku protu“

Neįmanoma numatyti visų situacijų, kurios gali iškilti. Visada būkite atidūs ir vadovaukitės sveiku protu. Jei tam tikroje situacijoje pasijutote nesaugiai, nutraukite darbą ir kreipkitės pagalbos į specialistą. Kreipkitės į prekybos atstovą, techninės priežiūros specialistą arba patyrusį pjaustytovo naudotoją. Nesistenkite atlikti darbo, kuriam nesate pakankamai kvalifikuotas!



PERSPĖJIMAS! Netinkamai ar neatsargiai naudojant įrenginį, jis gali sunkiai ar mirtinai sužaloti operatorių ar kitus asmenis.

Niekada neleiskite vaikams ar kitiems neapmokytiems įrenginiu dirbti asmenims jį naudoti ar techniškai prižiūrėti.

Niekuomet niekam neleiskite dirbti įrenginiu prieš tai neįsitikinę, kad jie perskaitė ir suprato operatoriaus vadove pateiktus nurodymus.

Niekada nedirbkite įrenginiu, jei esate pavargęs, išgėręs alkoholio ar vartojate medikamentus, kurie gali veikti Jūsų regėjimą, nuovoką ar koordinaciją.

DARBAS



PERSPĖJIMAS! Dėl neleistinų konstrukcinių pakeitimų ir (ar) priedų įrenginys gali sunkiai ar net mirtinai sužaloti operatorių ar kitus asmenis. Be gamintojo leidimo jokių būdų negalima keisti įrenginio konstrukcijos.

Niekada nebandykite šio įrenginio modifikuoti, kad jis nebeatiktų originalios konstrukcijos, ir nenaudokite, jei jį modifikavo kiti.

Niekada nenaudokite techniškai netvarkingo įrenginio. Reguliariai atlikinėkite patikras ir vykdykite techninės priežiūros nurodymus, pateiktus šiame vadove. Kai kurias techninės priežiūros procedūras gali atlikti tik apmokyti ir kvalifikuoti specialistai, žr. nurodymus skyriuje "Techninė priežiūra".

Visada naudokite originalias atsargines dalis.



PERSPĖJIMAS! Dirbdamas šis įrenginys sukuria elektromagnetinį lauką. Susidarius tam tikroms sąlygoms, šis laukas gali sutrikdyti aktyviųjų arba pasyviųjų medicininių implantų veikimą. Siekiant sumažinti sunkaus arba mirtino sužalojimo riziką, mes rekomenduojame asmenims, turintiems medicininių implantų, prieš naudojant šį įrenginį pasikonsultuoti su savo gydytoju ir medicininio implanto gamintoju.

Sauga darbo vietoje



PERSPĖJIMAS! Pjaustytuvo apsauginės darbo zonos spindulys yra 15 metrų. Jūs atsakote už tai, kad darbo zonoje nebūtų nei gyvūnų, nei pašalinių asmenų. Nepradėkite pjauti, kol darbo zona neištuštėja ir jūs tvirtai neatsistojate.

- Apsidairykite aplinkui ir įsitinkinkite, ar niekas negalėtų jums trukdyti valdyti įrenginį.
- Įsitinkinkite, kad joks žmogus ar objektas nesilies su pjovimo įranga ir nebus pasiektas disko išmetamų skeveldrų.
- Nenaudokite gaminio blogu oru. Pavyzdžiui, esant tirštam rūkui, smarkiai lyjant, pučiant stipriam vėjui, per didelius šalčius ir t. t. Darbas blogomis oro sąlygomis vargina, padidėja rizikos faktoriai, pavyzdžiui, dėl slidaus pagrindo.
- Niekada nepradėkite dirbti pjaustytuvu, kol iš darbo zonos nepašalinote kliūčių ir tvirtai neatsistojote. Apsižiūrėkite, ar nėra kliūčių, kurios galėtų netikėtai pajudėti. Prieš pjaunant įsitinkinkite, ar jokia medžiagos dalis neatsipalaiduos ir nenukris, sužeisdama operatorių. Būkite ypač atsargūs, dirbdami ant nuožulnaus paviršiaus.

- Pasirūpinkite pakankamu darbo vietos apšvietimu, kad jūsų darbo sąlygos būtų saugios.
- Įsitinkinkite, kad darbo zonoje ir pjaunamoje medžiagoje nėra išvedžiota jokių vamzdžių ar elektros laidų.
- Jei pjaunamas koks nors indas (būgnas, vamzdis ar kitas indas), pirmiau privalote įsitikinti, kad jo viduje nėra lengvai užsiliepsnojančio ar kito lakaus turinio.

Pagrindiniai darbo principai



PERSPĖJIMAS! Nepakreipkite pjaustytuvo į šoną, nes diskas gali įstrigti arba sulūžti, sužeisdamas žmones.

Stenkitės jokių būdų nešlifuoti pakreipę pjūklą šonu, nes taip greičiausiai jį sugadinsite, sulaužysite arba padarysite kitokią labai didelę žalą. Naudokite tik pjaunančiąją dalį.

Niekada deimantiniu disku nepjaukite plastiko. Dėl pjovimo metu atsiradusio karščio plastikas gali išsilydyti, prilipti prie pjovimo disko ir sukelti atotrūkį.

Pjaunant metalą skrenda kibirkštys, kurios gali sukelti gaisrą. Nenaudokite įrenginio arti degių medžiagų ar dujų.

- Įrenginys yra sukonstruotas pjauti su abrazyviniais ar deimantiniais diskais, skirtais greitai ir neskausmingai pjauti medžiagoms. Įrenginio negalima naudoti su jokios kitos rūšies diskais ir kam nors kitam pjauti.
- Patikrinkite, ar pjovimo diskas tinkamai pritvirtintas ir ar jis nepažeistas. Žiūrėkite nurodymus skyriuose „Pjovimo diskai“ ir „Montavimas ir reguliavimas“.
- Patikrinkite, ar medžiagai pjauti naudojate tinkamą pjovimo diską. Žr. nurodymus skyriuje „Pjovimo diskai“.
- Niekada nepjaukite asbestinių medžiagų!
- Pjaustytuvą laikykite abiem rankomis: nykščiais ir pirštais tvirtai apkabinkite rankenas. Dešinę ranką laikykite ant galinės rankenos, o kairę ranką – ant priekinės rankenos. Taip turi laikyti visi operatoriai – ir dešiniarankiai, ir kairiarankiai. Niekada nedirbkite su pjaustytuvu laikydami jį tik viena ranka.

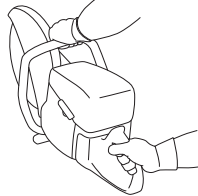

DARBAS

- Stovėkite lygiagrečiai pjovimo diskui. Venkite dirbti persisvėrę per pjaustytuvą. Įvykus atatrakai, pjaustytuvas judės disko plokštuma.



- Kai variklis dirba, laikykitės saugiu atstumu nuo pjovimo disko.
- Niekuomet dirbant varikliui nepalikite įrenginio be priežiūros.
- Niekuomet neneškite įrenginio su besisukančiu disku.
- Pjovimo įrangos apsauga turi būti sureguliuota taip, kad jos galinė dalis būtų prispausta prie pjaunamos medžiagos. Tuomet tiškai ir kibirkštys nuo pjaunamos medžiagos patenka į apsauginį gaubtą ir nukreipiami nuo naudotojo. Kai įrenginys veikia, visos jo apsaugos turi būti uždėtos.

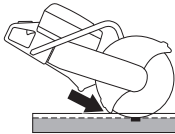

- Disko atatrakos zonos niekada nenaudokite **pjovimui**. Žr. nurodymus skyriuje „Atatraka“.
- Tvirtai laikykite pusiausvyrą ir tvirtai remkitės į žemę kojomis.
- Niekada nepjaukite virš savo pečių linijos.
- Niekada nepjaukite stovėdami ant kopėčių. Jei pjūvis yra aukščiau pečių lygio, naudokite pakylą arba pastolius. Per plačiai neužsimokite.



- Stovėkite patogiu atstumu nuo pjaunamo daikto.
- Patikrinkite, kad užvedant įrenginį diskas nekludytų jokio daikto.
- Nestipriai prispauskite dideliu greičiu (didžiausiomis apsukomis) besisukančią pjovimo diską prie pjaunamo daikto. Palaikykite didžiausią greitį, kol baigsite pjauti.
- Leiskite įrenginiui dirbti nespausdami disko.

- Įrenginį spauskite vienoje linijoje su pjovimo disku. Šoninis spaudimas gali sugadinti pjovimo diską ir yra labai pavojingas.



- Diską lėtai stumkite pirmyn ir atgal, kad tarp disko ir pjaunamos medžiagos atsirastų mažas sąlyčio plotas. Tokiu būdu diskas per daug neįkaista ir veiksmingai pjauna.

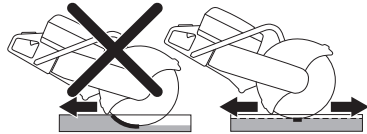

Dulkių šalinimas (Taikoma tik K 1270)

Įrenginys turi mažos srovės drėgnojo pjovimo rinkinį, kuris maksimaliai sulaiko dulkes.

Kai įmanoma, naudokite vandeniu aušinamus drėgnojo pjovimo diskus, kad optimaliai kontroliuotumėte dulkes. Žr. nurodymus skyriuje „Pjovimo diskai“.

Norėdami sulaikyti dulkes vandens srautą reguliuokite čiaupu. Reikiamas vandens kiekis priklauso nuo atliekamo darbo pobūdžio.

Jeigu vandens žarna atspalaiduoja nuo vandentiekio jungties, tai reiškia, kad vandens tiekimo sistemoje per aukštas vandens slėgis. Dėl rekomenduojamo vandens slėgio žiūrėkite nurodymus skyriuje „Techniniai duomenys“.

Bėgio pjovimas

Bendra informacija

DĖMESIO! Įrenginio negalima gabenti ar tvarkyti, jeigu nuo jo nenuimtas tvirtinimo prie bėgių įtaisas.

Tvirtinimo prie bėgių įtaisas yra tikslus įrankis, kurį galima sugadinti neatsargiai naudojant, ir pjūviai bus ne tokie tikslūs.

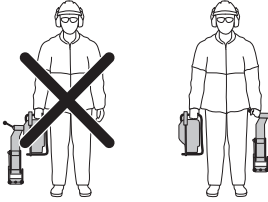

Bėgio tvirtinimo montavimas

- Tvirtinimą sumontuokite ant bėgio. Tvirtai priveržkite rankenėle.

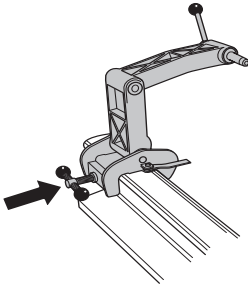

- Pritvirtinkite pjautuvą taip, kad dešinė pusė būtų prie bėgio tvirtinimo. Įtaisas tvirtinamas prie pjaustytuvo nuo arčiau pjovimo disko veleno, kai montuojama iš šios pusės. Dėl to surinkimą reikia pradėti nuo šios pusės.

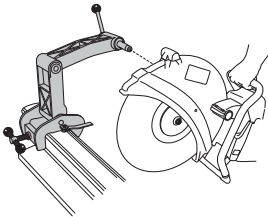

DĖMESIO! Pradžioje bėgių įtaisas tvirtinamas prie bėgio, o tik po to prie bėgių įtaiso tvirtinamas pjaustytuvas. Tokia darbų tvarka naudojama tam, kad įtaisas prie bėgio būtų pritvirtintas stačiu kampu.

Pjovimo kreiptuvas

Pjovimo kreiptuvą naudojamas tik ašmenų nukreipimui ten, kur turi būti daromas pjūvis. Kai pirmą kartą naudojate pjautuvą, turite nupjauti kreiptuvą.

- Atlenkite kreiptuvą.
- Kreiptuvą padėkite lygiagrečiai bėgiui.

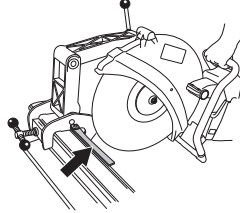

- Atsargiai jį nupjaukite.

Darbo procedūra

- Atlenkite kreiptuvą.
- Sulygiuokite pjautuvą ir sulankstykite kreiptuvą.
- Pradėkite pjovimo procesą lėtai traukdami pjautuvą pirmyn ir atgal horizontalia kryptimi. Tada ašmenų paviršiaus kontaktas su bėgiu bus mažiausias, o tai sumažina ašmenų dilimą.

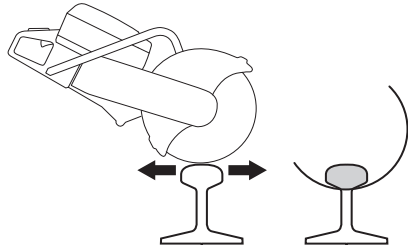

- Kai perpjausite galvą (A), tęskite korpuso (B) ir pagrindo (C) pjovimą.



Jei pjovimo negalima užbaigti iš vieno šono, pjautuvą reikia apsukti.

- Įrenginį išjunkite.
- Nuimkite pjautuvą nuo tvirtinimo.

DARBAS

- Pritvirtinkite pjautuvą taip, kad kairė pusė būtų prie bėgio tvirtinimo.

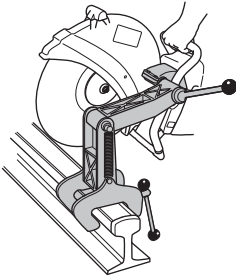

- Nukreipkite ašmenis žemyn link bėgio ir įsitinkinkite, kad jie yra pjūvio viduryje. Jei reikia, sureguliuokite judančią poveržlę, kad ašmenys atstotų tiesiai pjūvio centre.

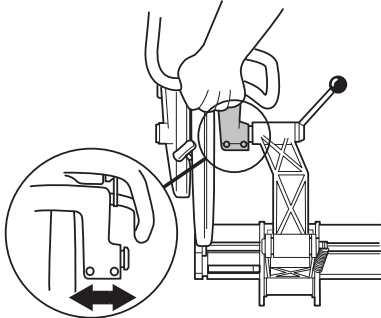

- Dabar galima pradėti pjovimą.



- Atlikus pjovimą būtina numontuoti pjautuvą nuo laikiklio ant bėgių. Tada išmontuokite laikiklį nuo bėgių ir laikykite laikiklį bei įrenginį atskirai pateiktose faneros dėžėse.

Bendri patarimai

- Naudokite tik ašmenis, skirtus bėgių pjaustymui.
- Iki galo nuspauskite įrenginio akceleratorių, kad diskas sukūpti didžiausiu greičiu. Atleiskite akceleratorių, kad sukimosi greitis neviršytų greičio ribotuvo vertės: taip pradedant pjauti sumažėja pjovimo disko vibracija ir pjūvis tiesesnis. Spauskite akceleratorių iki galo ir pjaukite didžiausiu greičiu, kol baigsite pjauti.
- Laikykite mašinos rankeną taip, kad rankos būtų vienoje linijoje su ašmenimis. Taip pasieksite didžiausią pjovimo greitį, ilgiausią disko tarnavimo laiką ir tiesų pjūvį.
- Iš pradžių prie laikiklio sumontuokite dešinę pjautuvo šoną, kad būtų pjaunama kaip galima tiesiau.
- Teisingai atliekant pjovimo procesą, perpjauti 50 kg/m bėgį trunka apie vieną minutę, o 60 kg/m bėgį – apie

pusantros minutės. Jeigu užtrunkate ilgiau, patikrinkite savo pjovimo techniką. Problemos dažniausiai iškyla dėl neteisingos pjovimo technikos arba atšipusių pjovimo diskų.

Atatranka



PERSPĖJIMAS! Atatrankos yra staigios ir gali būti labai stiprios. Atatrankos jėga besisukantį pjaustytuvą gali išmesti į viršų ir trenkti į operatorių, taip sunkiai ar net mirtinai jį sužeisdamas. Todėl prieš naudojant įrenginį būtina suprasti, kas sukelia atatranką ir kaip jos išvengti.

Atatranka yra staigus judesys aukštyn, kuris gali įvykti sugnybus diską ar jam įstrigus atatrankos zonoje. Dauguma atatrankų yra nedidelės ir nekelia rimto pavojaus. Tačiau atatranka taip pat gali būti labai stipri ir besisukantį pjaustytuvą gali išmesti į viršų ir trenkti į operatorių, taip sunkiai ar net mirtinai jį sužeisdama.

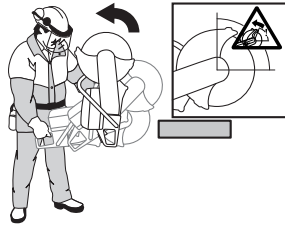

Reaktyvioji jėga

Pjovimo metu visada veikia reaktyvioji jėga. Ši jėga traukia įrenginį į priešingą pusę, negu sukasi diskas. Didžiąją darbo laiko dalį ši jėga yra nereikšminga. Kai diskas sugnybiamas ar įstringa, reaktyvioji jėga padidėja ir Jūs galite nesuvaldyti pjaustytuvo.

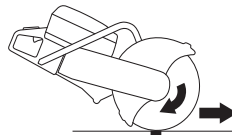

Niekuomet neneškite įrenginio su besisukančiu disku. Giroskopinė jėga gali sutrukdyti atlikti numatytą judesį.

Atatrankos zona

Disko atatrankos zonos niekada nenaudokite **pjovimui**. Kai diskas sugnybiamas ar įstringa atatrankos zonoje, reaktyvioji jėga besisukantį pjaustytuvą stumia į viršų ir atgal į operatorių, taip sunkiai ar net mirtinai jį sužeisdama.



Kilimo atatranka

Jei pjovimui naudojama atatrankos zona, reaktyvioji jėga kelia diską pjūvio vietoje. Nenaudokite atatrankos zonos. Norėdami išvengti kilimo atatrakos, pjaukite apatine disko dalimi.

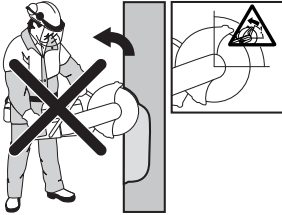

Sugnybimo atatranka

Sugnybiama tada, kai pjūvio vieta susispaudžia ir sugnybia diską. Kai diskas sugnybiamas ar įstringa, reaktyvioji jėga padidėja ir Jūs galite nesuvaldyti pjaustytuvo.



Kai diskas sugnybiamas ar įstringa atatrankos zonoje, reaktyvioji jėga besisukantį pjaustytuvą stumia į viršų ir atgal į operatorių, taip sunkiai ar net mirtinai jį sužeisdama. Saugokitės, kad pjaunamas objektas nejudėtų. Jei pjaunamas objektas neturi tinkamos atramos ir juda, jis gali suspausti diską ir sukelti atatraką.

Vamzdžių pjaustymas

Reikia ypač atsargiai pjauti vamzdžius. Jeigu vamzdis tinkamai neparemtas ir visa pjūvio vieta nėra atvira, diskas atatrankos zonoje gali būti sugnybtas ir sukelti stiprią atatraką. Būkite ypatingai atsargūs pjaudami vamzdį su paplatintu galu arba gulintį griovyje: toks vamzdis, jei neturės tinkamos atramos, gali įlįkti ir suspausti diską.

Prieš pradėdami pjauti tokį vamzdį, jis turi būti pritvirtinamas, kad dirbant nejudėtų ir nesiūbuotų.

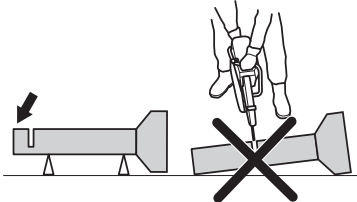

Jei vamzdis įlįks ir pjūvis užsivers, diskas bus suspaustas atatrankos zonoje, todėl gali įvykti smarki atatranka. Jei

vamzdis yra tinkamai paremtas, jo galas judės žemyn, pjūvis atsivers ir disko nesuspaus.

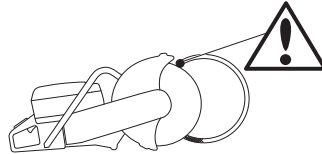

Teisinga vamzdžio pjovimo seka

- 1 Pirmiausia pjaukite I dalį.
- 2 Pereikite prie II pusės ir pjaukite nuo I dalies iki vamzdžio apačios.
- 3 Pereikite prie III dalies ir nupjaukite likusią vamzdžio dalį iki apačios.

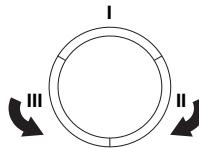

Kaip išvengti atatrakos

Išvengti atatrakos paprasta.

- Pjaunamas daiktas visada turi būti paremtas taip, kad pjaunant pjūvio vieta per visą skersmenį išliktų atvira. Kai pjūvio vieta atvira, atatrakos nebus. Kai pjūvio vieta susispaudžia ir sugnybia diską, visada kyla atatrakos pavojus.

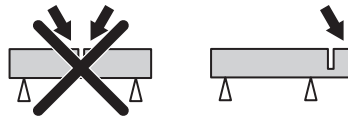

- Būkite atsargūs, įleidami diską į anksčiau pradėtą pjūvį.
- Stebėkite, kad pjaunamas daiktas nepajudėtų ar neįvyktų kas nors kita, dėl ko pjūvis galėtų suspausti diską.

Gabenimas ir laikymas

- Norėdami išvengti įrangos pažeidimų ir nelaimingų atsitikimų, gabendami įrangą pritvirtinkite.
- Nelaikykite ar negabenkite pjaustytuvo su uždėtu pjovimo disku.
- Apie pjovimo diskų gabenimą ir laikymą žiūrėkite skyriuje „Pjovimo diskai“.
- Apie degalų gabenimą ir laikymą žiūrėkite skyriuje „Degalai“.
- Įrangą laikykite rakinamoje patalpoje, kad prie jos negalėtų priėti vaikai ir pašaliniai asmenys.

JUNGIMAS IR IŠJUNGIMAS

Prieš užvedant variklį



PERSPĖJIMAS! Prieš užvedant atkreipkite dėmesį: Prieš naudodami įrenginį, atidžiai perskaitykite operatoriaus vadovą ir įsitikinkite, ar viską gerai supratote.

Dėvėkite asmens saugos priemones. Žr. skyrių "Asmens saugos priemonės".

Neužveskite įrenginio, kol nepritvirtintas diržas ir diržo apsauga. Priešingu atveju sankaba gali atsilaisvinti ir sužeisti.

Patikrinkite, ar tinkamai užsuktas degalų pripylimo angos dangtelis ir ar nėra degalų pratekėjimų.

Stebėkite, kad pašaliniai asmenys nepatektų į darbo zoną, nes atsiras sunkių sužeidimų pavojus.

- Atlikite kasdienę techninę priežiūrą. Žr. nurodymus skyriuje "Techninė priežiūra".

Užvedimas



PERSPĖJIMAS! Paleidžiant variklį, pjovimo diskas sukasi. Įsitikinkite, ar jis gali laisvai sukis.

Jeigu variklis šaltas, atlikite toliau aprašomus veiksmus.



- Išjungiklis turi būti kairėje padėtyje.

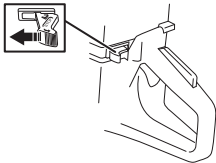

- Startinė akceleratoriaus padėtis ir oro sklendės yra pasiekiami visiškai ištraukiant oro sklendės rankenėlę.



- **Dekompresinis vožtuvas:** Vožtuvą įspauskite, kad sumažėtų slėgis cilindre, o tuo pačiu bus lengviau užvesti pjaustytuvo variklį. Užvedant variklį visuomet patartina

naudoti dekompresinį vožtuvą. Kai variklis pradeda dirbti, vožtuvas automatiškai grįžta į pradinę padėtį.

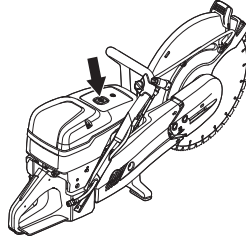

- Kairiąją ranką laikykite už priekinės rankenos. Dešiniąją koją pastatykite ant galinės rankenos apatinės dalies ir spauskite įrenginį prie žemės. Traukite starterio rankenėlę dešine ranka, kol variklis užsives. **Niekada nevyniokite starterio lynelio sau ant rankos.**



- Užvedus variklį įrenginys sustoja, nes oro sklendės rankenėlė yra ištraukta.



- Paspauskite sklendės valdiklį ir dekompresijos vožtuvą.
- Traukykite starterio rankenėlę, kol variklis užsives.
- Paleidus įrenginį paspauskite droselinį paleidiklį, kad būtų atlaisvintas paleidimo droselis ir įrenginys galėtų veikti laisvają eiga.

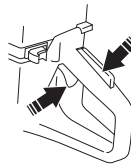

IJUNGIMAS IR IŠJUNGIMAS

DĖMESIO! Dešine ranka lėtai traukite starterio lynelį tol, kol pajusite pasipriešinimą (susikabina starterio strektės), tuomet tvirtai ir staigiai truktelėkite.

Neištraukite viso starterio lynelio ir nepaleiskite starterio rankenėlės, kai lynelis ištrauktas. Priešingu atveju galite sugadinti įrenginį.

Jeigu variklis šiltas, atlikite toliau aprašomus veiksmus.



- išjungiklis turi būti kairėje padėtyje.

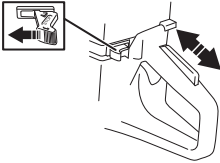

- Tinkami sklendės / užvedimo akceleratoriaus nustatymai gaunami ištraukiant sklendės valdiklį į veikimo padėtį ir vėl įstumiant jį atgal. Taip įjungiami tik užvedimo akceleratoriaus nustatymai be kuro padavimo.



- Dekompresinis vožtuvas:** Vožtuvą įspauskite, kad sumažėtų slėgis cilindre, o tuo pačiu bus lengviau užvesti pjaustytuvo variklį. Užvedant variklį visuomet patartina naudoti dekompresinį vožtuvą. Kai variklis pradeda dirbti, vožtuvas automatiškai grįžta į pradinę padėtį.



- Kairiąja ranka paimkite už priekinės rankenos. Dešiniąją koją pastatykite ant galinės rankenos apatinės dalies ir spauskite įrenginį prie žemės. Traukite starterio rankenėlę dešine ranka, kol variklis užsives. **Niekada nevyنيokite starterio lynelio sau ant rankos.**



- Paleidus įrenginį paspauskite droselinį paleidiklį, kad būtų atlaisvintas paleidimo droselis ir įrenginys galėtų veikti laisvajai eiga.

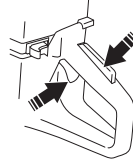

DĖMESIO! Dešine ranka lėtai traukite starterio lynelį tol, kol pajusite pasipriešinimą (susikabina starterio strektės), tuomet tvirtai ir staigiai truktelėkite.

Neištraukite viso starterio lynelio ir nepaleiskite starterio rankenėlės, kai lynelis ištrauktas. Priešingu atveju galite sugadinti įrenginį.



PERSPĖJIMAS! Varikliui veikiant, išmetamuosiuose teršaluose yra cheminių medžiagų, kaip antai nesudegusių angliavandenilių ir anglies monoksido. Žinoma, jog išmetamosios dujos sukelia kvėpavimo problemų, vėžį, apsigimimus ar padaro kitokios žalos reprodukciniai sistemai.

Anglies monoksidas yra bespalvis ir beskonis; jo visuomet yra išmetamosiose dujose. Pirmasis apsinuodijimo anglies monoksidu požymis yra lengvas galvos svaigimas, kurį nukentėjusysis atpažįsta arba ne. Jei anglies monoksido koncentracija pakankamai didelė, asmuo gali susmukti ir prarasti sąmonę nieko neįspėjęs. Anglies monoksidas yra bespalvis ir bekvapis, todėl aptikti, ar jo yra, negalima. Apie anglies monoksidą liudija juntami išmetamųjų dujų kvapai. Niekada nenaudokite benzinu varomo pjaustytuvo patalpose arba gilesniuose nei 3 pėdos (1 m) grioviuose, arba kitose prastai vėdinamose vietose. Dirbdami grioviuose ar uždarose vietose, įsitinkinkite, kad vėdinimas pakankamas.

Išjungimas



ĮSPĖJIMAS! Sustabdžius variklį pjovimo diskas dar maždaug minutę sukasi. (Diskas juda iš inercijos.) Įsitinkinkite, kad pjovimo diskas gali laisvai sukstis iki jam visiškai sustojant. Elgdamiesi neatsargiai galite rimtai susižeisti.

- Sustabdykite variklį, išjungiklį (STOP) perstumdami į dešiniąją padėtį.

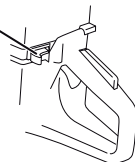

TECHNINĖ PRIEŽIŪRA

Bendra informacija



PERSPĖJIMAS! Naudotojas gali atlikti tik šiame operatoriaus vadove aprašytus techninės priežiūros darbus. Sudėtingesnius darbus būtina vykdyti įgaliotose techninės priežiūros dirbtuvėse.

Variklis turi būti sustabdytas, o išjungiklis – STOP padėtyje.

Dėvėkite asmens saugos priemones. Žr. poskyrį "Asmens saugos priemonės".

Įrenginio tinkamai techniškai neprižiūrint ir profesionaliai neatliekant remonto darbų, gali sutrumpėti jo eksploatacijos trukmė ir padidėti nelaimingų atsitikimų pavojus. Dėl papildomos informacijos, kreipkitės į artimiausias techninės priežiūros dirbtuves.

- Leiskite savo „Husqvarna“ prekybos atstovui reguliariai tikrinti įrenginį ir atlikti būtinus reguliavimo ir remonto darbus.

Techninės priežiūros grafikas

Techninės priežiūros grafike nurodyta, kurias įrenginio dalis ir kaip dažnai reikia techniškai prižiūrėti. Priežiūros dažnis apskaičiuotas kasdien naudojamam įrenginiui, todėl jis gali skirtis, priklausomai nuo to, kaip dažnai naudojamas įrenginys.

Kiekvieną dieną	Kartą į savaitę	Kartą į mėnesį
Valymas	Valymas	Valymas
Išorinis valymas		Uždegimo žvakė
Aušinimo oro įsiurbimo sistema		Degalų bakelis
Funkcinė patikra	Funkcinė patikra	Funkcinė patikra
Bendroji patikra	Vibracijos slopinimo sistema*	Kuro sistema
Akseleratoriaus gaiduko blokatorius*	Duslintuvas*	Oro filtras
Išjungiklis*	Pavaros dirželis	Pavaros mechanizmas, sankaba
Pjovimo disko apsauga*	Karbiuratorius	
Pjovimo diskas**	Starteris	

* Žr. nurodymus skyriuje „Įrenginio saugos įranga“.

** Žr. nurodymus skyriuose „Pjovimo diskai“ ir „Montavimas ir reguliavimas“.

Valymas

Išorinis valymas

- Kasdien po darbo įrenginį nuplaukite švariu vandeniu.

TECHNINĖ PRIEŽIŪRA

Aušinimo oro įsiurbimo sistema

- Kai reikia, išvalykite aušinimo oro įsiurbimo sistemą.

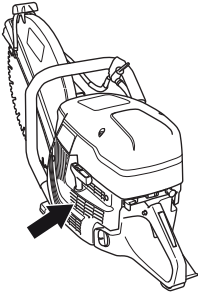

DĖMESIO! Jei įrenginio oro įsiurbimo sistema užteršta ar užsikimšusi, įrenginys perkais ir dėl to sugadinsite stūmoklį ir cilindrą.

Uždegimo žvakė

- Jei sumažėjusi įrenginio galia, sunku jį užvesti ar jis prastai dirba tuščiaja eiga: prieš ieškant kitų priežasčių, pradžioje patikrinkite uždegimo žvakę.
- Siekiant išvengti elektros smūgio pavojaus, įsitikinkite, ar uždegimo žvakės antgalis ir uždegimo kabelis nėra pažeisti.
- Jei uždegimo žvakė nešvari, nuvalykite ją ir patikrinkite elektrodų tarpelį, kuris turi būti 0,5 mm. Pakeiskite, jei reikia.

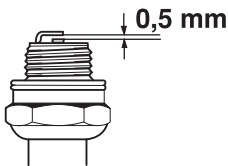

DĖMESIO! Visada naudokite rekomenduojamo tipo uždegimo žvakės! Naudojant netinkamą uždegimo žvakę, galite sugadinti stūmoklį ir cilindrą.

Dėl šių veiksmų uždegimo žvakės elektrodai užsiteršia ir variklis gali prastai dirbti ir sunkiai užsivesti.

- Netinkamas degalų mišinys (per daug ar ne tos rūšies alyva).
- Nešvarus oro filtras.

Funkcinė patikra

Bendroji patikra

- Patikrinkite, ar priveržti varžtai ir veržlės.

Pavaros dirželis

Patikrinkite pavaros dirželio įtempimą

- Norint tinkamai įtempti pavaros dirželį, kvadratinė veržlė turi būti šiek tiek toliau priekyje, lyginant su žyme ant dirželio gaubto.

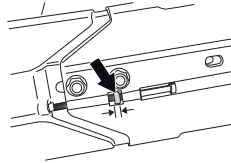

Pavaros dirželio įtempimas

- Naujo pavaros dirželio įtempimą reikia sureguliuoti, išnaudojus vieną ar du degalų bakelius.
- Pavaros dirželis yra uždaroje kameroje ir gerai apsaugotas nuo dulkių ir purvo.
- Norint pavaros dirželį įtempti, reikia atlaisvinti pjovimo svirtį laikančius varžtus.

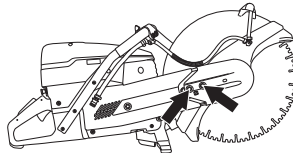

- Po to priveržkite reguliavimo varžtą, kad keturkampė veržlė atsidurtų ties žyme kaip parodyta paveikslėlyje. Taip automatiškai užtikrinama, kad dirželis bus tinkamai įtemptas.

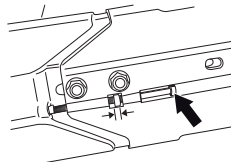

- Universalioju veržliarakčiu priveržkite abu pjovimo galvutės tvirtinimo varžtus.

TECHNINĖ PRIEŽIŪRA

Pavaros dirželio keitimas



PERSPĖJIMAS! Niekada nebandykite užvesti variklio, jei tvarkant įrenginį nuimtas dirželio skriemulys ir sankaba. Nebandykite užvesti įrenginio, kol nepritvirtinta pjovimo svirtis ar pjovimo galvutė. Priešingu atveju sankaba gali atsilaisvinti ir sužeisti.

- Norint atlaisvinti dirželį, pradžioje atlaisvinkite abu varžtus, o po to – ir reguliavimo varžtą.

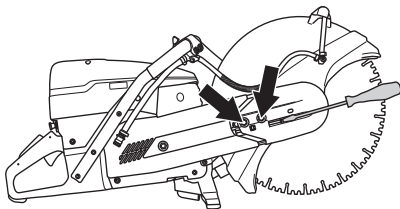

- Tuomet išsukite varžtus ir nuimkite dirželio apsaugą.

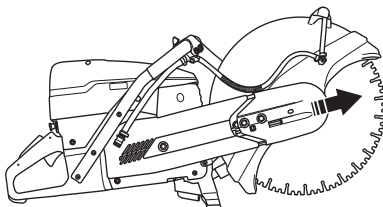

- Nuimkite dirželį nuo skriemulio.

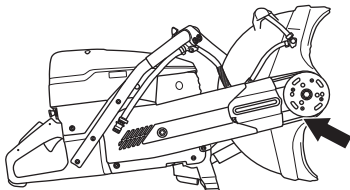

- Dabar pjovimo galvutė atspalaiduoja ir ją galima nuimti nuo įrenginio.
- Atsukite varžlę. Nuimkite šoninį gaubtą.

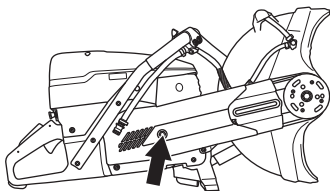

- Pakeiskite pavaros dirželį.
- Surinkite atvirkštine išardymui tvarka.

Karbiuratorius

Karbiuratoriuje sumontuotos dvi stacionarios adatos, kad į variklį visada patektų tinkamas degalų ir oro mišinys. Jei varikliui trūksta galios ar jis prastai dirba:

- Patikrinkite oro filtrą ir jei reikia, pakeiskite. Jei tai nepadaeda, kreipkitės į įgaliotas techninės priežiūros dirbtuves.

Tuščiosios eigos greičio reguliavimas



!SPĖJIMAS! Jei laisvos eigos sūkių skaičiaus negalima sureguliuoti taip, kad pjovimo įranga sustotų, kreipkitės į pardavėją/remonto dirbtuves. Nenaudokite įrenginio tol, kol jis nėra tinkamai nustatytas ar pataisytas.

Užveskite variklį ir patikrinkite tuščiosios eigos nustatymą. Tinkamai suregulavus karbiuratorių, tuščiojoje eigoje pjovimo diskas neturi sukis.

- Tuščiosios eigos greitį reguliuokite varžtu T. Jei reikia reguliuoti, pirmiausiai sukite tuščiosios eigos varžtą pagal laikrodžio rodyklę tol, kol pjovimo diskas pradės sukis. Po to varžtą pasukite prieš laikrodžio rodyklę, kol diskas nustos sukis.

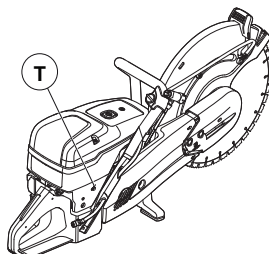

Rekomenduojamas tuščiosios eigos sūkių skaičius: 2700 aps./min

Starteris

Starterio lynelio tikrinimas

- Atsukite starterio tvirtinimo prie užvedimo bloko varžtus nuimkite starterį.

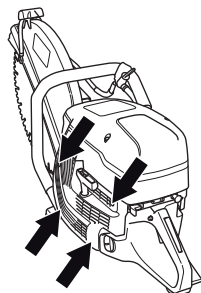

TECHNINĖ PRIEŽIŪRA

- Ištraukite lynelį maždaug 30 cm ir įstatykite jį į išpjovą skriemulyje. Jei lynelis nesugadintas: atpalaiduokite spyruoklę, leisdami skriemuliui lėtai sukstis atgal.

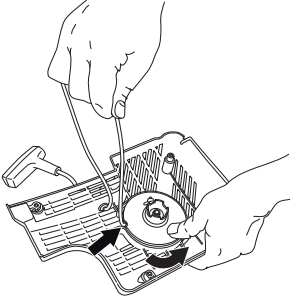

Nutrūkusio ar susidėvėjusio starterio lynelio keitimas

- Pašalinkite bet kokias senojo starterio lynelio liekanas ir patikrinkite, ar veikia grįžties spyruoklė. Naujajį starterio lynelį prakiškite starterio korpuso ir lynelio skriemulio angą.

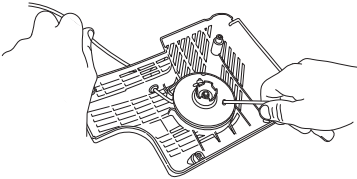

- Pritvirtinkite starterio lynelį prie skriemulio, kaip parodyta paveikslėlyje. Stipriai priveržkite fikساتorių ir žiūrėkite, kad laisvasis galas būtų kuo trumpesnis. Starterio lynelio galą įtvirtinkite starterio rankenėlyje.

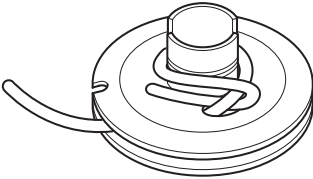

Grįžties spyruoklės įtempimas

- Lynelį prakiškite pro išpjovą skriemulio krašte ir pagal laikrodžio rodyklę apsukite aplink skriemulio centrą 3 kartus.

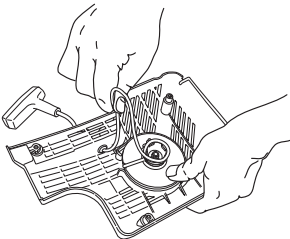

- Tuomet patraukite starterio rankenėlę ir spyruoklė įsitemp. Pakartokite procedūrą dar kartą, tačiau šį kartą lynelį apsukite keturis kartus.
- Atkreipkite dėmesį, jog įtempus spyruoklę, starterio rankenėlė sugrįžta atgal į savo pradinę padėtį.
- Patikrinkite, ar spyruoklė pilnai neišsitiesia, pilnai ištraukus starterio lynelį. Starterio lynelį sustabdykite nykščiu ir patikrinkite, ar skriemulį galima pasukti dar bent pusę apsisukimo.

Sulūžusios grįžties spyruoklės keitimas



PERSPĖJIMAS! Starterio korpusė įtaisyta grįžties spyruoklė visuomet yra įtempta, ir, staigiai iššokus, gali rimtai sužeisti, jeigu neatsargiai su ja elgsitės.

Visada būkite labai atsargūs, kai keičiate spyruoklę ar starterio lynelį. Darbo metu visada užsidėkite apsauginius akinius.

- Išsukite centrinį lynelio skriemulio varžtą ir ištraukite skriemulį.

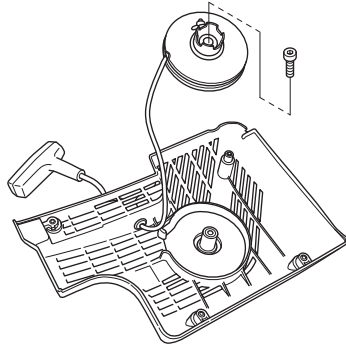

- Atsargiai pakelkite spyruoklės apsauginį gaubtą. Nepamirškite, kad grįžties spyruoklė starterio korpusė yra įtempta.
- Atsargiai replėmis išimkite spyruoklę.

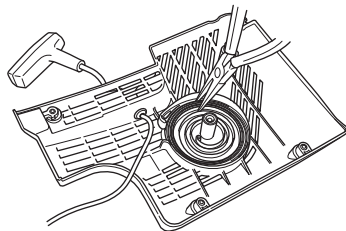

- Sutepkite spyruoklę plonu alyvos sluoksniu. Surinkite starterio skriemulį ir įtempkite spyruoklę.

TECHNINĖ PRIEŽIŪRA

Starterio surinkimas

- Surinkite starterį, pirmiausiai ištraukę lynelį, o po to pritvirtinę starterį prie užvedimo bloko. Tada iš lėto atleiskite starterio lynelį taip, kad jis pradėtų kabinti užvedimo mechanizmą.

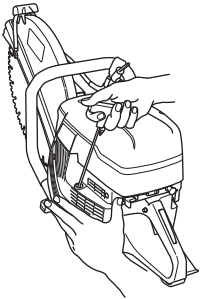

- Priveržkite varžtus.

Kuro sistema

Bendra informacija

- Patikrinkite, ar degalų bakelio dangtelis ir tarpiklis nepažeisti.
- Patikrinkite degalų žarnelę. Jei ji pažeista, pakeiskite.

Degalų filtras

- Degalų filtras yra degalų bakelio viduje.
- Pylant degalus, reikia saugotis, kad į degalų bakelį nepatektų teršalų. Tokiu būdu apsisaugosite nuo darbo sutrikimų, kurie atsiranda užsikimšus degalų filtrui.
- Degalų filtro negalima išplauti ir – užsikimšusį filtrą reikia pakeisti nauju. **Filtrą būtina keisti ne rečiau kaip kartą į metus.**

Oro filtras

Oro filtrą reikia tikrinti tik tuo atveju, jei sumažėja variklio galia.

- Atsukite varžtus. Nuimkite oro filtro dangtelį.

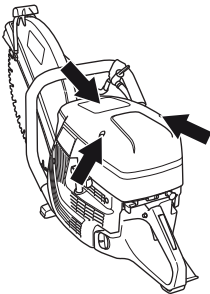

- Patikrinkite oro filtrą ir jei reikia, pakeiskite.

Oro filtro keitimas

DĖMESIO! Oro filtro negalima valyti ar prapūtinėti suspaustu oru. Taip sugadinsite filtrą.

- Atsukite varžtą.

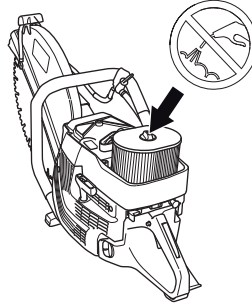

- Pakeiskite oro filtrą.

Pavaros mechanizmas, sankaba

- Patikrinkite sankabos centrinės dalies, pavaros mechanizmo ir sankabos spyruoklės susidėvėjimą.

KLaidų paieška

Gedimų paieška



PERSPĖJIMAS! Jeigu techniškai prižiūrint ar ieškant ir šalinant įrenginio gedimus nebūtina, kad jis dirbtų, variklį reikia išjungti, o stabdymo jungiklį nustatyti į STOP padėtį.

Triktis	Galima priežastis	Galimas sprendimas
Įrenginys neveiks	Netinkama paleidimo procedūra.	Žr. nuorodas Įjungimas ir išjungimas.
	Stabdymo jungiklis nustatytas į dešiniąją padėtį (stabdyti“).	išjungiklis turi būti kairėje padėtyje.
	Kuro bako nera kuro	Įpilkite degalų.
	Sugedusi uždegamoji žvakė	Pakeiskite žvakę.
	Apgadinta sankaba.	Kreipkitės į jus aptarnaujantį atstovą.
Laisvą eiga pūklas sukasi.	Per didelis greitis laisvą eiga.	Nustatykite tinkamą greitį laisvą eiga.
	Apgadinta sankaba.	Kreipkitės į jus aptarnaujantį atstovą.
Didinant pajėgumą, pūklas nesisuka.	Pernelyg atsilaisvinęs arba apgadintas diržas.	Priveržkite arba pakeiskite diržą nauju.
	Apgadinta sankaba.	Kreipkitės į jus aptarnaujantį atstovą.
	Pūklas netinkamai pritvirtintas.	Įsitikinkite, ar pūklas tinkamai sumontuotas.
Didinant greitį, nėra įrenginio galios.	Užsikimšęs oro filtras.	Patikrinkite oro filtrą ir, jei reikia, pakeiskite.
	Užsikimšęs degalų filtras	Pakeiskite kuro filtrą
	Užsikimšusi kuro bako ventiliacija	Kreipkitės į jus aptarnaujantį atstovą.
Pernelyg didelė vibracija.	Pūklas netinkamai pritvirtintas.	Patikrinkite, ar pjovimo diskas tinkamai pritvirtintas ir ar jis nepažeistas. Žiūrėkite nurodymus skyriuose „Pjovimo diskai“ ir „Montavimas ir reguliavimas“.
	Apgadintas pūklas.	Pakeiskite pūklą ir įsitikinkite, ar jis gerai įtvirtintas.
	Apgadinti vibracijos slopinimo elementai.	Kreipkitės į jus aptarnaujantį atstovą.
Pernelyg aukšta įrenginio temperatūra.	Užterštas oro įvadas arba aušinimo flanšai	Nuvalykite įrenginio oro įleidimo / aušinimo įtaiso junges.
	Diržas slysta.	Patikrinkite diržą ir sureguliuokite įtempį.
	Sankaba slysta arba apgadinta.	Visada pjaustykite visiškai atidarę oro sklendę.
		Patikrinkite sankabą arba kreipkitės į techninės priežiūros specialistą.

TECHNINIAI DUOMENYS

Techniniai duomenys

	K 1270	K 1270 Rail
Variklis		
Cilindro tūris, cm ³ /cu.in	119/7,3	119/7,3
Cilindro skersmuo, mm/coli	60/2,4	60/2,4
Stūmoklio eiga, mm/colių	42/1,7	42/1,7
Tuščiosios eigos greitis, aps./min	2700	2700
Plačiai atvertas akceleratorius, be apkrovos, aps./min.	9300 (+/- 150)	9300 (+/- 150)
Galingumas, kW/ aps./min	5,8/7,9 @ 8400	5,8/7,9 @ 8400
Uždegimo sistema		
Uždegimo sistemos gamintojas	SEM	SEM
Uždegimo sistemos tipas	CD	CD
Uždegimo žvakė	NGK BPMR 7A	NGK BPMR 7A
Tarpas tarp elektrodų, mm/coli	0,5/0,02	0,5/0,02
Kuro / tepimo sistema		
Karbiuratoriaus gamintojas	Walbro	Walbro
Karbiuratoriaus tipas	RWG1	RWG1
Kuro bakelio talpa, litrai/JAV skysčio uncijos	1,25/42	1,25/42
Aušinimas vandeniu		
Rekomenduojamas vandens slėgis, bar/PSI	0,5-10/7-150	
Svoris	14" (350 mm)/16" (400 mm)	14" (350 mm)/16" (400 mm)
Pjaustytuvas be degalų ir pjovimo disko,kg/(lb)	13,3/13,7 (28,7/30,2)	15/15,7 (33,1/34,6)
Bėgio tvirtinimas, kg (lb)		
RA 10		5,5 (12,1)
RA 10 S		5,7 (12,6)
Velenas, išvesties velenas	14" (350 mm)/16" (400 mm)	14" (350 mm)/16" (400 mm)
Maks. veleno greitis, suk./min.	4700/4300	4700/4300
Maks. periferinis greitis, m/s / ft/min	90/18000	90/18000
Triukšmo emisijos (žr. 1 pastabą)		
Garso stiprumo lygis, išmatuotas dB(A)	116	116
Garso stiprumo lygis, garantuotas L _{WA} dB(A)	117	117
Garso lygiai (žr. 2 pastabą)		
Ekvivalentiškas garso slėgio lygis ties operatoriaus ausimi, dB(A)	104	104
Ekvivalentiški vibracijos lygiai, a_{hveq} (žr. 3 pastabą)	14" / 16"	14" / 16"
Priekinėje rankenoje, m/s ²	6,9/4,9	6,1/5,3
Galinė rankena, m/s ²	6,3/5,3	5,8/5,4

1 pastaba. Triukšmo emisija į aplinką išmatuota kaip garso stiprumas (L_{WA}) pagal EB direktyvą 2000/14/EG. Skirtumas tarp garantuojamojo ir matuojamojo garso stiprumo yra tas, kad pagal Direktyvą 2000/14/EB garantuojamasis garso stiprumas apima ir matavimo rezultatų sklaidą bei nukrypimus tarp skirtingų to pačio modelio įrenginių.

2 pastaba. Pagal EN ISO 19432 ekvivalentiškas triukšmo slėgio lygis apskaičiuojamas kaip skirtingų triukšmo slėgio lygių įvairiomis darbo sąlygomis dinaminės svartinės energijos suma. Pateikti duomenys apie ekvivalentišką įrenginio triukšmo slėgio lygį yra su 1 dB(A) tipiška statistine sklaida (standartiniu nuokrypiu).

3 pastaba. Pagal EN ISO 19432 ekvivalentiškas vibracijos lygis apskaičiuojamas kaip vibracijos lygių įvairiomis darbo sąlygomis dinaminės svartinės energijos suma. Pateikti ekvivalentiško vibracijos lygio duomenys yra su 1 m/s² tipiška statistine sklaida (standartiniu nuokrypiu). K 1270 „Rail“ matavimai atlikti pritvirtinus prie bėgio RA 10 įtaisa.

TECHNINIAI DUOMENYS

Rekomenduojamas abrazyvinis ir deimantinis pjovimo diskas, specifikacija

Pjovimo disko skersmuo, col./mm	Maksimalus pjovimo gylis, mm/inch	Disko sukimosi greitis, sūk./min.	Disko sukimosi greitis, m/s / pėd./min.	Disko centre esančios angos diametras, mm/col.	Didž. disko storis, mm/inch
14" (350 mm)	118/4,6	5500	100/19600	25,4/1 arba 20/0.79	5/0,2
16" (400 mm)	145/5,7	4775	100/19600	25,4/1 arba 20/0.79	5/0,2

EB atitikties patvirtinimas

(galioja tik Europoje)

Husqvarna AB, SE-561 82 Huskvarna, Sweden, tel.: +46 36 146500, šiuo patvirtina, kad Pjaustytuvai **Husqvarna K 1270, K 1270 Rail** 2016 m. bei vėlesnių serijų numerių (metai nurodomi aiškiu tekstu ant tipo plokštelės, po to nurodomas sekantis serijos numeris) atitinka taisyklės TARYBOS DIREKTYVOSE:

- 2006 m. gegužės 17 g. direktyva **2006/42/EB** "dėl mašinų".
- 2014 m. vasario 26 d. direktyva **2014/30/ES** "dėl elektromagnetinio suderinamumo".
- 2000 m. gegužės 8 d. direktyva **2000/14/EB** "dėl triukšmo emisijų į aplinką".

Dėl informacijos apie triukšmo emisijas žr. skyrių "Techniniai duomenys".

Taikyti šie standartai: **EN ISO 12100:2010, EN ISO 14982:2009, CISPR12:2007+AMD1:2009, EN55012:2008+A1:2009, EN ISO 19432:2012**

Notifikuotoji įstaiga: 0404, „SMP Svensk Maskinprovning AB“, Box 7035, SE-750 07 Uppsala, Švedija, Husqvarna AB užsakymu atliko savanorišką atitikties patikrą pagal mašinų direktyvos 2006/42/EB reikalavimus. Sertifikato numeris: SEC/10/2287

Be to, „SMP Svensk Maskinprovning AB“, Box 7035, SE-750 07 Uppsala, Švedija, patvirtino atitiktį 2000 m. gegužės 8 d. dėl tarybos direktyvos 2000/14/EB "dėl triukšmo emisijų į aplinką" V priedui. 2000/14/EB. Sertifikato numeris: 01/169/035 – K 1270, K 1270 Rail

2016 m. balandžio 25 d., Geteborgas

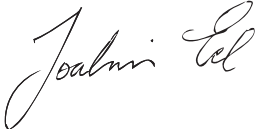

Joakim Ed

Pasaulinio tyrimų ir plėtros skyriaus vadovas

Construction Equipment Husqvarna AB

(galiojantis Husqvarna AB atstovas ir atsakingas už techninę dokumentaciją.)

RU - Оригинальные инструкции, EE - Originaljuhend
LV - Instrukcijas oriģinālvalodā, LT - Originalios instrukcijos

Дистрибьютор: ООО "Хускварна", 141400, Московская область, г. Химки, ул.Ленинградская, вл.
39, стр. 6, "Химки Бизнес Парк", зд. II, этаж 4. Тел.(495) 797 26 70 www.husqvarna.ru



1140307-40, rev 2

2018-10-18