

КУХОННЫЕ БЫТОВЫЕ ВЫТЯЖКИ



ИНСТРУКЦИЯ

по установке,
эксплуатации
и уходу

Уважаемый, покупатель!

Мы благодарим Вас за выбор кухонной вытяжки швейцарской торговой марки MBS.

Пожалуйста, внимательно ознакомьтесь с настоящей Инструкцией перед началом пользования.

Монтаж и подключение кухонной вытяжки должны быть произведены только специалистом сервисного центра в соответствии с правилами, изложенными в настоящей Инструкции.

Пожалуйста, проверьте соответствие электрических параметров вытяжки параметрам питающей электросети.

Производитель (поставщик) не несет ответственность в случае поломки или повреждения кухонной вытяжки в результате несоблюдения настоящей Инструкции.

Общие положения

Для создания данной серии кухонных вытяжек (далее – Бытовое устройство) использованы высококачественные и экологически безопасные материалы. Все комплектующие изделия прошли тестирование и соответствуют необходимым европейским и российским стандартам.

Кухонные вытяжки данной серии отличаются современным дизайном и сочетают в себе:

- высокую мощность;
- низкий уровень шума;
- удобство и простоту эксплуатации;
- пониженную энергоемкость;
- простоту очистки (замена) фильтров.

- Производитель (поставщик) снимает с себя ответственность в случае поломки бытового устройства в результате несоблюдения мер безопасности.
- Данное бытовое устройство предназначено только для бытового использования. Исключается любое промышленное использование.
- **ОПАСНО и недопустимо!!! Модифицировать самостоятельно какую-либо составную часть данного бытового устройства.**
- При подключении следует использовать электрическую розетку только с заземлением.
- Проверьте, чтобы электрическое напряжение в помещении соответствовало характеристикам бытового устройства.
- Не позволяйте детям самостоятельно включать бытовое устройство.
- Прежде чем производить какие-либо действия по уходу за вытяжкой, убедитесь, что она отключена от электрического питания.
- Для того, чтобы мощность всасывания вытяжки не ухудшалась, необходимо регулярно производить очистку алюминиевых фильтров и замену угольных фильтров.

- Отводящая труба бытового устройства не может иметь общий канал с трубами иного назначения (например, дымоходом, трубой отопления или иной).
- Не оставляйте горелки газовых плит с открытым пламенем, это может привести к порче вытяжки.
- Если возникнут какие-либо неполадки, свяжитесь с сервисной службой.

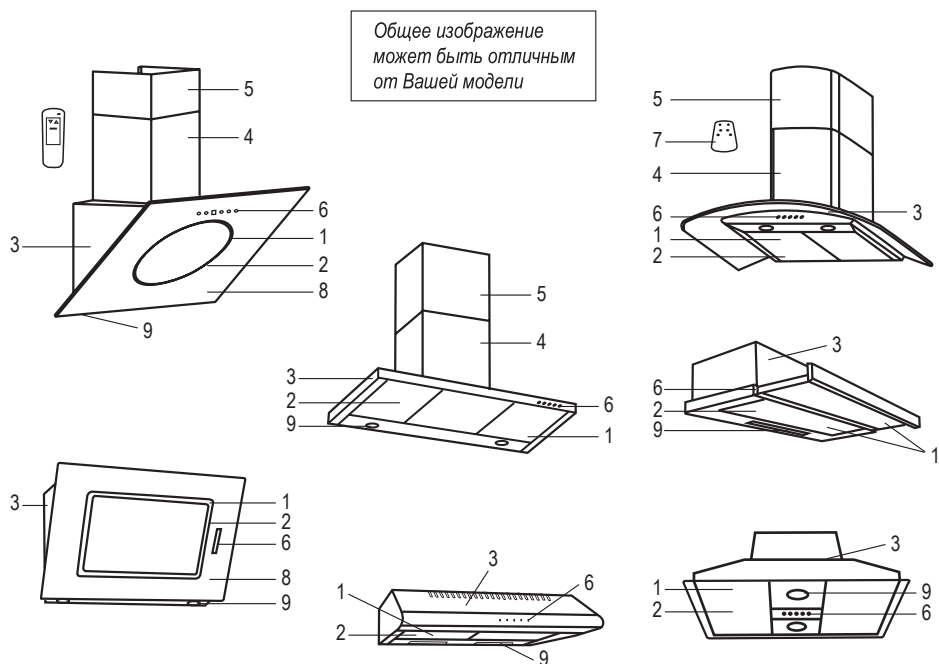

Описание

1. Алюминиевые жировые фильтры
2. Угольные фильтры (для режима рециркуляции)
3. Купол вытяжки
4. Основное отводящее колено
5. Дополнительное отводящее колено
6. Панель управления
7. Пульт дистанционного управления (у некоторых моделей)
8. Стеклопанель фасада
9. Лампы

Комплектация

<p>Короб декоративный: внешний — 1 шт., внутренний — 1 шт. Фланец + клапан — 1 шт. Гофра — 1 шт. Крепление — 1 уп. Инструкция — 1 шт. Коробка — 1 шт. Пульт ДУ — 1 шт. (у CRASSULA 160/190 GLASS, CRASSULA 160/190 GLASS BLACK, CRASSULA 160/190 GLASS WHITE, GLORIOSA 160/190 GLASS)</p>	<p>ABELIA 160/190 GLASS ACCACIA 190 GLASS ACORUS 150/160/190 INOX ALPINIA 160 GLASS BEGONIA 160 INOX BERGIA 160 INOX BROWALLIA 190 GLASS CLIVIA 190 GLASS ERICA 160/190 GLASS CRASSULA 160/190 GLASS (с пультом ДУ) CRASSULA 160/190 GLASS black (с пультом ДУ) CRASSULA 160/190 GLASS white (с пультом ДУ) FITTONIA 190 GLASS FREESIA 150 GLASS WHITE/BLACK GALTONIA 160/190 GLASS GARTENZIA 160/190 GLASS GARTENZIA 160/190 GLASS black GASTERIA 150/160 INOX/WHITE GLORIOSA 160/190 GLASS (с пультом ДУ) LAVANDA 160/190 GLASS WHITE LILIA 160/190 GLASS MARANTA 160/190 INOX MILTONIA 190 GLASS NIOLA 160 GLASS ORCHIDEA 160/190 INOX PETUNIA 150/160 BLACK/INOX/WHITE PRIMULA 160/190 INOX RAPHIA 160/190 INOX ROSALIA 160/190 GLASS TORENIA 150/160 GLASS TREVESIA INOX/WHITE/BLACK 160 GLASS TRINIA 160/190 INOX VALLOTA 160/190 INOX VANDA 190 GLASS VERBENA 160 BLACK/IVORY VERONICA 160/190 GLASS black VIOLA 160/190 GLASS</p>
<p>Короб декоративный: внешний — 1 шт., внутренний — 1 шт. Фланец + клапан — 1 шт. Крепление — 1 уп. Инструкция — 1 шт. Коробка — 1 шт.</p>	<p>BRUNNERA 160/190 GLASS MERYTA 160/190 GLASS NEMESIA 160/190 GLASS RUTA 150/160/190 WHITE/BLACK</p>

<p>Короб декоративный — 1 шт. Фланец + клапан — 1 шт. Гофра — 1 шт. Крепление — 1 уп. Инструкция — 1 шт. Коробка — 1 шт.</p>	<p>DIANELLA 190 GLASS EMILIA 190 BLACK/WHITE</p>
<p>Фланец + клапан — 1 шт. Гофра — 1 шт. Крепление — 1 уп. Инструкция — 1 шт. Коробка — 1 шт.</p>	<p>NARCIS 160/190 GLASS</p>
<p>Короб декоративный — 1 шт. Фланец + клапан — 1 шт. Крепление — 1 уп. Инструкция — 1 шт. Коробка — 1 шт.</p>	<p>IRIS 160/190 WHITE/NOCE/CILIEGIO</p>
<p>Фланец + клапан — 1 шт. Крепление — 1 уп. Инструкция — 1 шт. Коробка — 1 шт.</p>	<p>ARALIA 250/260 INOX/WHITE/BLACK ARALIA 290 INOX CASSIA 160/190 INOX GARDENIA 160 WHITE/INOX</p>
<p>Фланец + клапан — 1 шт. Инструкция — 1 шт. Коробка — 1 шт.</p>	<p>LOBIVIA INOX</p>
<p>Фланец — 1 шт. Крепление — 1 уп. Инструкция — 1 шт. Коробка — 1 шт.</p>	<p>RUMIA 150 BLACK/INOX/WHITE</p>
<p>Короб декоративный: внешний — 1 шт., внутренний — 1 шт. Рама крепления вытяжки телескопическая — 1 шт. Фланец + клапан — 1 шт. Гофра — 1 шт. Крепление — 1 уп. Инструкция — 1 шт. Коробка — 1 шт. Пульт ДУ — 1 шт. (у ZINNIA 190 ISLAND GLASS)</p>	<p>SALVIA 190 ISLAND INOX ZINNIA 190 ISLAND GLASS (с пультом ДУ)</p>
<p>Короб декоративный: внешний — 1 шт., внутренний — 1 шт. Рама крепления вытяжки телескопическая — 1 шт. Фланец + клапан — 1 шт. Гофра — 1 шт. Крепление — 1 уп. Стекло — 1 шт. (у ZEBRINA 190 INSEL GLASS) Инструкция — 1 шт. Коробка — 1 шт.</p>	<p>ZEBRINA 160 ISLAND INOX ZEBRINA 190 ISLAND GLASS</p>

Интенсивность работы

- Кухонная вытяжка имеет 2-5 скоростей работы (в зависимости от модификации).
- Ряд вытяжек оснащен "Таймером времени".
- Используйте скорость, соответствующую интенсивности процесса приготовления пищи.

Режимы работы

- Кухонная вытяжка может работать в двух различных режимах – направленном и режиме рециркуляции. Направленный режим используется в случае прямого выброса отработанного воздуха через вентиляционную отводящую трубу наружу. Режим рециркуляции используется в случае отсутствия возможности выброса отработанного воздуха наружу.
- **НАПРАВЛЕННЫЙ РЕЖИМ:** При данном режиме используются только алюминиевые жировые фильтры.
- **РЕЖИМ РЕЦИРКУЛЯЦИИ:** Используются оба вида фильтров – алюминиевые жировые и угольные. Угольные фильтры обеспечивают очистку от запахов воздуха, вновь подаваемого в помещение кухни.

***Примечание.** Замена угольных фильтров производится не реже 1 раза в 6 месяцев.*

В вытяжках MBS используются следующие виды панелей управления:

- Сенсорные

BRUNNERA, MERYTA, NEMESIA

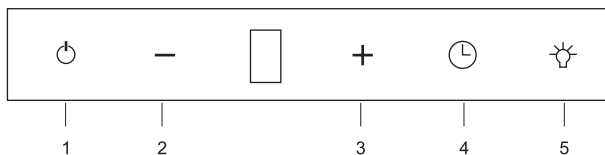

- 1 – Включение / выключение. После включения вытяжка начинает работать на первой скорости.
- 2 – Снижение интенсивности работы вытяжки.
- 3 – Повышение интенсивности работы вытяжки.
- 4 – Турбо-режим / таймер. При нажатии на кнопку, вытяжка включается на максимальную скорость и автоматически выключается через 5 минут. Если при включенном таймере нажать на кнопку — или +, мотор возвратится на предыдущую скорость, но таймер продолжит отсчет времени. По истечении 5 минут вытяжка автоматически выключится. В работе лампы никаких изменений не произойдет. Если при работающем таймере повторно нажать на кнопку таймер, вытяжка выключится.
- 5 – Подсветка. Включение/выключение подсветки вытяжки.

Предупредительный сигнал о фильтре:

После 60 часов работы вытяжки на дисплей выводится символ "С", который сообщает, что необходимо произвести очистку алюминиевых фильтров и замену угольных фильтров (при режиме рециркуляции). После осуществления очистки (замены) фильтров обнулите счетчик. Для этого необходимо нажать на кнопку "off" и держать непрерывно (примерно 5 секунд) до появления на дисплее символа "Е", после чего начнется новый отсчет 60 часов.

EMILIA

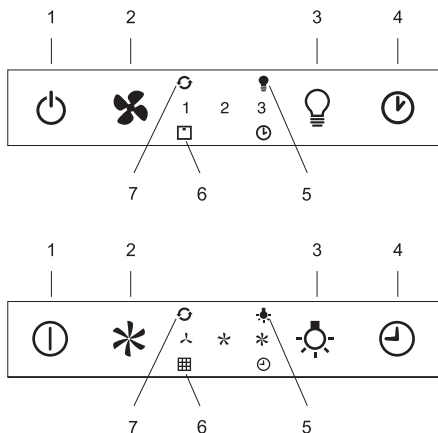

- 1 – Кнопка включения/выключения всего блока вытяжки (двигатель и подсветка).
Активизируя кнопку, двигатель запускается на 1-й скорости.
- 2 – Скорость вентилятора.
В положении OFF нажмите один раз для запуска 1-й скорости, два раза для запуска 2-й скорости и три раза – 3-й скорости.
Для активации интенсивной скорости нажмите и удерживайте кнопку 5 секунд независимо от положения вытяжки.
На каждой скорости включается исключительно индикатор, указывающий заданную скорость. Интенсивная скорость указана посредством мигающего индикатора третьей скорости.
Продолжительность интенсивной скорости – 10 мин., после чего вытяжка возвращается к последней заданной скорости. Для отмены интенсивной скорости нажмите на кнопку 1, вытяжка выключится, или нажмите на кнопку 2, скорость вернется к предыдущему заданному значению. Скорость вытяжки имеет циклический ход.
- 3 – Подсветка.
(Три уровня подсветки: высокий, средний, низкий).
В выключенном положении нажмите один раз для выбора высокого уровня, два раза – среднего, три раза – низкого, четыре раза для выключения подсветки.
Уровень подсветки имеет циклический ход: высокий, средний, низкий, выключение.
- 4 – Таймер.
При любой активной скорости (за исключением интенсивной скорости) нажимая эту кнопку, активизируется функция таймера на 15 мин. По завершении этого периода вытяжка выключается (двигатель и возможная включенная подсветка).
- 5 – Индикатор подсветки.
Включается при включенном свете любого уровня.
- 6 – Индикатор загрязненности фильтров.
Спустя 30 часов работы индикатор лампы фильтров включается без мигания, это значит, что необходимо вымыть фильтры-жироуловители. Сброс функции осуществляется (при выключенной вытяжке) нажатием кнопки 2, удерживая ее 5 сек. После данной операции индикатор сигнализации фильтров выключается, а установка 30 ч начинается с нуля.
Через 120 часов сид будет непрерывно мигать. Это значит, что необходимо заменить угольные фильтры (если установлены). Сброс функции происходит (при выключенной вытяжке) нажатием и удерживанием в течение 5 сек. кнопки 2. После данной операции сид сигнализации выключается, а установка начинается с нуля.
- 7 – Индикатор функции “Чистый воздух”.
При выключенной вытяжке, нажимая и удерживая 5 сек. кнопку 1, активизируется функция чистого воздуха. Она включает двигатель на 1-й скорости на 10 мин. каждый час. Индикатор включается и остается в статическом состоянии, включается индикатор 1-й скорости. Оставшиеся 50 мин. индикатор мигает. Функцию можно отменить, нажимая любую кнопку, но не подсветку.

FREESIA

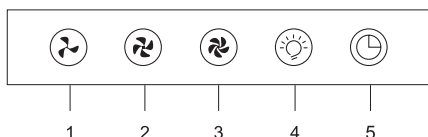

- 1 – первая скорость
- 2 – вторая скорость
- 3 – третья скорость
- 4 – подсветка
- 5 – таймер (автоматическое выключение вытяжки через 5 минут)

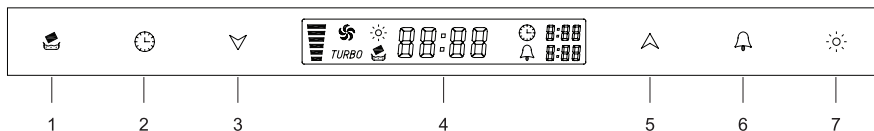

- 1 – Индикатор загрязненности жирового фильтра / Установка текущего времени (Часы).
 Если значок на дисплее начинает мигать, это означает, что загрязнен алюминиевый жировой фильтр. Снимите фильтр и произведите его очистку.
 После установки очищенного фильтра на место, нажмите кнопку 1, чтобы перезапустить Программу индикации загрязненности фильтра.
 Для установки текущего времени, необходимо проделать следующие действия:
 - Для установки значений "Часы", нажмите и удерживайте в течение 3-х секунд кнопку 1.
 На дисплее начнет мигать соответствующий значок.
 Установите текущее значение, используя кнопки 3 и 5 на панели управления.
 - Для переключения с установки "Часы" на установку "Минуты", нажмите кнопку 1 и используйте кнопки 3 и 5 для установки текущих значений минут.
- 2 – Таймер.

Включите вытяжку и нажмите кнопку 2. Справа на дисплее загорится значок 0:15 и функция "Таймер" будет активирована. Данное изображение показывает, что автоматическое выключение вытяжки произойдет через 15 минут. Повторное нажатие кнопки 2 позволит Вам, используя кнопки 3 и 5, установить другое время автоматического выключения вытяжки.

- 3 – Снижение интенсивности работы вытяжки.
 4 – Дисплей.
 5 – Повышение интенсивности работы вытяжки.
 6 – Будильник.

Для установки "Будильника", используйте кнопку 6. При ее нажатии на дисплее загорится значок "звоночек с часами". Используя кнопки 3 и 5, установите сначала текущее значение "Часы". Далее используйте кнопку 6 для переключения с "Часов" на "Минуты". Текущее значение минут установить с использованием кнопок 3 и 5. После срабатывания будильника в заданное время, используйте кнопку 6 для отключения звукового сигнала.

- Для выхода из режима "Будильник", удерживайте кнопку 6 в течение 3-х секунд.
 7 – Подсветка.

MARANTA, MONSTERA, ERICA 160

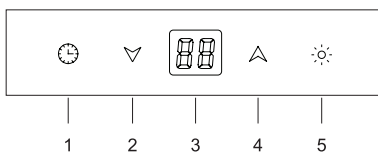

- 1 – включение / выключение / таймер
 После включения вытяжки и выбора нужной скорости, повторное нажатие на кнопку 1 активирует функцию "таймер". Используя кнопки 2 и 4, можно установить время автоматического выключения вытяжки от 1 до 99 минут.
- 2 – снижение интенсивности работы вытяжки
 3 – дисплей
 4 – повышение интенсивности работы вытяжки
 5 – подсветка

LAVANDA

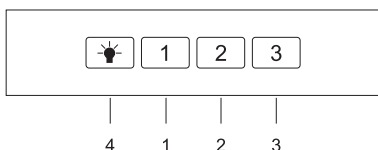

- Нажатие одним касанием:
 1 – Первая скорость 2 – Вторая скорость
 3 – Третья скорость 4 – Подсветка
 Нажатие в течение трех секунд:
 1 – Выключение первой скорости через 5 минут
 2 – Выключение второй скорости через 5 минут
 3 – Включение турбо скорости (1100м³/ч).
 Турбо скорость работает в течение 7 минут, по истечении которых вытяжка автоматически переходит на третью скорость.

CRASSULA, GLORIOSA

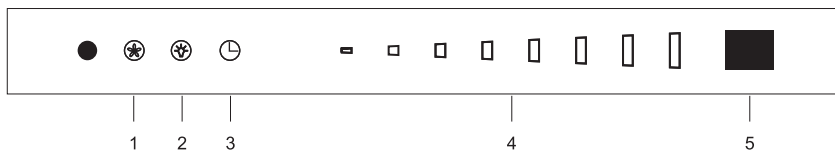

- 1 – Включение / выключение. После включения вытяжка будет работать на первой скорости. Повышение/снижение интенсивности работы вытяжки осуществляется с помощью сенсорного слайдера. После установки определенной скорости, индикатор кнопки включения/выключения будет мигать 10 секунд.
- 2 – Подсветка. Повышение/снижение интенсивности подсветки осуществляется с помощью сенсорного слайдера.
- 3 – Таймер. Чтобы включить таймер (автоматическое отключение вытяжки) дотроньтесь один раз до знака таймер». Функция "Таймер" будет активирована. С помощью сенсорного слайдера вы можете установить время, через которое вытяжка автоматически отключится (5, 10, 15 или 20 минут). Отмена функции таймера осуществляется повторным касанием соответствующего знака.
- 4 – Сенсорный слайдер. Служит для переключения скоростей вытяжки, регулировки интенсивности подсветки и установки времени отключения вытяжки (таймера).
- 5 – Дисплей.

Пульт дистанционного управления

- 1 – выбор скорости работы вытяжки
- 2 – подсветка
- 3 – включение / выключение

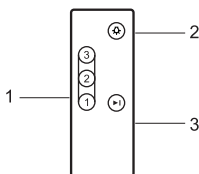

TRINIA

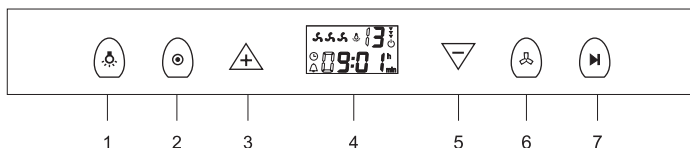

- 1 – Подсветка. При однократном нажатии включается подсветка вытяжки (лампы) и подсветка часов. При повторном нажатии подсветка лампами гаснет, часы будут продолжать подсвечиваться. Третим нажатием подсветка вытяжки лампами и подсветка часов выключаются.
- 2 – Установка часов. Чтобы установить часы нажмите один раз кнопку 2 – на дисплее замигает индикатор часов. Кнопками 3 и 4 вы можете установить нужное время часов. Нажмите повторно кнопку 2 и вы сможете установить минуты на часах. Кнопками 3 и 4 вы можете установить нужное время минут. После того, как вы установили нужное время, он будет подтверждено автоматически через 5 секунд. Если после установки часов и минут вы в третий раз нажмете кнопку 2 – выбранные установки времени на часах сбросятся.
- 3 – Установка часов и таймера в сторону больших значений.
- 4 – Дисплей.
- 5 – Установка часов и таймера в сторону меньших значений.
- 6 – Включение / выключение/ переключение скоростей вытяжки. Осуществляется кнопкой 6. При первом нажатии вытяжка начнет работать на первой (минимальной) скорости. При повторных нажатиях вытяжка будет работать на второй и третьей скоростях соответственно. При нажатие в четвертый раз вытяжка выключается, часы остаются включенными.
- 7 – Таймер. Чтобы включить таймер, один раз нажмите кнопку 7. На дисплее загорится значок функции "Таймер" и дисплей будет показывать по умолчанию время отключения через 3 минуты. Кнопками 3 и 5 выберите нужное время отключения вытяжки (максимальное возможное время – 15 минут). После того, как вы установили нужное время отключения, оно будет подтверждено автоматически через 5 секунд. При повторном нажатии на кнопку 7 функция таймера отключится.

NARCIS

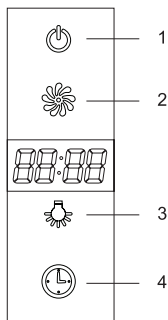

- 1 – включение / выключение
- 2 – скорость
- 3 – освещение
- 4 – таймер



1– Вставьте вилку в розетку. При этом появится и через 30 сек. исчезнет подсветка ЖК-монитора с отраженными на нем параметрами.

2 – Коснитесь один раз пиктограммы , чтобы включить освещение над зоной варочной поверхности. Коснитесь этой же пиктограммы повторно, чтобы выключить освещение.

3 – Управление скоростью мотора имеет 3 ступени: низкую, среднюю, максимальную.

Коснитесь один раз пиктограммы  для включения низкой скорости, повторно – для включения средней скорости, в третий раз – для достижения максимальной.

В процессе работы возможное управление скоростями происходит по циклу “низкая–средняя–максимальная–низкая–средняя...”.





4 – Однократно коснитесь пиктограммы выключателя , – мотор вытяжки начнет работать на той скорости, на которой он работал в предыдущий раз. Коснитесь пиктограммы  повторно, мотор отключится.



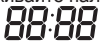

5 – Использование часов/таймера :

Часы.

По умолчанию установлено время 12:00. Это же время будет возникать автоматически каждый раз после выключения вытяжки из сети, и его придется переустанавливать.

1) Время устанавливается при выключенной вытяжке.



2) Удерживайте палец на  в течении 2-5 секунд, чтобы замигали первые два сегмента дисплея  (часы). Касанием пиктограммы  часы можно прибавить, а при касании пиктограммы  часы будут убывать. Пиктограмма  дает срабатывание вверх до значения “23”, пиктограмма  понижает значение до “00”.



3) Коснитесь повторно пиктограммы , замигают последние два сегмента дисплея , отвечающие за минуты. Аналогично действуйте при помощи  (до значения “59”) и  (до значения “00”).

4) Третьим касанием  Вы подтверждаете установку времени и выходите из данного режима.

Таймер отложенного выключения.

При работающем моторе вытяжки Вы можете установить таймер ее выключения.

Для этого коснитесь пиктограммы , добавьте при помощи  (или убавьте при помощи ) необходимое время таймера в минутах, ориентируясь на информацию сегментов

дисплея , после чего подтвердите параметры таймера повторным касанием .

На сегментах дисплея  начнется обратный отсчет, при достижении значения “00:00” мотор вытяжки выключится.

- Электронные

ACCACIA, ACORUS, RAPHA

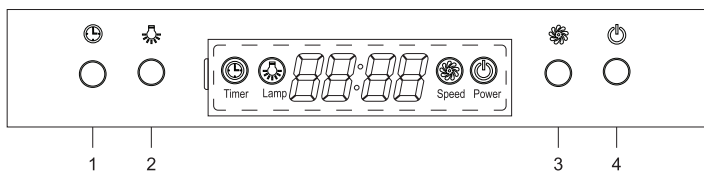



- 1 – таймер
- 2 – освещение
- 3 – скорость
- 4 – включение / выключение

1– Вставьте вилку в розетку. При этом появится и через 30 сек. исчезнет подсветка ЖК-монитора с отраженными на нем параметрами.

- 2 – Нажмите один раз кнопку , чтобы включить освещение над зоной варочной поверхности. Нажмите эту же кнопку повторно, чтобы выключить освещение.
- 3 – Управление скоростью мотора имеет 3 ступени: низкую, среднюю, максимальную.

Нажмите один раз кнопку  для включения низкой скорости, повторно – для включения средней скорости, в третий раз – для достижения максимальной. В процессе работы возможное управление скоростями происходит по циклу “низкая–средняя–максимальная–низкая–средняя...”.





- 4 – Однократно нажмите кнопку выключателя , – мотор вытяжки начнет работать на той скорости, на которой он работал в предыдущий раз. Нажмите кнопку  повторно, мотор отключится.



- 5 – Использование часов/таймера  :

Часы.

По умолчанию установлено время 12:00. Это же время будет возникать автоматически каждый раз после выключения вытяжки из сети, и его придется переустанавливать.

1) Время устанавливается при выключенной вытяжке.



2) Удерживайте палец на  в течении 2-5 секунд, чтобы замигали первые два сегмента дисплея **00:00** (часы). Нажатием кнопки  часы можно прибавить, а при нажатии кнопки  часы будут убывать. Кнопка  дает сбрасывание вверх до значения “23”, кнопка  понижает значение до “00”.

3) Нажмите повторно кнопку , замигают последние два сегмента дисплея **00:00**, отвечающие за минуты. Аналогично действуйте при помощи  (до значения “59”) и  (до значения “00”).

4) Третьим нажатием  Вы подтверждаете установку времени и выходите из данного режима.

Таймер отложенного выключения.

При работающем моторе вытяжки Вы можете установить таймер ее выключения.

Для этого нажмите кнопку , добавьте при помощи  (или убавьте при помощи ) необходимое время таймера в минутах, ориентируясь на информацию сегментов

дисплея **00:00**, после чего подтвердите параметры таймера повторным нажатием .

На сегментах дисплея **00:00** начнется обратный отсчет, при достижении значения “00:00” мотор вытяжки выключится.

PRIMULA

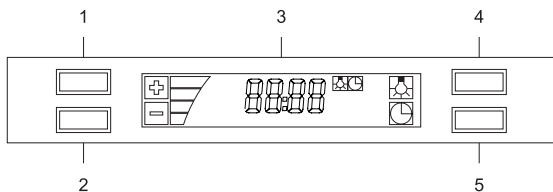

- 1 – Повышение интенсивности работы вытяжки.
- 2 – Снижение интенсивности работы вытяжки.
- 3 – Дисплей.
- 4 – Включение / выключение подсветки.

При работе таймера подсветка автоматически выключится вместе с вытяжкой, когда время, установленное на таймере истечет.

- 5 – Таймер / Часы.
Двойное нажатие — выключение.
Чтобы включить таймер, один раз нажмите кнопку 5 и кнопками 1 и 2 выберите нужное время отключения вытяжки. Чтобы включить часы, нажмите кнопку 5 и держите нажатой в течение 2 секунд, затем кнопками 1 и 2 установите часы, затемопять нажмите кнопку 5 и кнопками 1 и 2 установите минуты.

ZINNIA

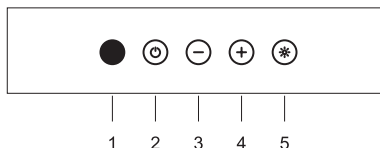

- 1 – ИК-датчик
- 2 – включение / выключение / таймер
После включения вытяжки и выбора нужной скорости, повторное нажатие на кнопку 1 активирует функцию "таймер" (автоматическое выключение вытяжки через 15 минут).
- 3 – снижение интенсивности работы вытяжки
- 4 – повышение интенсивности работы вытяжки
- 5 – подсветка

Пульт дистанционного управления

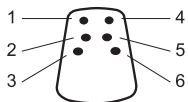

- 1 – включение / выключение
- 2 – снижение интенсивности работы вытяжки
- 3 – таймер (автоматическое выключение вытяжки через 15 минут).
- 4 – подсветка
- 5 – повышение интенсивности работы вытяжки
- 6 – включение самой мощной скорости

DIANELLA

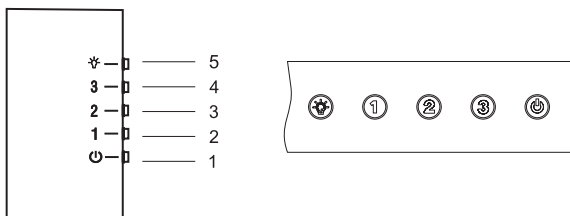

- 1 – включение / выключение
- 2 – первая скорость
- 3 – вторая скорость
- 4 – третья скорость
- 5 – подсветка

BROWALLIA, ALPINIA, FITTONIA, MILTONIA

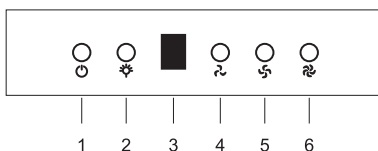

- 1 – включение / выключение / таймер
После включения вытяжки и выбора нужной скорости, повторное нажатие на кнопку 1 активирует функцию "таймер" (автоматическое выключение вытяжки через 15 минут).
- 2 – подсветка
- 3 – индикатор скорости
- 4 – первая скорость
- 5 – вторая скорость
- 6 – третья скорость

VIOLA, CLIVIA

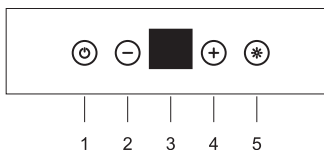

- 1 – включение / выключение / таймер
После включения вытяжки и выбора нужной скорости, повторное нажатие на кнопку 1 активирует функцию “таймер”. Используя кнопки 2 и 4, можно установить время автоматического выключения вытяжки от 1 до 99 минут.
- 2 – снижение интенсивности работы вытяжки
- 3 – дисплей
- 4 – повышение интенсивности работы вытяжки
- 5 – подсветка

ZEBRINA, TORENIA

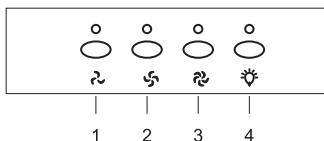

- 1 – первая скорость
- 2 – вторая скорость
- 3 – третья скорость
- 4 – подсветка

GALTONIA, VANDA, NIOLA, LILIA, VALLOTA, ORCHIDEA, BEGONIA

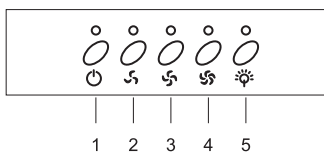

- 1 – включение / выключение / таймер
После включения вытяжки и выбора нужной скорости повторное нажатие на кнопку 1 активирует функцию “таймер” (автоматическое выключение вытяжки через 15 минут).
- 2 – первая скорость
- 3 – вторая скорость
- 4 – третья скорость
- 5 – подсветка

GARDENIA

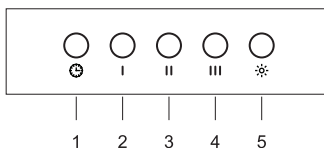

- 1 – включение / выключение / таймер
После включения вытяжки и выбора нужной скорости повторное нажатие на кнопку 1 активирует функцию “таймер” (автоматическое выключение вытяжки через 15 минут).
- 2 – первая скорость
- 3 – вторая скорость
- 4 – третья скорость
- 5 – подсветка

LOBIVIA



- 1 – включение / выключение
- 2 – первая скорость
- 3 – вторая скорость
- 4 – третья скорость
- 5 – подсветка

● Механические кнопочные

VELEZIA

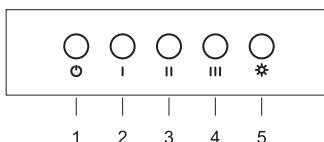

AZALEA

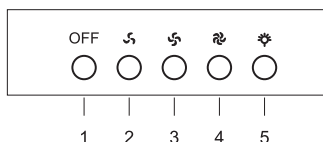

- 1 – выключение
- 2 – первая скорость
- 3 – вторая скорость
- 4 – третья скорость
- 5 – подсветка

BERGIA, GASTERIA, PETUNIA, TREVESIA, VERBENA

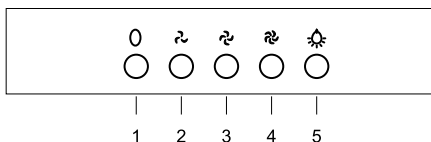

- 1 – выключение
- 2 – первая скорость
- 3 – вторая скорость
- 4 – третья скорость
- 5 – подсветка

RUTA, IRIS, CASSIA

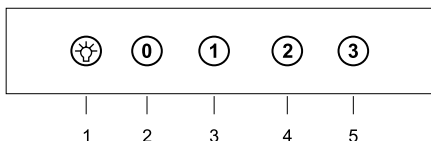

- 1 – подсветка
- 2 – выключение
- 3 – первая скорость
- 4 – вторая скорость
- 5 – третья скорость

ARALIA

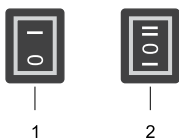

- 1 – Кнопка включение/выключение освещения вытяжки.
(Позиция 0 — выключить, позиция I — включить)
 - 2 – Переключатель скоростей вытяжки.
(Позиция 0 — выключить,
позиция I — минимальная скорость,
позиция II — максимальная скорость)
- Примечание. Если выдвигная каретка задвинута, мотор и лампа освещения не включатся.

- Механические слайдерные

RUMIA

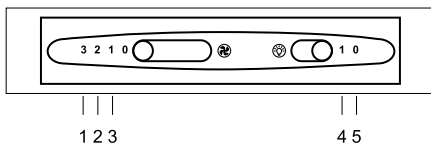

- 1 – третья скорость
- 2 – вторая скорость
- 3 – первая скорость
- 4 – включение подсветки
- 5 – выключение подсветки

Примечание. Если напряжение в сети непостоянно, возможно отставание часов.

Уход за вытяжкой и профилактическое обслуживание

- Для увеличения срока службы данного бытового устройства следует проводить за ним регулярный профилактический уход.

ВНИМАНИЕ!!!

Перед обслуживанием кухонной вытяжки, отключите электрическое питание, вынув вилку из розетки электросети.

Примечание. Если вилка или электрический провод повреждены, их необходимо заменить, обратившись в сервисный центр.

- Для чистки внешних поверхностей корпуса вытяжки не используйте абразивные чистящие вещества, шлифовальные щетки, металлические мочалки и растворители, это может повлечь за собой неисправимые повреждения поверхностей.
- Избегайте попадания воды на мотор и электронные части вытяжки.

Очистка и замена фильтров, ламп освещения

- **Жировой фильтр** изготовлен из **алюминиевого сплава**. Никогда не пытайтесь его разобрать.
- Засорённый жировой фильтр ограничивает поток воздуха через двигатель и может стать причиной его перегрева и выхода из строя. Чрезмерное накапливание жира на фильтре пожароопасно.
- В зависимости от интенсивности использования, но не реже, чем раз в месяц, жировой фильтр следует вынимать и очищать. Строго следуйте следующим правилам при чистке жирового фильтра:

Поместите фильтр в чистую воду температурой 30°C, добавьте мощное средство и замочите на 2-3 минуты. Наденьте перчатки и почистите его мягкой губкой. Не прикладывайте силу в процессе чистки, это может повлечь за собой повреждение сеток фильтра.

Не мойте фильтры в посудомоечной машине.

Алюминиевые жировые фильтры затем необходимо тщательно промыть и высушить.

- **Угольные фильтры** (используются только в режиме рециркуляции) не пригодны для повторного использования и подлежат замене. Срок действия угольных фильтров зависит от частоты использования вытяжки и типа приготавливаемой пищи.

***Примечание.** Замена угольных фильтров производится не реже 1 раза в 6 месяцев.*

- **Замена ламп освещения** производится только при выключенном электропитании. Для замены ламп необходимо снять жировой фильтр. Новая лампа должна строго соответствовать электрическим параметрам оригинальной лампы (напряжение и мощность).
- В вытяжках при замене галогеновых ламп используйте лампы только с алюминиевым рефлектором (отражателем). Использование дихромного рефлектора может привести к чрезмерному перегреву электрического патрона.
- Срок службы светодиодных ламп составляет 100000 часов.
- Осветительная система рассчитана только для работы в процессе приготовления пищи. Она не должна включаться на длительное время с целью освещения помещения.

Монтаж кухонной вытяжки

ВНИМАНИЕ!!!

В связи с разными условиями монтажа, кухонная вытяжка не комплектуется универсальными болтами крепления. Монтаж производится только специалистом авторизованного сервисного центра.

- Убедитесь в полной работоспособности вытяжки и отсутствии механических повреждений (царапин, потёртостей и т.д.) перед началом монтажа.
- Перед началом монтажа (в случае подключения вытяжки к вентиляционному каналу) убедитесь в работоспособности вентиляционного канала, наличии естественной тяги. При отсутствии тяги подключение вытяжки к вентиляционному каналу не допустимо.
- Подключение к вен. каналу необходимо производить штатным гофро-воздуховодом диаметром 150 мм (у некоторых моделей эконом класса 120 мм). Не допускается применение

переходников и воздуховодов меньшего диаметра. Уменьшение диаметра воздуховода приводит к увеличению шума и снижению эффективности работы вытяжки и может послужить причиной поломки вытяжки (что приводит к снятию с гарантии).

- При использовании не штатного воздуховода и воздуховода квадратного или прямоугольного сечения, площадь сечения воздуховода должна быть не менее площади штатного (у вытяжек с выходом 150 мм — $S = 17700 \text{ мм}^2$, с выходом 120 мм — $S = 11300 \text{ мм}^2$)
- При использовании вытяжки в режиме рециркуляции необходимо установить угольные фильтры (в комплект не входят) и обеспечить свободный выход воздуха. При наличии верхнего карниза необходимо сделать в нём отверстие, через которое вывести штатный воздуховод.
- Не допускается удлинение штатного питающего шнура с вилкой. Вытяжка должна подключаться к сети 220 В, через розетку с заземлением, которая (как правило) должна располагаться за декоративным коробом, чтобы к ней имелся доступ, так как все операции по обслуживанию вытяжки (чистка, замена лампочек и т.д.) должны производиться только на отключённой от сети вытяжке.
- Для монтажа кухонной вытяжки используется прочная основа стены или кухонной перегородки и соответствующие болты для крепления к ней.
- Перед установкой кухонной вытяжки следует тщательно очистить то место, на которое производится монтаж и удалить посторонние предметы.
- Вытяжка должна быть смонтирована строго по уровню в плоскости горизонта (корпус вытяжки) и плоскости вертикали (отводящий короб вытяжки) по шаблону (как правило шаблоном служат планки крепления к стене или установочные отверстия вытяжки).
- В случае использования кухонной вытяжки в режиме направленной работы (без рециркуляции) вентиляционная отводящая труба не может иметь общий канал с трубами иного назначения (например, дымоход, труба отопления и т.п.). Угол изгиба вентиляционной трубы должен быть $\geq 120^\circ\text{C}$. Перед подсоединением отводной трубы вытяжки к вентиляционному домовому каналу, проконсультируйтесь у специалиста в Вашем домоуправлении.
- Минимальное расстояние между варочной поверхностью (поверхность нагрева) и нижней плоскостью вытяжки должно быть:
 - для электрических плит 700 мм;
 - для газовых или комбинированных плит/поверхностей 800 мм.
- Минимальное расстояние между стеклом вытяжки и кухонной мебелью/стенами/проч. слева и справа должно быть 5 мм.
- Помещение, в котором устанавливается устройство должно постоянно проветриваться.

Для вытяжки ARALIA:

- В соответствии с прилагаемым к устройству шаблоном, просверлить внутри шкафа монтажные отверстия.
- Поместить устройство внутри шкафа и прикрепить с помощью прилагаемых к устройству винтов M4x40.
- С помощью гибкой трубы диаметром 100 мм, наличие которой обеспечивает пользователь, соединить устройство с дымовыводящей трубой с заслонкой, вывести конец трубы наружу.

Технические характеристики вытяжи

Модели	MERYTA, NEMESIA, BRUNNERA
Напряжение сети	220В 50 Гц
Мощность мотора при максимальной работе	290 Вт
Уровень шума, мин.	47 dB (A)
Производительность	1150 м ³ /час – свободный выход воздуха
Давление	600 Па
Скорости	5
Тип мотора	Герметичный
Тип ламп	Галогеновые 2 x 20 Вт
Класс энергопотребления	A

Модели	LAVANDA
Напряжение сети	220В 50 Гц
Мощность мотора при максимальной работе	220 Вт
Уровень шума, мин.	47 dB (A)
Производительность	1100 м ³ /час – свободный выход воздуха
Давление	600 Па
Скорости	3
Тип мотора	Герметичный
Тип ламп	Светодиодные 2 x 1,5 Вт
Класс энергопотребления	A

Модели	VERBENA	ZEBRINA	VANDA, NIOLA, LILIA, GALTONIA, MILTONIA, ALPINIA, BROWALLIA, FITTONIA, PRIMULA, ORCHIDEA, VALLOTA	NARCIS, ACCACIA, RAPHIA	DIANELLA, CRASSULA, CRASSULA black, CRASSULA white, GLORIOSA, TRINIA
Напряжение сети	220В 50 Гц				
Мощность мотора при максимальной работе	190 Вт		198 Вт	190 Вт	200 Вт
Уровень шума, мин.	47 dB (A)				
Производительность	1030 м ³ /час – свободный выход воздуха				
Давление	560 Па				
Скорости	3				
Тип мотора	Герметичный				
Тип ламп	Накаливания 2 x 40 Вт	Галогеновые 4 x 20 Вт	Галогеновые 2 x 20 Вт		Светодиодные 2 x 1,5 Вт
Класс энергопотребления	A				

Модели	SALVIA, ZINNIA	ERICA, ABELIA, GARTENZIA, GARTENZIA black, ROSALIA VIOLA, CLIVIA, MONSTERA, MARANTA	EMILIA	VERONICA black
Напряжение сети	220В 50 Гц			
Мощность мотора при максимальной работе	198 Вт		290 Вт	160 Вт
Уровень шума, мин.	47 dB (A)			
Производительность	1030 м³/час – свободный выход воздуха			
Давление	560 Па			
Скорости	4			
Тип мотора	Герметичный			
Тип ламп	Галогеновые 4 x 20 Вт	Галогеновые 2 x 20 Вт		Светодиодные 1 x 2 Вт
Класс энергопотребления	А			

Модели	ACORUS, VELEZIA, ARDENIA, LOBIVIA	FREESIA	GASTERIA, PETUNIA
Напряжение сети	220В 50 Гц		
Мощность мотора при максимальной работе	198 Вт	100 Вт	
Уровень шума, мин.	47 dB (A)		
Производительность	890 м³/час – свободный выход воздуха		
Давление	420 Па		
Скорости	3		
Тип мотора	Герметичный		
Тип ламп	Галогеновые 2 x 20 Вт		Накаливания 2 x 40 Вт
Класс энергопотребления	А		

Модели	BEGONIA
Напряжение сети	220В 50 Гц
Мощность мотора при максимальной работе	198 Вт
Уровень шума, мин.	47 dB (A)
Производительность	840 м³/час – свободный выход воздуха
Давление	356 Па
Скорости	3
Тип мотора	Герметичный
Тип ламп	Галогеновые 2 x 20 Вт
Класс энергопотребления	А

Модели	RUTA
Напряжение сети	220В 50 Гц
Мощность мотора при максимальной работе	189 Вт
Уровень шума, мин.	47 dB (A)
Производительность	800 м ³ /час – свободный выход воздуха
Давление	340 Па
Скорости	3
Тип мотора	Герметичный
Тип ламп	Галогеновые 2 x 20 Вт
Класс энергопотребления	A

Модели	TREVESIA	IRIS, CASSIA	ARALIA
Напряжение сети	220В 50 Гц		
Мощность мотора при максимальной работе	190 Вт	180 Вт	240 Вт
Уровень шума, мин.	47 dB (A)		
Производительность	650 м ³ /час – свободный выход воздуха		
Давление	350 Па		
Скорости	3	2	
Тип мотора	Герметичный		
Тип ламп	Галогеновые 2 x 20 Вт		Накаливания 2 x 40 Вт
Класс энергопотребления	A		

Модели	TORENIA	BERGIA	AZALEA
Напряжение сети	220В 50 Гц		
Мощность мотора при максимальной работе	190 Вт	198 Вт	150 Вт
Уровень шума, мин.	47 dB (A)		
Производительность	600 м ³ /час – свободный выход воздуха		
Давление	300 Па		
Скорости	3		
Тип мотора	Герметичный		
Тип ламп	Галогеновые 2 x 20 Вт		Накаливания 2 x 40 Вт
Класс энергопотребления	A		

Модели	RUMIA
Напряжение сети	220В 50 Гц
Мощность мотора при максимальной работе	198 Вт
Уровень шума, мин.	47 dB (A)
Производительность	350 м ³ /час – свободный выход воздуха
Давление	250 Па
Скорости	3
Тип мотора	Герметичный
Тип ламп	Накаливания 1 x 40 Вт
Класс энергопотребления	A

Подключение к электропитанию

- Подключение должно осуществляться специалистом сервисного центра и в строгом соответствии с действующими в РФ стандартами и Правилами устройства электроустановок (ПУЭ). Производитель (поставщик) не несет ответственности в случае, если не были соблюдены требования безопасности при электроподключении вытяжки.
- Убедитесь, что параметры электросети позволяют подключение данного оборудования.
- Убедитесь, что электрические провода и кабели не передавлены и не соприкасаются с рабочими частями подключаемого оборудования (лопасти крыльчатки мотора, антивозвратный клапан).
- Для подключения вытяжки необходимо вставить вилку в заземленную электрическую розетку с необходимыми электрическими параметрами, указанными в настоящей Инструкции.

Возможные неисправности работы

При обнаружении какой-либо неисправности выключите вытяжку и свяжитесь с ближайшей сервисной службой.

Неисправность	Причина	Действия
Не включается стандартным нажатием переключателя на панели управления	Отключено электропитание	Проверить, включено ли устройство в розетку
Низкая производительность (слабый выход воздуха) даже на максимальной скорости	Засорились алюминиевые жировые фильтры	Почистить фильтры, высушить и установить на штатные места
	Засорились угольные фильтры	Заменить угольные фильтры на новые, обратившись в сбытовую организацию
Отсутствие тяги (нет свободного выхода воздуха)	Не работает обратный (антивозвратный) клапан внутри отводящего канала вытяжки	Следует устранить неисправность, обратившись к услугам сервисной службы
Мотор сильно перегревается после нескольких минут работы	Высокая температура для безопасного функционирования устройства	Вытяжка установлена слишком близко к поверхности нагрева
		Кухня плохо проветривается
Сильный запах во время приготовления пищи и работающей вытяжке	Не установлены угольные фильтры или они засорены	Обратиться к специалисту сервисной службы
		В режиме рециркуляции необходимо установить угольные фильтры или заменить на новые

Гарантия и срок службы

Мы предоставляем гарантию на данную кухонную вытяжку сроком на 3 года. Гарантия строится по схеме “1+2”: покупатель получает бесплатный ремонт в течение 1 года с даты покупки, а в течение 3 лет с даты покупки имеет право бесплатно заменить любую часть, вышедшую из строя по вине производителя.

Если Вы пользовались вытяжкой согласно данной Инструкции, но поломка все же произошла, обратитесь в ближайший сервисный центр.

Для осуществления гарантийного обслуживания Вам необходимо предъявить чек на покупку бытового устройства вместе с гарантийным талоном, который обязан быть заполнен Продавцом во время продажи. Требуется заполнения Гарантийного талона.

В ином случае гарантийные обязательства не действительны.

Срок службы кухонной вытяжки — 5 лет.

Гарантия не распространяется, если:

- Нарушены требования, указанные в настоящей Инструкции или Гарантийном талоне.
- Вытяжка использовалась в промышленных или других целях.
- Дата производства была исправлена, и ее трудно разобрать.
- Истек срок гарантии.
- Имели место некачественная установка, неправильное, неосторожное, неряшливое использование.
- Электрическое напряжение сети не соответствует требованиям Инструкции на вытяжку.
- Повреждение было вызвано инородным телом.
- Вытяжка проходила ремонт на неуполномоченной сервисной станции, или при ремонте были использованы запасные части другого производителя.

По окончании срока гарантии все регламентные работы, ремонт и замены запасных частей являются платными.

Изделие произведено в соответствии с европейскими стандартами и прошло сертификацию.



Уважаемый покупатель,

Спасибо, что Вы выбрали продукцию торговой марки “MBS”.

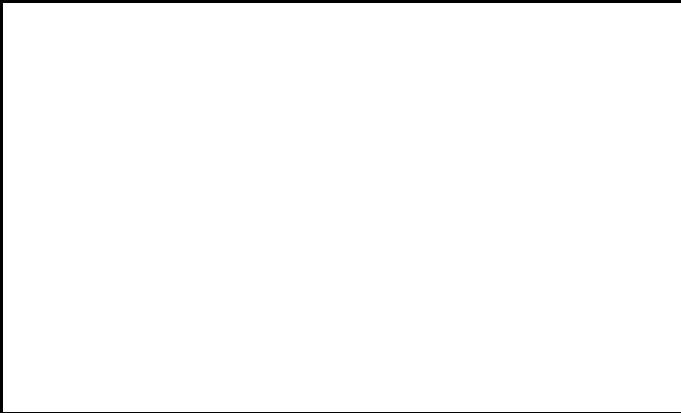

ISO9001 : 2000



McGrp.Ru



Сайт техники и электроники

Наш сайт McGrp.Ru при этом не является просто хранилищем [инструкций по эксплуатации](#), это живое сообщество людей. Они общаются на форуме, задают вопросы о способах и особенностях использования техники. На все вопросы очень быстро находят ответы от таких же посетителей сайта, экспертов или администраторов. Вопрос можно задать как на форуме, так и в специальной форме на странице, где описывается интересующая вас техника.