

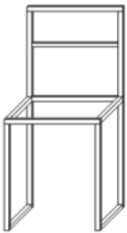

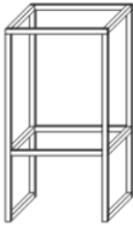
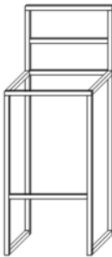

ИНСТРУКЦИЯ ПО СБОРКЕ

Стул Бервин, Стул барный Бервин, Стул барный Бервин 2:

br060101, br060102, br060106, br060104, br060103, br060201, br060202, br060206, br060204, br060203, br060301, br060302, br060304, br060303

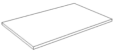
Комплектация:

Серия		Стул Бервин	Стул барный Бервин	Стул барный Бервин 2
1. Основание	1 шт			
2. Сидушка		404*404*18мм	404*404*18мм	404*404*18мм
3. Спинка		404*200*18мм	нет	404*200*18мм
4. Комплект саморезов для сидухи и спинки 4,2*35мм с пресс-шайбой		8шт	4 шт	8шт
5. Комплект антискользящих накладок для стула (4 шт)		4 шт	4 шт	4 шт

Процесс сборки:

Шаг 1: Разместите каркас на горизонтальной поверхности. Поместите сиденье сверху. Закрепите сиденье саморезами 4,2*35 мм в местах соединения с каркасом

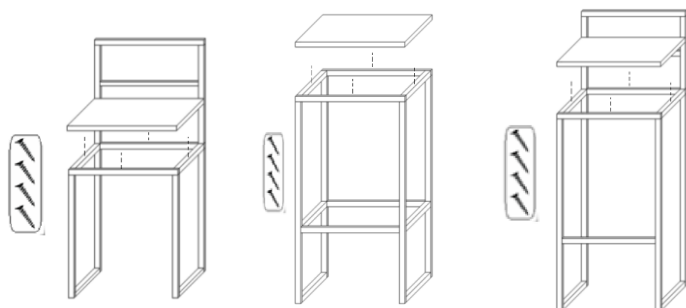

Шаг 2: Соедините спинку стула с каркасом. Закрепите спинку саморезами 4,2*35 мм в местах соединения с каркасом

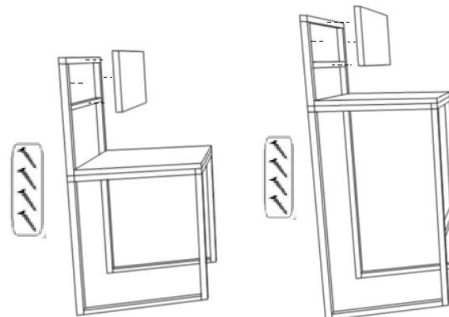

Шаг 3: Приклейте антискользящие накладки на нижнюю часть каркаса по краям

