



TC1923A

ПЫЛЕСОСЫ ПРОМЫШЛЕННЫЕ

TC1923A-602000; TC1923A-702000; TC1923A-802000; TC1923A-1002000
TC1923A-603000; TC1923A-703000; TC1923A-803000; TC1923A-1003000



РУКОВОДСТВО ПО ЭКСПЛУАТАЦИИ ПАСПОРТ ИЗДЕЛИЯ



ВНИМАТЕЛЬНО ИЗУЧИТЕ ЭТО РУКОВОДСТВО ПЕРЕД НАЧАЛОМ РАБОТЫ

Производитель: Yongkang Sippon Electric Co., Ltd

Адрес производителя: NO. 75, Sifang Road, Xicheng Street Yongkang City,
Zhejiang Province, Китай

Импортер: ООО «ЭНТУЗИАСТ», 111024, Россия, Москва, ул.1-я Энтузиастов,
дом 12, этаж 2, часть помещения 7

СОДЕРЖАНИЕ

	Стр.
Предисловие	3
1. Введение	4
1.1. Назначение изделия	4
1.2. Меры безопасности	4
2. Описание	7
2.1. Технические характеристики	8
2.2. Конструкция устройства.....	9
2.3. Маркировка	10
2.4. Распаковка и комплектация	10
3. Использование по назначению	11
3.1 Подготовка к работе	11
3.2 Эксплуатация	11
3.3. Обслуживание	12
4. Хранение и транспортирование	13
5. Заказ запасных частей и аксессуаров	13
6. Особые замечания	13
7. Гарантийные условия	14
8. Свидетельство о приемке	16
9. Гарантийный талон	17

ПРЕДУПРЕЖДАЮЩИЕ СИМВОЛЫ

Символы используются, чтобы предупредить Вас о потенциальной опасности получения травмы, поломки оборудования, или о важности указанной далее информации.



Указывает опасную ситуацию, которая может привести к смерти или серьезной ране.



Указывает опасную ситуацию, которая может привести к материальному ущербу или к поломке оборудования.



Важная информация.

ПРЕДИСЛОВИЕ

- ▶ За повреждения, нанесенные оборудованию во время транспортировки, ответственность несет транспортная компания.
- ▶ Производитель принял все меры предосторожности, обеспечивающие безопасность оборудования. Однако качественная подготовка операторов и правильная эксплуатация также способствуют повышению безопасности. Не допускайте персонал к эксплуатации и ремонту оборудования без предварительного изучения работниками данной инструкции.
- ▶ Подключение электропитания к оборудованию должно проводиться только опытными профессиональными техническими специалистами с учетом задекларированной потребляемой мощности, и с соблюдением технических требований, предъявляемых к монтажу электроустановок.
- ▶ Надежность заземления оборудования непременное условие гарантии личной безопасности работников при эксплуатации электроустановок.
- ▶ Производитель может менять конструкцию оборудования без предварительного уведомления потребителей в интересах улучшения функциональных характеристик оборудования и его безопасности
- ▶ Внимательно ознакомьтесь с условиями гарантии и проконтролируйте заполнение гарантийного талона предприятием – поставщиком оборудования. В случае необходимости гарантийного ремонта оборудования, предъявите гарантийный талон уполномоченному сервисному центру. Без предоставления гарантийного талона бесплатное гарантийное сервисное обслуживание не выполняется (проводится за счет владельца).
- ▶ Внимательно ознакомьтесь с предупреждающими знаками на оборудовании.

1. ВВЕДЕНИЕ

Настоящее руководство предназначено для персонала, работающего с моющим пылесосом TC1923A и обслуживающим его. Работающие с оборудованием должны изучить данное руководство перед выполнением любой операции.

Руководство содержит важную информацию:

- личная безопасность операторов и обслуживающего персонала;
- сохранность оборудования;

СОХРАНЕНИЕ РУКОВОДСТВА

Это руководство является неотъемлемой частью установки. Оно должно храниться непосредственно возле рабочего места так, чтобы операторы или обслуживающий персонал могли быстро воспользоваться им в любое время. Особенно рекомендуется внимательно изучить информацию и предупреждения по безопасности.

Установка, наладка, первичный запуск и испытание, техническое обслуживание, ремонт и демонтирование оборудования должны выполняться специально обученным персоналом. Изготовитель не несет никакой ответственности за ущерб, причиненный людям или имуществу, если любая из выше перечисленных операций была выполнена неправомочным персоналом, или, когда оборудование было использовано не по прямому назначению.

1.1. НАЗНАЧЕНИЕ ИЗДЕЛИЯ

Промышленный пылесос серии TC1923A предназначен для сухой и влажной уборки с помощью соответствующего фильтра офисных и производственных помещений (не для бытового использования).



Пылесос TC1923A разработан и изготовлен только для сухой и влажной уборки с помощью соответствующего фильтра, никакое другое использование его недопустимо. Пользователь несет полную ответственность за ущерб оборудованию или людям в результате использования оборудования не по его прямому назначению, или с нарушениями требований безопасности, изложенных в настоящем руководстве.

1.2. МЕРЫ БЕЗОПАСНОСТИ















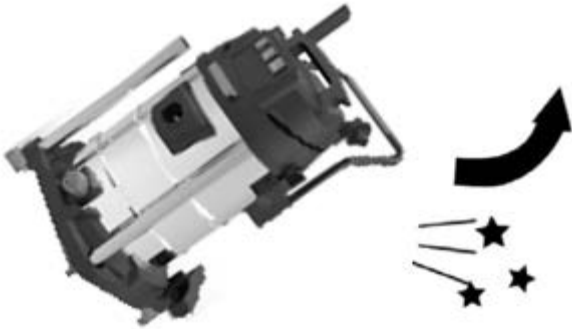

Внимательно прочитайте все требования безопасности и рекомендации, изложенные в настоящем руководстве. Их несоблюдение может привести к серьезным телесным повреждениям и/или материальному ущербу

Предупреждения и рекомендации, изложенные в этом руководстве, не могут

охватить все возможные опасные условия и ситуации. Здравый смысл не может быть встроен в изделие, но оператор должен им обладать.

	<p>Пылесос TC1923A разработан и изготовлен только для сухой и влажной уборки с помощью соответствующего фильтра, никакое другое использование его недопустимо.</p> <p>Изготовитель не несет ответственности за ущерб здоровью людей или имуществу в результате неправомерного или неправильного использования установки.</p>
	<p>Не используйте электрооборудование в условиях повышенной влажности.</p>
	<p>Не используйте электрооборудование в присутствии огнеопасных газов или жидкостей.</p> <div data-bbox="671 707 1155 1059" style="text-align: center;">  <p>alcohol gasoline</p> </div>
	<p>Убедитесь в том, что напряжение в сети питания совпадает с напряжением, указанным на паспортной табличке.</p>
	<p>Отключите силовой кабель в следующих случаях: когда устройство не используется, перед демонтажем, либо при проведении очистки и обслуживания.</p>
	<p>Никогда не очищайте оборудование растворителями.</p>
	<p>Не вытаскивайте штепсель из розетки за кабель.</p>
	<p>Убедитесь в том, что силовой кабель не поврежден вследствие наезда, перелома, обрыва, или иным образом.</p>
	<p>При необходимости замены силового кабеля, новый кабель должен соответствовать спецификациям изготовителя. Замену должен проводить специалист по ремонту электрооборудования..</p>
	<p>Никогда не собирайте пылесосом следующие материалы: горящие спички, тлеющий пепел и окурки, воспламеняющиеся, щелочные, горючие или взрывоопасные вещества, пары или жидкости.</p> <div data-bbox="807 1832 1070 2018" style="text-align: center;">  </div>
	<p>Не собирайте пылесосом острые предметы.</p>

	
	<p>Не собирайте порошковые материалы, которые могут легко заблокировать фильтр (цемент, гипс и порошок графита). Поскольку те заблокируют вентиляцию двигателя и вызовут его повреждение.</p> 
	<p>Устройство не предназначено для уборки пыли, которая является опасной для здоровья.</p>
	<p>Не опрокидывайте работающую машину: в случае, если вода попадет в двигатель, произойдет его повреждение.</p> 
	<p>Не используйте пылесос в качестве насоса.</p>
	<p>Не используйте пылесос при высоких температурах, на прямом ярком солнечном свете – это может вызвать деформацию пластиковых деталей.</p> 
	<p>Не погружайте крышку бака в воду или мыльный водный раствор. Если вода попадет в электрические части, возможно поражение людей электротоком или выход оборудования из строя.</p>

	Очищайте крышку влажной мягкой канью и, затем, вытрите насухо.
	Не используйте устройство с повреждениями.
	Используйте устройство исключительно по назначению
	Будьте предельно осторожны при очистке ступенек
	Используйте только оригинальные запасные части изготовителя
	Не оставляйте работающее устройство без присмотра. Храните вдали от детей.
	Если устройство не используется, храните его в сухом помещении.

2. ОПИСАНИЕ

Пылесос TC1923A представляет собой супермощный вакуумный промышленный пылесос, оснащенный тремя двигателями.

Высокая всасывающая способность в совокупности с объемным контейнером для сбора мусора.

Корпус контейнера для сбора мусора изготовлен из нержавеющей стали.

Устройство мобильно, смонтировано на колесном основании. Имеет поворотные колеса, что позволяет легко и удобно его перемещать.

Машина имеет дренажный порт, что позволяет удобно сливать воду из контейнера, не открывая крышки контейнера.

Устройство просто в использовании.

Стандартный набор принадлежностей обеспечивает выполнение наиболее востребованных работ:



Металлические трубы АВ



Шланг в сборе



Хлопчатобумажный фильтр



Щетка для пола



Круглая щетка



Щелевая насадка

2.1. ТЕХНИЧЕСКИЕ ХАРАКТЕРИСТИКИ

Модель	ТС1923А- 602000	ТС1923А- 702000	ТС1923А- 802000	ТС1923А- 1002000	ТС1923А- 603000	ТС1923А- 703000	ТС1923А- 803000	ТС1923А- 1003000
Напряжение питания, В / Гц	220 / 50							
Мощность, Вт	2000				3000			
Вакуум, кПа	≥20				≥23			
Объем контейнера, л	60	70	80	100	60	70	80	100
Уровень шума, дБ	≤82							
Габаритные размеры, мм	605x560x 780	605x560 x865	605x560x 940	605x560x 1040	605x560x 780	605x560x 865	605x560x 940	605x560x 1040
Вес в упаковке, кг	27	28	29	31	27	28	29	31
Вес НЕТТО, кг	25,6	26,1	26,5	27,9	25,6	26,1	26,5	27,9
Стандартная комплектация								

2.2. КОНСТРУКЦИЯ УСТРОЙСТВА

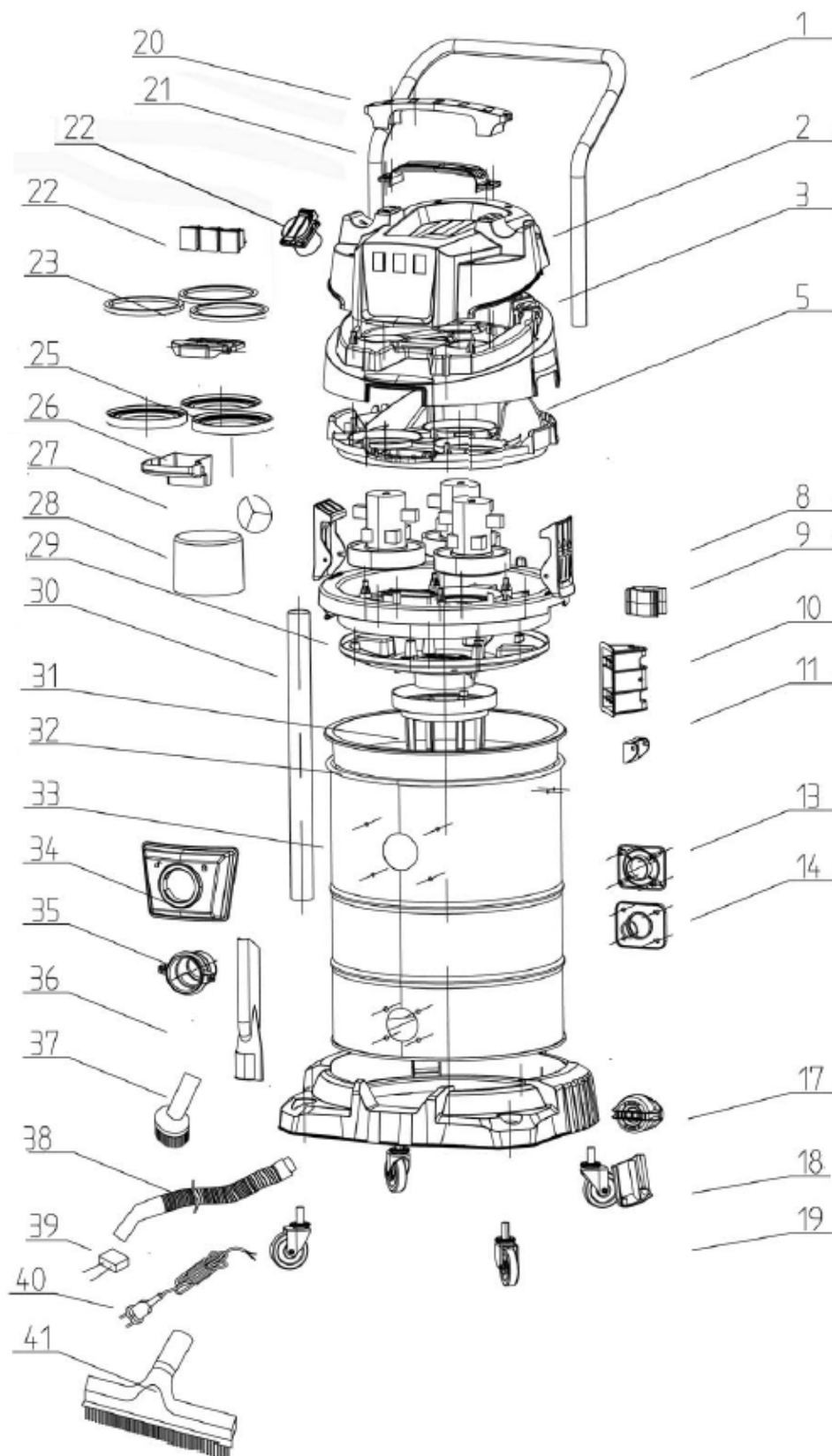

№	Наименование	№	Наименование	№	Наименование
1	Рукоятка	19	Поворотное колесо	32	Тканевый фильтр
2	Верхний кожух	20	Ручка	33	Контейнер
3	Средний кожух	21	Крепление ручки	34	Порт всасывания
5	Кожух двигателей	22	Розетка / Выключатель питания	35	Часть всасывания
8	Крышка контейнера	23	Уплотнительные кольца двигателей	36	Щелевая насадка
9	Держатель трубы	25	Кольцевые уплотнения	37	Круглая щетка
10	Крепление рукоятки	26	Кожух воздушного фильтра	38	Шланг в сборе
11	Крепление клипсы	27	Воздушный вход охлаждения двигателей	39	Конденсатор
13	Дренажный порт	28	Поплавок	40	Кабель питания
14	Уплотнение дренажа	29	Основание двигателей	41	Щетка для пола
17	Заглушка дренажа	30	Металлическая труба		
18	Колесо с тормозом	31	Корзина		

2.3. МАРКИРОВКА

Табличка с паспортными данными крепится на корпусе установки.

2.4. РАСПАКОВКА И КОМПЛЕКТАЦИЯ



Любое транспортное или грузовое повреждение оборудования при его поставке должно оформляться актом для дальнейшего предъявления претензий перевозчику в соответствии с законами региона. Также на момент поставки проверяется комплектность оборудования и его сохранность. В случае обнаружения некомплектной поставки следует составить Акт рекламации и незамедлительно связаться с поставщиком оборудования.

Распаковав оборудование, убедитесь, что в комплект входят все указанные части. Если некоторых комплектующих нет, или они сломаны, пожалуйста, немедленно свяжитесь с ближайшим дилером.

В комплект поставки входят:

1. Шланг в сборе
2. Металлические трубы АВ
3. круглая щетка
4. щетка для пола
5. швабра щетка
6. щелевая насадка
7. тканевый фильтр
8. Руководство по эксплуатации / Паспорт изделия./Гарантийный талон

3. ИСПОЛЬЗОВАНИЕ ПО НАЗНАЧЕНИЮ

3.1. ПОДГОТОВКА К РАБОТЕ	
1	Перед подключением оборудования к источнику питания убедитесь в том, что данные на паспортной табличке соответствуют параметрам используемой электросети
	ВНИМАНИЕ: Всегда отключайте силовой кабель из розетки питания перед настройкой оборудования.
2	<p>Для использования функции всасывания вставьте соединитель шланга в порт всасывания, как показано на рисунке ниже; удостоверьтесь, что соединитель плотно закреплен</p> <div style="text-align: center;">  </div> <p>Нажмите кнопку соединителя как показано на картине, и вытащите соединитель, когда Вы хотите снять шланг с машины.</p>
3	<p>Соедините все принадлежности как на рисунке:</p> <div style="text-align: center;">  <p style="text-align: center;">Принадлежности</p> </div>
3.2. ЭКСПЛУАТАЦИЯ	
1	Вставьте штепсель в розетку электропитания.
2	<p>Нажмите кнопки выключателей двигателей на устройстве согласно желаемой мощности всасывания, машина включится.</p> <p>Двигатель начинает работать при включении выключателя в течение 3-5 секунд.</p> <p>Двигатель прекращает работать через 10 – 15 секунд после выключения выключателя.</p>
3	Вы можете регулировать интенсивность потока воздуха с помощью ползуна на наконечнике шланга, перемещая его вперед- назад.

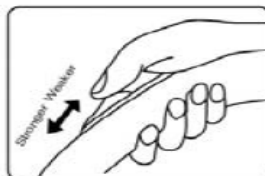

4	<p>Дренаж. Когда контейнер полон воды очистка контейнера затрудняется. Для удаления воды из контейнера используйте дренажный порт. Поместите пылесос возле места слива воды, откройте заглушку дренажа и позвольте воде из контейнера вылиться наружу.</p>
5	<p>Очистка контейнера. Для очистки контейнера снимите с него верхнюю крышку и очистите контейнер.</p>
6	<p>Защитное устройство.</p> <p>1) Когда вода в контейнере достигает максимально допустимого уровня, всасывание воздуха прекращается. Двигатель устройства будет работать при этом на высоких оборотах. В такой ситуации следует выключить устройство и слить воду из контейнера. После этого устройство будет работать в обычном режиме.</p> <p>2) Если Вам надо опрокинуть контейнер для чистки, выключите устройство, вычистите его и поставьте машину вертикально. После этого можно включать машину.</p> <p>3) Если опрокидывать машину при включенном электропитании вода может попасть в двигатель и вызвать короткое замыкание.</p>
<h3>3.3. ОБСЛУЖИВАНИЕ</h3>	
	<p>Во время работы, когда контейнер заполняется мусором и пылью, эффективность всасывания воздуха значительно снижается. В этом случае Вы должны выключить электропитание и вычистить пылесос.</p>
1	<p>Очистка контейнера.</p> <p>1) Откройте клипсы контейнера и снимите верхнюю крышку. 2) Снимите корзину фильтра и очистите фильтр от пыли (на удалении от пылесоса). 3) Установите назад фильтр и верхнюю крышку.</p>
2	<p>Очистка фильтра. Фильтр от пыли должен промываться чистой и теплой водой.</p> <p>1) Снимите фильтр. 2) Вымойте его водой. 3) Высушите.</p>

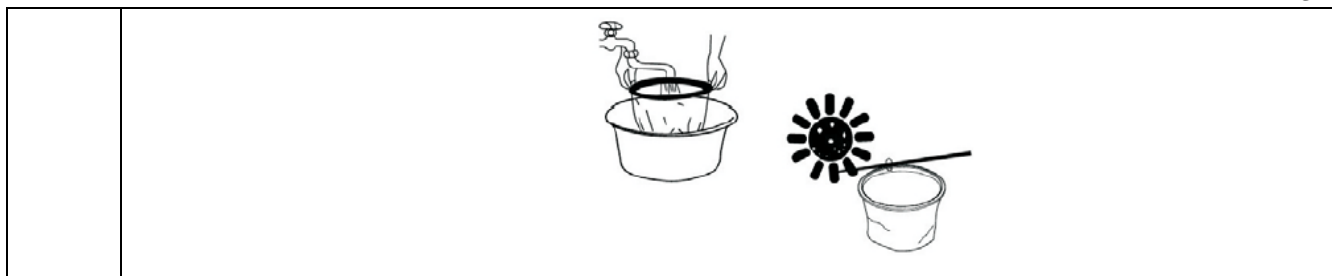

4. ХРАНЕНИЕ И ТРАНСПОРТИРОВАНИЕ

По прибытии товара необходимо проверить комплектность поставки по сопроводительным документам и целостность упаковки. При обнаружении отсутствующих частей, возможных дефектов или повреждений, нужно проверить поврежденные картонные коробки согласно упаковочному листу. О поврежденных или отсутствующих частях немедленно ПИСЬМЕННО информировать отправителя.

ХРАНЕНИЕ:

- Оборудование должно храниться в складском помещении, если хранится на улице, должно быть защищено от влаги.
- Температура хранения: -25°C - $+55^{\circ}\text{C}$.

ТРАНСПОРТИРОВАНИЕ:

К потребителю оборудование доставляется транспортными средствами или судами.

- Для транспортировки использовать крытые автомобили или контейнеры.
- При транспортировке комплект оборудования должен быть увязан (опалечен) во избежание разукomплектования.

5. ЗАКАЗ ЗАПАСНЫХ ЧАСТЕЙ И АКСЕССУАРОВ

Заказы на запчасти подъемников АЕ&Т принимаются электронным письмом по адресу help@aet-auto.ru . Обратитесь по указанному адресу электронной почты для получения детального чертежа, списка запасных деталей, а также для уточнения артикула и наименования запасной части.

6. ОСОБЫЕ ЗАМЕЧАНИЯ

УТИЛИЗАЦИЯ ОБОРУДОВАНИЯ

Срок эксплуатации оборудования 5 лет. Если оборудование повреждено так, что его больше нельзя использовать, утилизируйте его. При разборке оборудования следуйте инструкции по безопасности, соблюдая все меры предосторожности. К разборке оборудования допускаются только уполномоченные специалисты, как и при сборке. Для предотвращения загрязнения окружающей среды, все отходы, образующиеся при утилизации изделий и их частей, подлежат обязательному сбору с последующей утилизацией в установленном порядке и в соответствии с действующими

требованиями и нормами отраслевой нормативной документации, в том числе, в соответствии с СанПиНом 2.1.7.1322-03 «Гигиенические требования к размещению и обезвреживанию отходов производства и потребления.». Если это необходимо для налогового учета, операции по утилизации должна быть отражена в бухгалтерских документах в соответствии с законодательством той страны, в которой установлено оборудование
ствии с законодательством той страны, в которой установлено оборудование.

7. ГАРАНТИЙНЫЕ УСЛОВИЯ

ГАРАНТИЙНЫЕ ОБЯЗАТЕЛЬСТВА

Гарантийный срок эксплуатации исчисляется со дня продажи товара, В течение гарантийного срока, в случае обнаружения неисправностей, вызванных заводскими дефектами, покупатель имеет право на бесплатный ремонт. При отсутствии на гарантийных талонах даты продажи, заверенной печатью организации-продавца, срок гарантии исчисляется со дня выпуска изделия. Все претензии по качеству будут рассмотрены только после получения Акта Рекламации, После получения акта рекламации сервисный центр в течение 3 рабочих дней выдает Акт Проверки Качества,

ГАРАНТИЯ НЕ РАСПРОСТРАНЯЕТСЯ

-На изделия с механическими повреждениями, следами химического и термического воздействия, а также любыми воздействиями, происшедшими вследствие действия сторонних обстоятельств, не вызванных заводскими дефектами.

-На изделия, работоспособность, которых нарушена вследствие неправильной установки или несоблюдения требований технической документации.

-На изделия, вскрытые потребителем или необученным ремонту данного изделия персоналом.

-На расходные материалы, а также любые другие части изделия, имеющие естественный ограниченный срок службы (клапана, плунжера, прокладки, уплотнения, сальники, манжеты и т.п.)

МЕСТО ПРОВЕДЕНИЯ ГАРАНТИЙНОГО РЕМОНТА

Адреса уполномоченных сервисных центров ООО "Атланта": Адреса сервисных центров, уполномоченных ООО «Атланта» на проведение гарантийных ремонтов оборудования торговой марки АЕ&Т, Вы можете посмотреть по ссылке: <http://aet-auto.ru/ru/service.html>

Образец Акта Рекламации вы можете получить по ссылке:

<http://aet-auto.ru/ru/service.html>

Оперативную информацию, связанную с рекламациями на оборудование

торговой марки АЕ&Т, Вы можете получить по телефону горячей линии: **8-800-333-94-97**

Гарантийный ремонт производится в уполномоченном сервисном центре или на месте установки (для оборудования, требующего монтажа, при наличии акта о техническом освидетельствовании или об установке).

Покупатель - юридическое лицо - самостоятельно доставляет оборудование в сервисный центр в соответствии с инструкциями изготовителя о транспортировке и упаковке. Условия гарантии не предусматривают профилактику и чистку изделия, а также выезд мастера к месту установки изделия с целью его подключения, настройки, ремонта, консультации. Транспортные расходы не входят в объем гарантийного обслуживания.

Гарантийный ремонт оборудования осуществляется в течение 21 рабочего дня с момента получения акта экспертизы и при наличии запасных частей на складе. В случае признания ремонта гарантийным пересылка запчастей в другой город (в пределах РФ) осуществляется за счет поставщика только транспортной компанией по выбору поставщика.

СРОКИ ПРИЕМА РЕКЛАМАЦИЙ

Рекламация по количеству принимается в течение 10 дней с даты получения товара клиентом или его представителем. Для региональных клиентов к этому сроку прибавляется срок доставки товара транспортной компанией.

Рекламация по качеству на изделия с заводским дефектом принимается в течение всего гарантийного срока, указанного в инструкции.

Рекламация на изделия с механическим повреждением принимается в течение месяца с даты получения товара клиентом или его представителем.

Товар на экспертизу должен быть представлен в неповрежденной заводской упаковке. Эта исключит вероятность, что товар был поврежден при транспортировке или на складе покупателя.

С условиями гарантии ознакомлен:

Дата _____ Подпись _____

8. СВИДЕТЕЛЬСТВО О ПРИЕМКЕ

验收证书	
Свидетельство о приемке	
Товар соответствует заявленным техническим параметрам.	
该产品符合规定的技术参数	
Серийный номер	
序列号	
Артикул	
产品型号	
Дата проверки	
检验日期	
	Место печати 盖章
Отдел контроля качества	
质检部	

Гарантийный талон

Наименование изделия: ПЫЛЕСОС ПРОМЫШЛЕННЫЙ ТС1923А
Модель - _____ Серийный номер изделия _____

Торгующая
организация _____

Дата покупки _____

Срок гарантии ДВЕНАДЦАТЬ месяцев со дня продажи. М.П