

CROWN

TOOLS FOR A BETTER LIFE

- CT42019
- CT42020
- CT42021
- CT42022
- CT42023
- CT42024

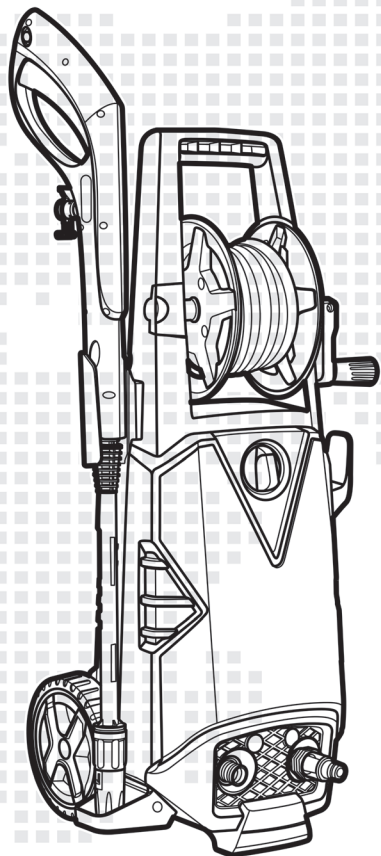

- en** Original instructions
- fr** Notice originale
- es** Manual original
- pt** Manual original
- tr** Orijinal işletme talimatı

- ru** Оригинальное руководство по эксплуатации
- ua** Оригінальна інструкція з експлуатації
- kz** Пайдалану нұсқаулығының түпнұсқасы
- ar** دليل صال ا تاميل عت
- fa** دفترچه راهنمای اصلی

English

Explanatory drawings	pages 4 - 13
General safety rules, instructions manual	pages 14 - 20
Troubleshooting	page 90
CROWN warranty	page 100
Warranty card and service cards	pages 116 - 118

Français

Dessins explicatifs	pages 4 - 13
Recommandations générales de sécurité, mode d'emploi	pages 21 - 28
Dépannage	page 91
Garantie CROWN	page 101
Garantie coupon et cartes de service	pages 116 - 118

Español

Dibujos explicativos	páginas 4 - 13
Recomendaciones generales de seguridad, manual de instrucciones	páginas 29 - 36
Resolución de problemas	página 92
Garantía CROWN	página 102
Tarjetas de mantenimiento y cupón de garantía	páginas 116 - 118

Português

Esboços explicativos	páginas 4 - 13
Recomendações gerais de segurança, manual de instruções	páginas 37 - 44
Resolução de problemas	página 93
Garantia CROWN	página 103
Cupão da garantia e cartões de reparação	páginas 116 - 118

Türkçe

Açıklayıcı resimler	sayfalar 4 - 13
Genel güvenlik tavsiyeleri, kullanım kılavuzu	sayfalar 45 - 51
Sorun giderme	sayfa 94
CROWN garanti koşulları	sayfa 104
Garanti kuponu ve servis kartları	sayfalar 116 - 118

Русский

Пояснительные рисунки	страницы 4 - 13
Общие указания по ТБ, инструкция по эксплуатации	страницы 52 - 59
Устранение неисправностей	страница 95
Гарантия CROWN	страница 105
Гарантийный талон и сервисные талоны	страницы 116 - 118

Українська

Пояснювальні малюнки	сторінки 4 - 13
Загальні вказівки по ТБ, інструкція з експлуатації	сторінки 60 - 67
Усунення несправностей	сторінка 96
Гарантія CROWN	сторінки 106 - 111
Гарантійний талон і сервісні талони	сторінки 116 - 118

Қазақ тілі

Түсіндіргіш әлеміштер	беттер 4 - 13
Жалпы қауіпсіздік жөніндегі ұсыныстар, пайдалану нұсқаулығы	беттер 68 - 75
Ақаулықтарды жою	бет 97
CROWN кепілдігі	бет 112
Гарантиялы талон және қызмет көрсету карталары	беттер 104 - 106

عربي

رسوم توضيحية	الصفحات 4 - 13
قواعد السلامة العامة، دليل التعليمات	الصفحات 76 - 82
استكشاف المشكلات وحلها	صفحة 98
CROWN ضمان	الصفحات 113
بطاقة الضمان و بطاقات الخدمة	الصفحات 116 - 118

فارسی

اشکال توضیحی	صفحه های 4 - 13
قوانین ایمنی کلی، دفترچه دستور العمل ها	صفحه های 83 - 89
عیب یابی	الصفحات 99
CROWN ضمانت	صفحه های 114
کارت های ضمانت و خدمات	صفحه های 116 - 118



CT42019

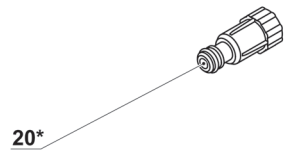
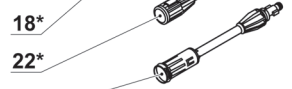
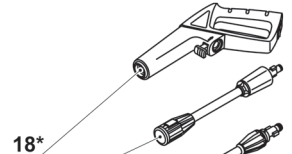
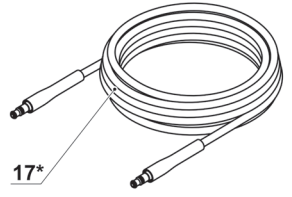
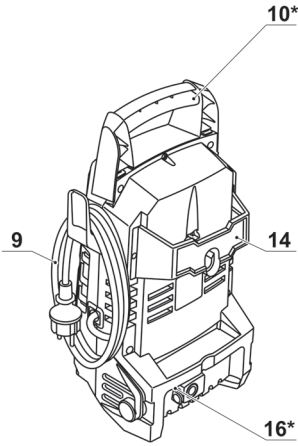
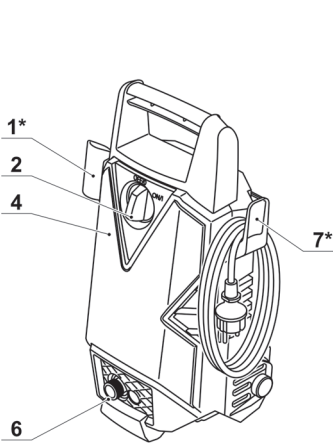

CT42020

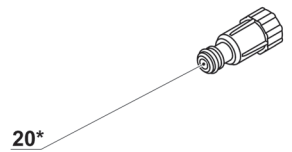
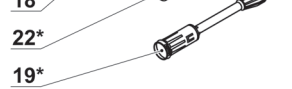
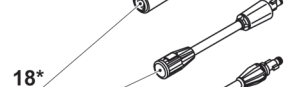
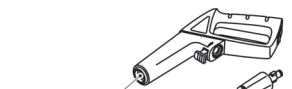
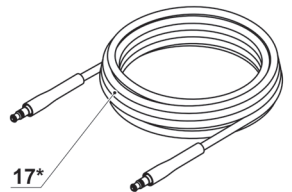
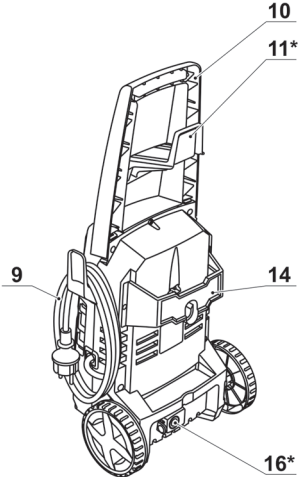
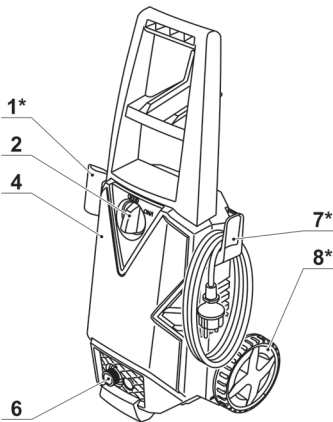

CT42021

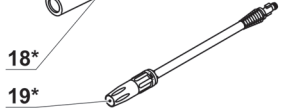
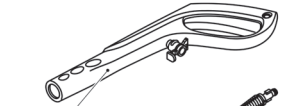
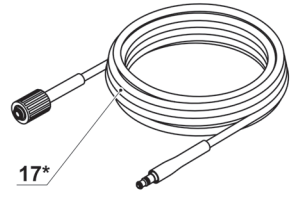
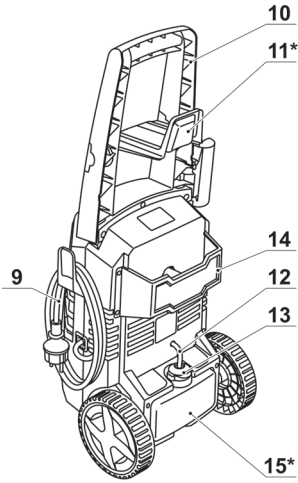
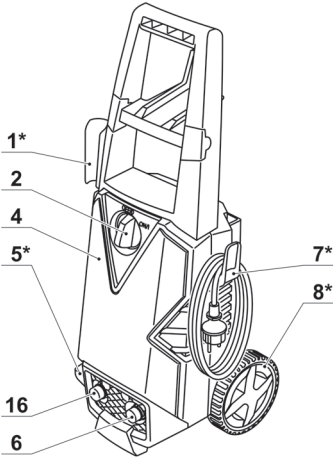

CT42022

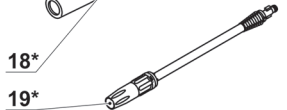
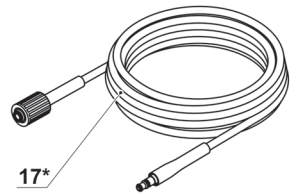
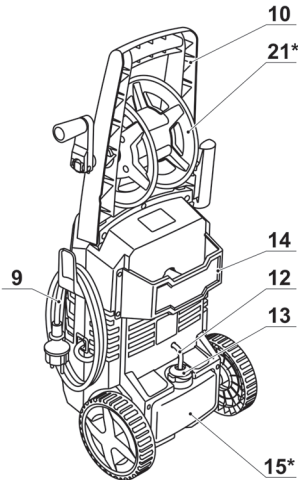
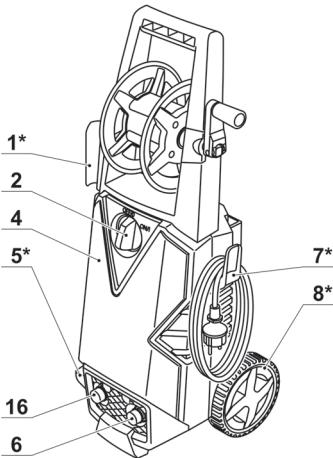

CT42023

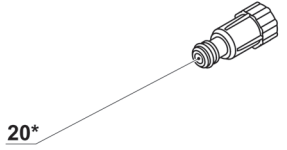
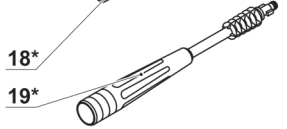
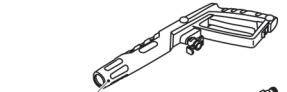
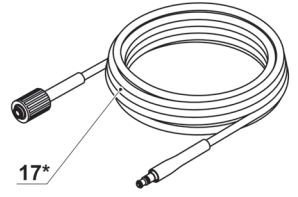
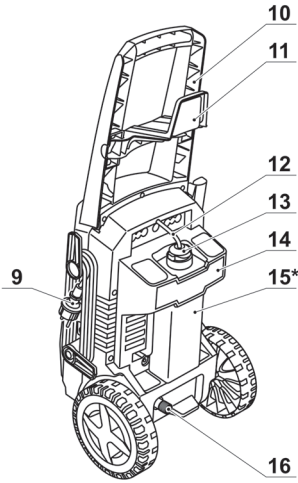
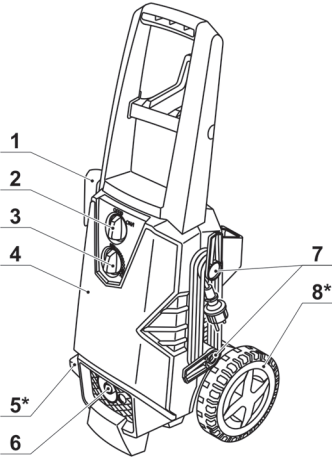

CT42024

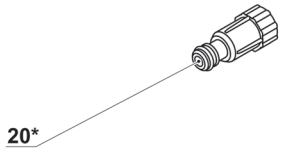
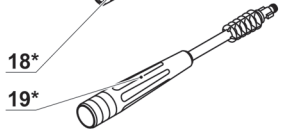
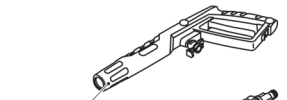
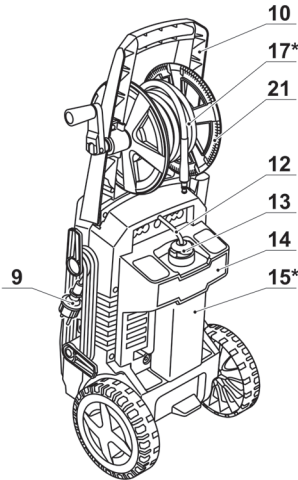
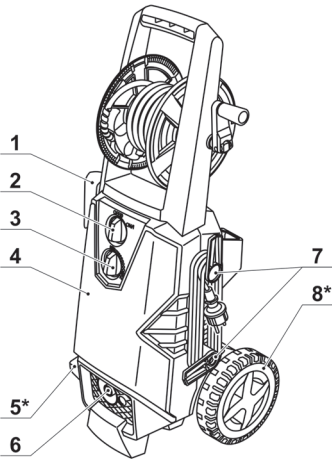

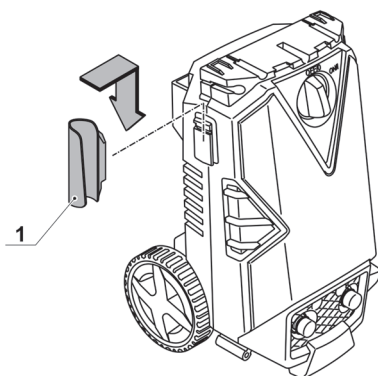
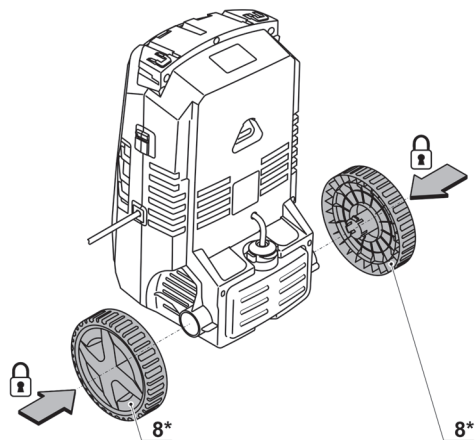
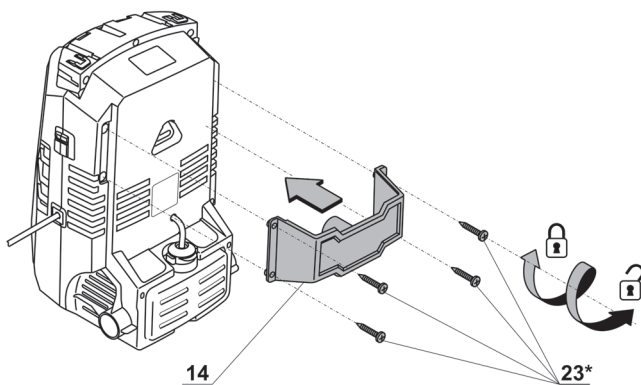

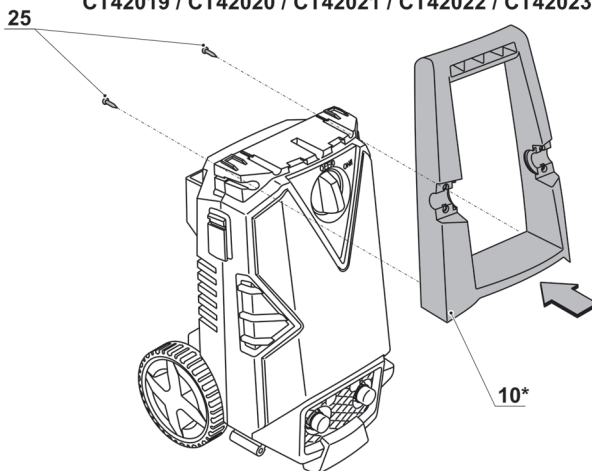
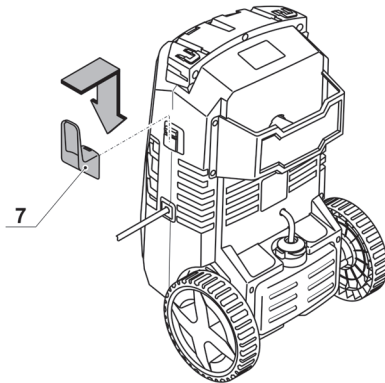
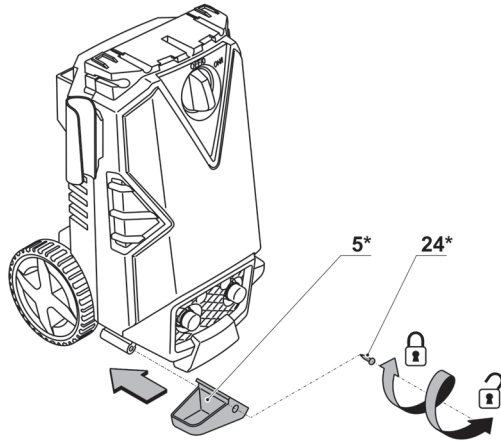

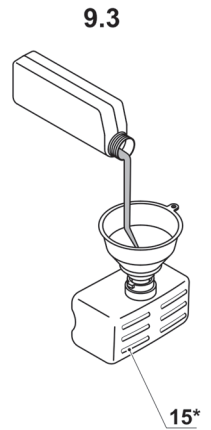
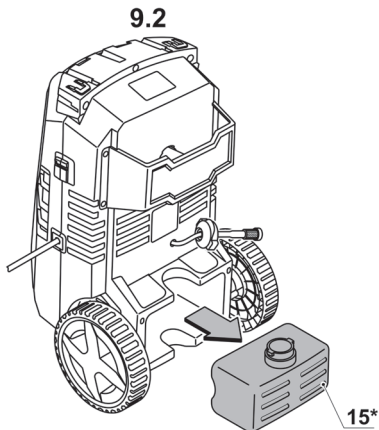
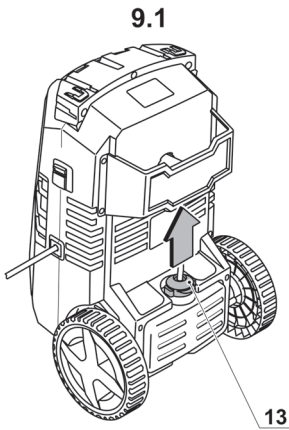
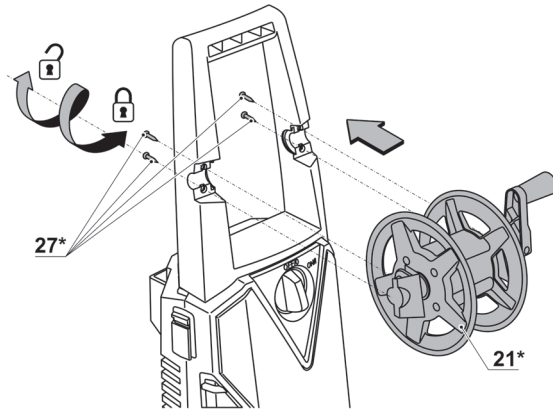
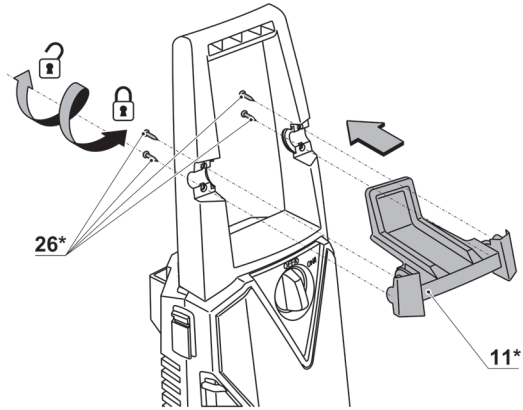

CT42023 / CT42024

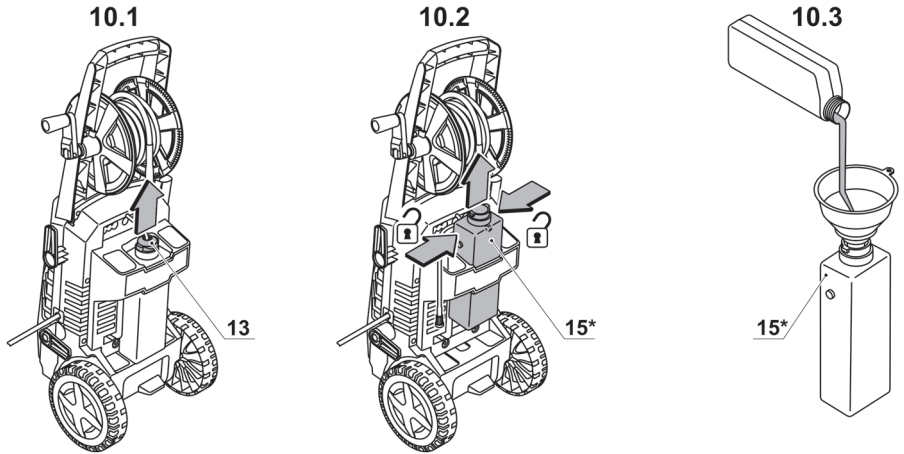

CT42019 / CT42020

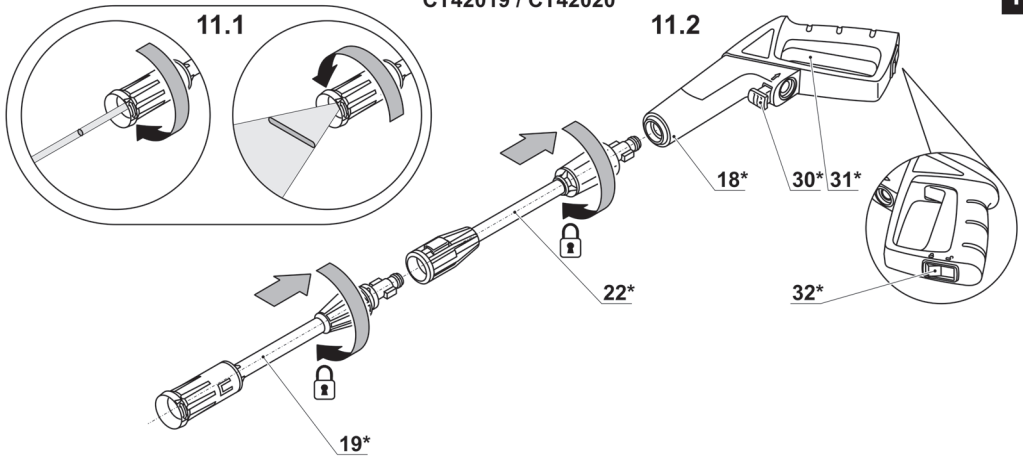

CT42021 / CT42022

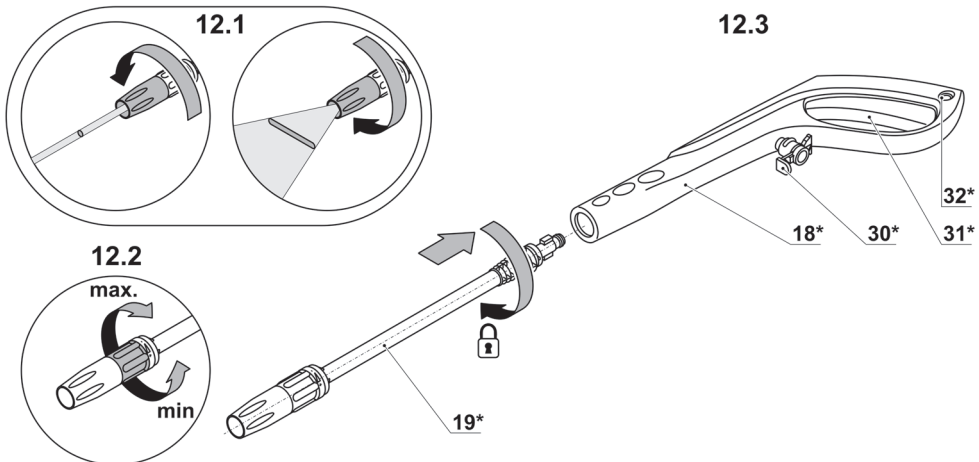

13.1

CT42023 / CT42024

13.2

13

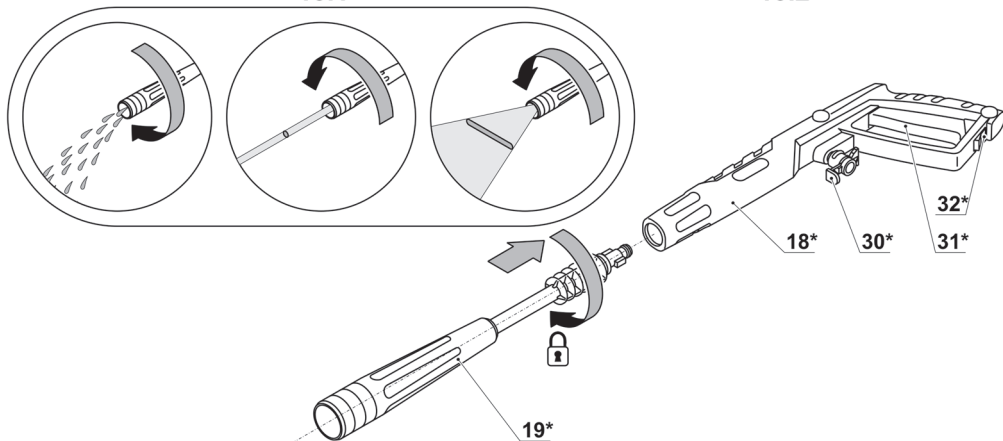

14.1

14.2

14

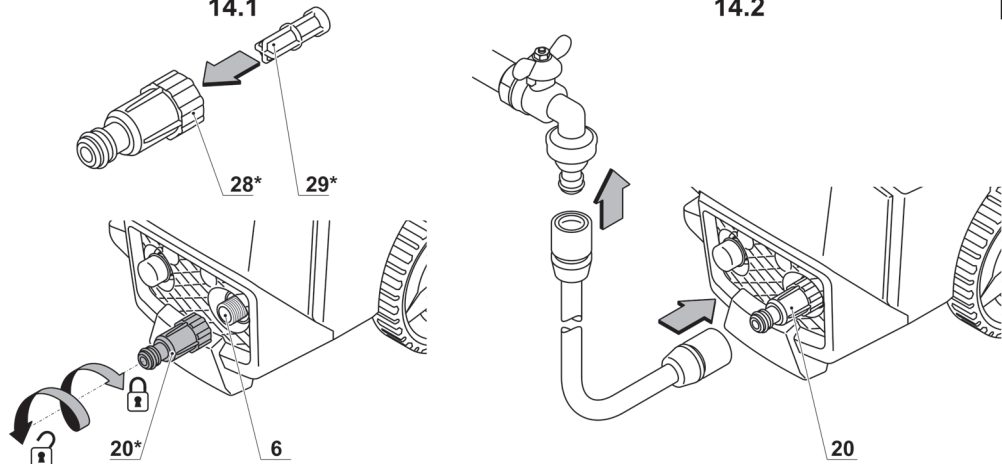

CT42019 / CT42020

15.1

15.2

15

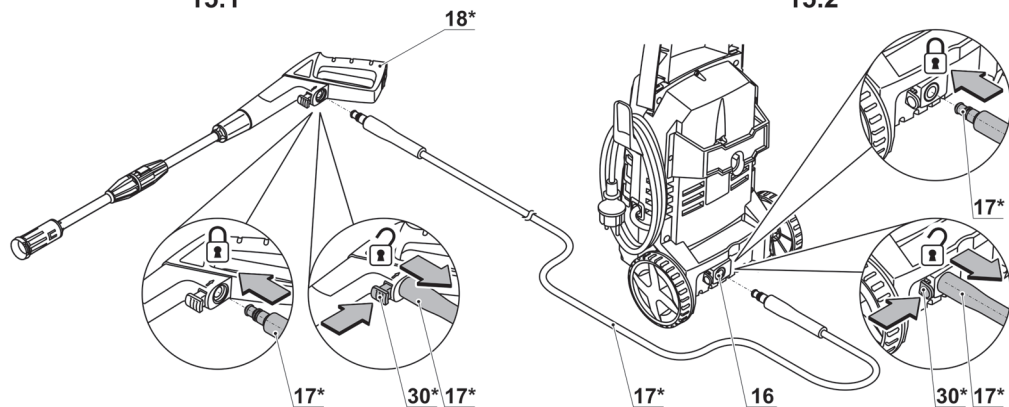

CT42021 / CT42022

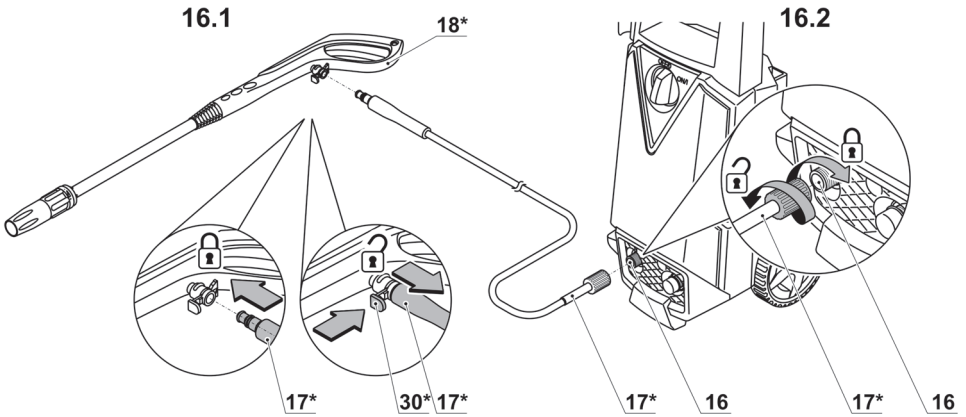

CT42023

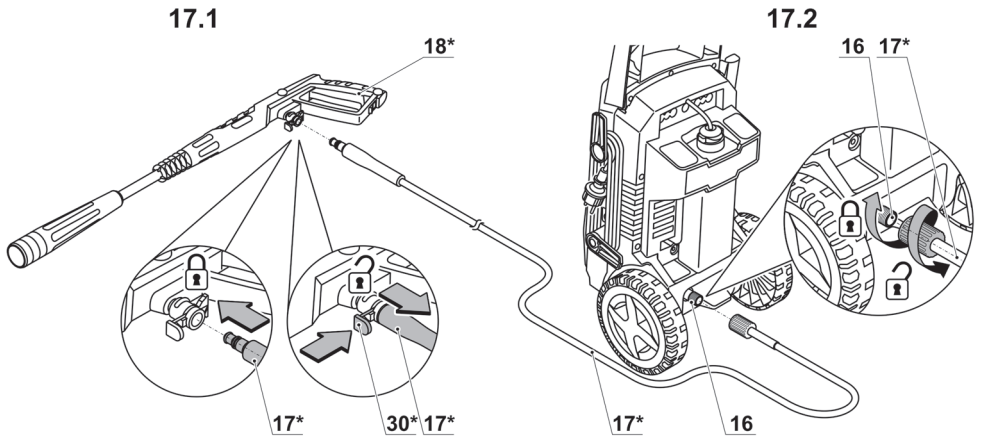

CT42024

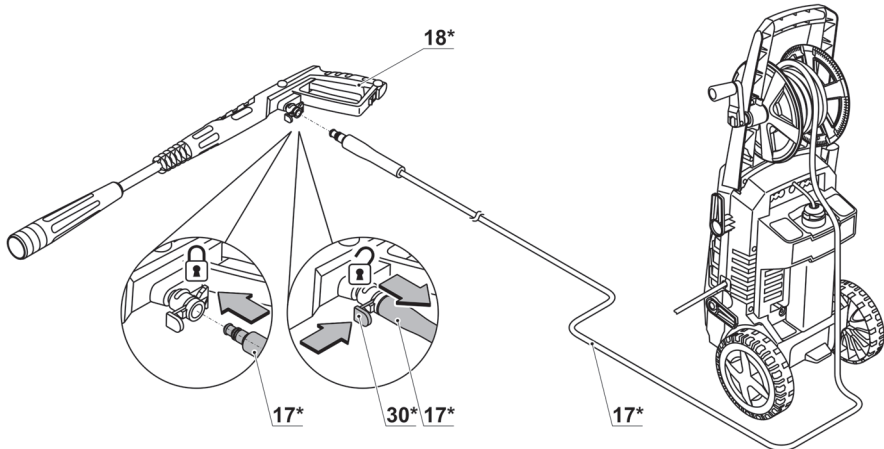

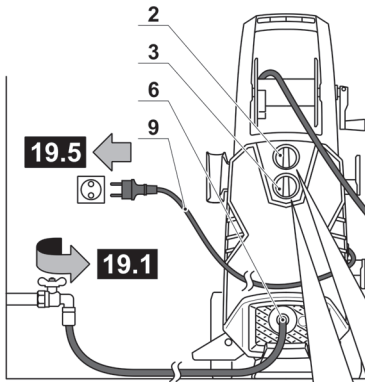
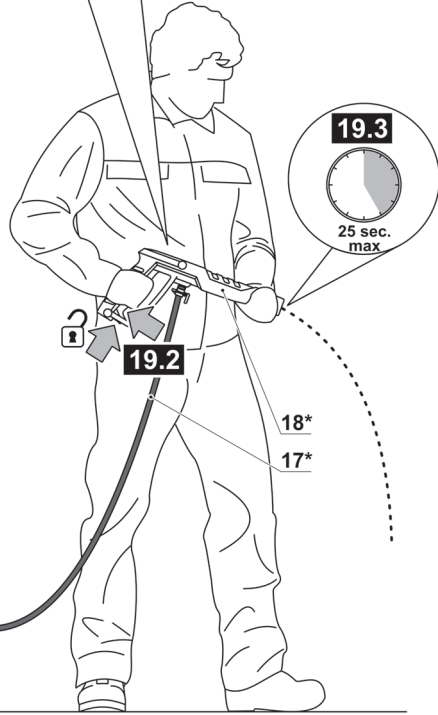
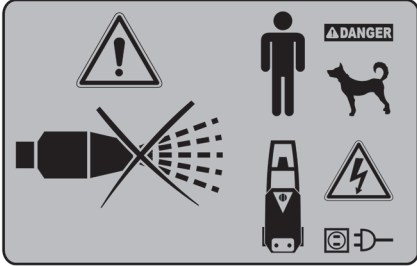
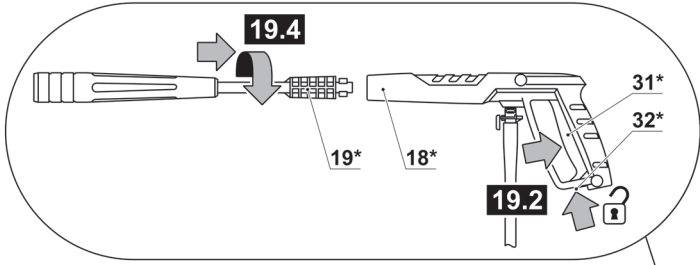

CT42023 / CT42024

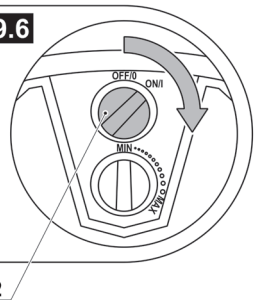
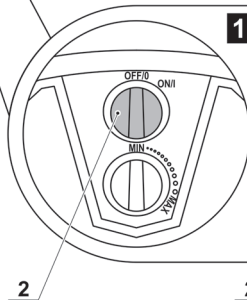
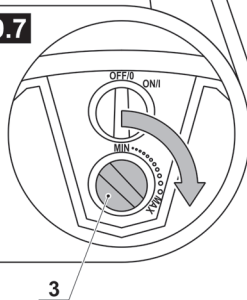
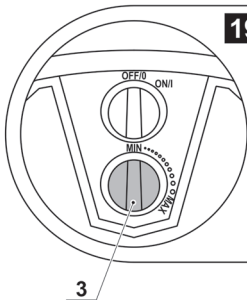

Appliance specification

High-pressure washer	CT42019	CT42020	CT42021	CT42022	CT42023	CT42024
Appliance code	[220-240 V ~50/60 Hz] 420701	420718	420725	420732	420749	420756
Rated power	[W] 1400	1400	1800	1800	2000	2000
Power output	[W] 647	647	1075	1075	1141	1141
Amperage at voltage	110-127 V [A] 220-230 V [A] 8,93 4,71	8,93 4,71	14,4 7,63	14,4 7,63	15,32 8,32	15,32 8,32
Parameters of water connection:						
- max. feed pressure	[MPa] [psi]	0,7 101.52	0,7 101.52	0,7 101.52	0,7 101.52	0,7 101.52
- max. feed temperature	[°C]	<60	<60	<60	<60	<60
- min. flow rate	[l/min]	5,54	6,72	6,72	6,78	6,78
Performance data:						
- rated pressure	[MPa] [psi]	7 1015.26	7 1015.26	10 1450.37	10 1450.37	11 1595.41
- max. pressure	[MPa] [psi]	10 1450.37	10 1450.37	14 2030.52	14 2030.52	15 2175.56
- flow rate	[l/min]	5,5	5,5	6,7	6,7	6,7
- max. flow rate	[l/min]	6,5	6,5	7,8	7,8	7,8
Weight	[kg] [lb]	4,6 10.14	5,3 11.68	9,1 20.06	9,6 21.16	12,3 27.12
Safety class	<input type="checkbox"/> / II / IPX5 <input type="checkbox"/> / II / IPX5 <input type="checkbox"/> / II / IPX5 <input type="checkbox"/> / II / IPX5 <input type="checkbox"/> / II / IPX5					
Sound pressure	[dB(A)]	75,2	75,2	76,9	76,9	81
Acoustic power	[dB(A)]	89,7	89,7	89,7	89,7	93,9
Weighted vibration	[m/s ²]	2,9	2,9	5,9	5,9	9,3

Noise information



Always wear ear protection if the sound pressure exceed 85 dB(A).

CE Declaration of conformity

We declare under our sole responsibility that the product described under "Appliance specifications" is in conformity with all relevant provisions of the directives 2000/14/EC, 2014/30/EU, 2006/42/EC, 2011/65/EU including their amendments and complies with the following standards: EN 55014-1, EN 55014-2, EN 60335-1, EN 60335-2-79, EN 61000-3-2: 2014, EN 61000-3-3: 2013, EN 62233: 2008.

Certification manager

Wu Cunzhen

Merit Link International AG
Stabio, Switzerland, 22.03.2017

General safety instructions



ATTENTION! Read these instructions carefully before using the appliance for the first time and follow all rules and recommendation specified herein.

Keep the original instructions for future reference or for a future owner.

Besides safety precautions contained herein, observe general legal safety regulations and accident prevention guidelines.

Caution plates and type plates on the appliance contain important information, which is necessary for safe operation.

Electrical safety recommendations

- Electrical connections shall only be performed by a qualified electrician according to the requirements of IEC 60364-1.
- If the power cable plug does not match the socket used, the service technician shall cut such plug off and replace it with an appropriate one. If the original plug has a built-in protection device, the replacement plug shall have a protection device with the same characteristics. The cut off plug shall be disposed to avoid electric shock and shall not be connected to any sockets.
- It is recommended to only connect the appliance to a socket equipped with a 30 mA circuit breaker.
- The device shall only be connected to AC mains. The voltage shall match the data on the type plate.
- Do not touch the plug or the socket with wet hands.
- Check the power cable and the plug for damage before operation. Do not operate the appliance in case of a damaged plug or a power cable. Contact our customer service or a skilled electrician.
- If an extension cord is used, its power plug, socket, and power cable shall be totally enclosed, splash-proof, and suitable for outdoor use. It is recommended to use cable drums that allow socket locations not less than 60 mm above the floor.

- Make sure that the power cable and the extension cords are not damaged by tripping-over, crushing, stretching, etc. Protect power cables from heat, oil products, and damages from sharp edges.
- When performing any service or maintenance, switch the appliance off and disconnect the power plug from the socket.
- Always switch off the mains disconnecting switch when leaving the appliance unattended.
- Unsuitable extension cords may be dangerous. Only approved for use and appropriately marked extension cords with a sufficient wire cross-section may be used outdoors:
 - cable length: 1-10 m, cross-section: 1,5 mm²;
 - cable length: 10-30 m, cross-section: 2,5 mm²;
 - cable length: 30-50 m, cross-section: 4 mm².
- Always reel out the cable completely to avoid a fire outbreak resulting from cable overheating.

Water connection tips

- Follow the water supply organization's instructions.
- According to applicable regulations, do not connect the appliance to a utility and drinking water supply system without a system separator. Use the IEC 61770 type BA system separator. The water which has passed through the system separator is deemed undrinkable.

Recommendations on safe use of detergents

- The appliance has been designed for use with the detergents supplied or recommended by the manufacturer. The use of the other detergents or chemicals may adversely affect the safety of the appliance.
- Keep detergents away from children.
- In case of eye contact, immediately rinse eyes with plenty of water; if swallowed, immediately seek medical assistance.

Safe operation instructions

- Only use the appliance as intended. When operating the appliance, follow local regulations with due account for other people nearby.
- Appliance operation by children is strictly prohibited. Do not allow children to play with the appliance.
- The appliance can only be used by persons who underwent relevant operation training.
- Appliance operation by persons (including children) with limited physical, sensitive, or mental capacities is strictly prohibited, unless they are supervised or instructed on appliance operation by the person(s) responsible for their safety.
- Stay focused and deliberate over each action when operating the appliance. Do not use the appliance if you feel tired or when being under the effect of drugs, alcohol, or medicines. Loss of attention during the operation may cause serious injuries.
- Do not operate the appliance during thunderstorm or heavy rain, especially in case of lightning strikes.
- Only use the appliance in vertical position, do not cover it during the operation to ensure sufficient ventilation and avoid overheating.
- Before every use, check important components, such as a pressure hose, a spray gun, and protective devices for damage. Never use the appliance in case

of damage of its components - they shall be replaced immediately.

- If the pressure hose is damaged, it shall be replaced immediately as it may break and cause injuries or material damages. Do not pull the pressure hose over sharp edges. Never pull the bended pressure hose.
- If used improperly, a pressurized water jet may be dangerous. Never direct the jet to people, animals, energized electric equipment, or the pressure washer itself. Do not direct the water jet to yourself or other people to clean the clothes of shoes.
- Minimal distance between the car tire and the spray gun during washing shall be 30 cm. Car tires and tire valves may be damaged with a water jet and may break, which is primarily indicated by tire color change. Damaged car tires and tire valves pose life hazard.
- Do not use the appliance if there are other people in the working area, unless they wear protective clothes and personal protection devices.
- Before performing any operations with the appliance, ensure appliance stability to avoid accidents or injuries resulting from tipping over.
- A water jet coming out of the nozzle causes a strong kickback of the spray gun. Hold the spray gun with both hands.
- Never leave the appliance in operation unattended. When unused for long periods of time, the appliance shall be switched off.
- Do not use the appliance at temperatures under 0°C.
- After long operation, metal components may become hot. Put on protective gloves if necessary.
- Wear appropriate protective clothes and protective glasses to protect yourself from water splashes.
- When the appliance is in operation, aerosol may be formed, which may be harmful to health when breathed in. Use a breathing mask during the operation.

Other hazards

- Do not operate the appliance in an explosive environment, i.e. in the presence of inflammable fluids or gases, or flammable dust.
- Do not direct the high-pressure water jet to surfaces containing substances harmful to health (i.e. asbestos).
- Never suck into the appliance or spray solvent-containing fluids, undiluted acids, or solvents (gasoline, paint removers, fuel oil, etc.). Mist caused by such substances is highly flammable, explosive, and toxic. Do not use acetone, undiluted acids, or solvents, as they may cause damage to the appliance components.
- Keep wrapping film away from children: choking hazard!
- Only use pressure hoses, fittings, and couplings recommended by the manufacturer.
- Consider appliance weight when selecting storage location and during transportation (see table "Appliance specifications") to avoid accidents or injuries.
- You may sometimes feel numbness in your hands after continuous appliance operation for several hours. To avoid this, wear gloves, keep hands warm, and arrange regular pauses.

Service of appliances

- Your power appliance should be serviced only by qualified specialists, with the use of recommended spare parts. This will guarantee labour safety, when your appliance is being applied.

- Follow instruction for lubricating and changing accessories.

Servicing of a double-insulated appliance





In a double-insulated appliance, two systems of insulation are provided instead of grounding. Grounding means are not provided for a double-insulated appliance, nor should grounding means be added to the appliance. Servicing a double-insulated appliance requires extreme care and knowledge of the system, and should only be done by qualified service personnel. Replacement parts for a double-insulated appliance must be identical to the original parts. A double-insulated appliance is marked with the words "Double Insulation" or "Double Insulated".







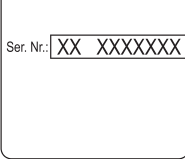





Residual risks

- Even if you are operating this appliance in accordance with all the safety requirements, potential risks of injury and damage remain. The following dangers can arise in connection with the structure and design of this appliance:
 - health defects resulting from vibration emission if the product is being used over long periods of time or not adequately managed and properly maintained;
 - danger of injury and property damage caused by flying objects;
 - injuries and damage to property due to broken accessories or the sudden impact of hidden objects during use.



Symbols used in the manual

Following symbols are used in the operation manual, please remember their meanings. Correct interpretation of the symbols will allow correct and safe use of the appliance.

Symbol	Meaning
  	Serial number sticker: CT ... - model; XX - date of manufacture; XXXXXXXX - serial number.
	Read all safety regulations and instructions.
	Wear safety goggles.

Symbol	Meaning
	Wear a dust mask.
	Wear dense texture clothes and rugged footwear with non-slip soles.
	Do not work in rain or snow.
	Not suitable for connection to the potable water mains.
	Movement direction.
	Rotation direction.
	Locked.
	Unlocked.
	Forbid to point the gun to people, animals, live electrical equipment or the appliance itself.
	Maximum wait time.
	Double insulation / protection class.
	A sign certifying that the product complies with essential requirements of the EU directives and harmonized EU standards.

	Attention. Important.
------------------------------------------------------------------------------------	-----------------------

Symbol	Meaning
	Useful information.
	Do not dispose of the appliance in a domestic waste container.

Appliance designation

The appliance is intended for washing works with a pressure water jet. The intended use of this appliance covers the cleaning of vehicles, buildings, terraces, facades and garden equipment using clean water and biodegradable chemical detergents. Likewise the appliance can be used to clean paving slabs or rain gutters. Use this appliance for private households only.

Appliance components

- 1 Washer gun holder (upper)*
- 2 On / off switch
- 3 Detergent quantity knob
- 4 Housing
- 5 Washer gun holder (lower)*
- 6 Inlet fitting (low pressure)
- 7 Cable holder *
- 8 Wheel *
- 9 Power cable
- 10 Handle *
- 11 Pressure hose holder *
- 12 Detergent supply pipe
- 13 Detergent tank plug
- 14 Rear holder *
- 15 Detergent tank *
- 16 Outlet fitting (high pressure)
- 17 Pressure hose *
- 18 Spray gun *
- 19 Jet pipe *
- 20 Filter (assembly) *
- 21 Reel *
- 22 Extension tube *
- 23 Fixing screw for rear holder
- 24 Fixing screw for washer lower holder
- 25 Fixing screw for handle *
- 26 Fixing screw for hose holder *
- 27 Fixing screw for reel *
- 28 Filter housing *
- 29 Filter element *
- 30 Pressure hose fitting lock *
- 31 Trigger *
- 32 Lock button of trigger *

* Optional extra

Not all of the accessories illustrated or described are included as standard delivery.

Installation and regulation of appliance elements

Before performing all the procedures, disconnect the appliance from AC mains and water supply system.



Do not draw up the fastening elements too tight to avoid damaging the thread.



Mounting / dismantling / setting-up of some elements is the same for all appliance models, in this case specific models are not indicated in the illustration.

Installing / removing the rear holder (see fig.1)

[CT42019, CT42020, CT42021, CT42022]

- Install rear holder **14** as shown in fig. 1. Tighten screws **23**.
- Disassembly operations do in reverse sequence.

Installing / removing the wheels (see fig. 2)

[CT42020, CT42021, CT42022]

- Install wheels **8** as shown in fig. 2.
- Disassembly operations do in reverse sequence.

Installing / removing the washer gun upper holder (see fig. 3)

- Install upper holder **1** as shown in fig. 3.
- Disassembly operations do in reverse sequence.

Installing / removing the washer gun lower holder (see fig. 4)

[CT42021, CT42022, CT21023, CT21024]

- Install lower holder **5** as shown in fig. 4. Tighten screw **24**.
- Disassembly operations do in reverse sequence.

Installing / removing the cable holder (see fig. 5)

[CT42019, CT42020, CT42021, CT42022]

- Install cable holder **7** as shown in fig. 5.
- Disassembly operations do in reverse sequence.

Installing / removing the handle (see fig. 6)

[CT42019, CT42020, CT42021, CT42022, CT21023]

- Install handle **10** as shown in fig. 6. Tighten screws **25**.
- Disassembly operations do in reverse sequence.

Installing / removing the pressure hose holder (see fig. 7)

[CT42021, CT21023]

- Install holder **11** as shown in fig. 7. Tighten screws **26**.
- Disassembly operations do in reverse sequence.

Installing / removing the reel (see fig. 8)

[CT42022]

- Install reel **21** as shown in fig. 8. Tighten screws **27**.
- Disassembly operations do in reverse sequence.

Installing / removing detergent tank (see fig. 9-10)

[CT42021, CT42022, CT42023, CT42024]

- Remove plug **13** (see fig. 9.1 and 10.1).
- **CT42021, CT42022**: remove tank **15** (see fig. 9.2).
- **CT42023, CT42024**: gently press on the sides of tank **15** and remove the tank (see fig. 10.2).
- Perform all the necessary operations with tank **15**: emptying, cleaning, adding detergent, etc.). While pouring detergent into the tank, it is recommended to use a funnel and wipe detergent drops and leakages off tank **15** external surface with a cloth (see fig. 9.3 and 10.3).
- Replace tank **15**. **CT42023, CT42024**: gently press on the sides of tank **15** to install it.
- Replace plug **13**.

Installing / removing / adjusting spray gun (see fig. 11-13)

[CT42019, CT42020]

- Insert extension tube **22** into spray gun **18** as shown in fig. 11.2.
- Insert jet pipe **19** into extension tube **22**.
- You can change stream pattern by rotating jet pipe **19** tip (see fig. 11.1).

[CT42021, CT42022]

- Insert jet pipe **19** into spray gun **18** as shown in fig. 12.3.
- You can change stream pattern by rotating jet pipe **19** tip (see fig. 12.1).
- You can select low pressure or high pressure by rotating jet pipe **19** nozzle coupling (see fig. 12.2). Low-pressure mode is used for spraying detergent; high-pressure mode, for high-pressure jet washing without detergent.

[CT42023, CT42024]

- Insert jet pipe **19** into spray gun **18** as shown in fig. 13.2.
- You can change stream pattern by rotating jet pipe **19** tip (see fig. 13.1).

Installing / removing the filter (see fig. 14)

- Insert filter element **29** into filter housing **28** (see fig. 14.1).
- Screw filter **20** on inlet fitting **6**.
- Follow the instructions above in reversed order to remove the filter.

Water connection (see fig. 14)

- Always use filter **20** as the contaminants contained in the water may damage the appliance.

- To ensure sufficient water supply, use the shortest possible hose (minimal diameter, 13 mm, or 1/2"); if the hose is longer than 10 m, its min. diameter shall be 19 mm (3/4"). **Attention: water hose is not supplied.**
- Quick-release couplings (not supplied) shall be installed on both ends of the hose, which will ensure quick and reliable connection. **Attention: metal hose couplings with "AquaStop" leakage protection system may damage the appliance. Use plastic hose couplings instead.**
- Connect one end of the hose to the water cock and the other one to filter **20** screwed onto inlet nozzle **6** (see fig. 14.2).

Connecting washer gun to pressure hose (see fig. 15-18)

- To connect, insert ("click") pressure hose **17** fitting into spray gun **18** hole (see fig. 15.1, 16.1, 17.1, 18.1).
- To disconnect, press lock **30** and remove pressure hose **17** fitting from spray gun **18** hole.

Connecting pressure hose to the appliance (see fig. 15-18)

[CT42019, CT42020]

- To connect, insert ("click") pressure hose **17** fitting into outlet fitting **16** (see fig. 15.2).
- To disconnect, press lock **30** and remove pressure hose **17** fitting from outlet fitting **16**.

[CT42021, CT42022, CT42023]

- To connect, screw pressure hose **17** nut onto outlet fitting **16** (see fig. 16.2, 17.2).
- To disconnect, unscrew pressure hose **17** nut off outlet fitting **16**.

Initial operating of the appliance

Before operating the appliance, it is mandatory to:

- make sure the voltage matches technical specifications printed on the appliance;
- check power cable and extension cord condition; if any damage is detected, the cable shall be replaced;
- check pressure hose **17** condition; if any damage is detected, the hose shall be replaced;
- make sure there is no leakage after opening the water cock.

Switching the appliance on / off



Attention! Turning the appliance with no water supply may cause breakdown. In such case, you will forfeit the right to claim warranty repair.

Before turning the appliance on, it is mandatory to complete its assembly, connect the appliance to water supply, and perform the following procedures (exactly in stated order):

- Remove jet pipe **19**.
- Open the water cock (see fig. 19.1).

- Push lock button **32**, then press and hold trigger **31** (see fig. 19.2).
- Within 25 seconds, air and water shall noisily emerge from the spray gun (see fig. 19.3). Otherwise, check all the connections.
- Keep holding the trigger until the water flows steadily (with no air bubbles), then release trigger **31**.
- Insert jet pipe **19** (see fig. 19.4).
- Connect power cable **9** plug to AC mains (see fig. 19.5).
- Set switch **2** to ON (see fig. 19.6).
- Only for **CT42023** and **CT42024**: set detergent quantity with knob **3** (see fig. 19.7).
- Press and hold trigger **31** to turn on pressurized water supply from jet pipe **19** nozzles. Release trigger **31** to cut water supply off.
- After the operation, set switch **2** to OFF.

Design features of the appliance

Thermal protection

Thermal protection prevents appliance damage and shuts the device down in case of overheating.

Overpressure protection

Overpressure protection prevents the appliance parts damage caused by extra high pressure (e.g., in case of bending of pressure hose or clogging of exit nozzle).

Setting detergent quantity

[CT42023, CT42024]

Knob **3** allows setting the quantity of detergent added to the water.

Recommendations on the appliance operation

Detergents to be used



Only use the detergents recommended by the manufacturer and follow the manufacturer's usage and disposal instructions.

- For **CT42021** and **CT42022**: set low pressure (see fig. 12.2).
- For **CT42023** and **CT42024**: set detergent quantity with knob **3** (see fig. 19.7).
- Put little quantity of detergent on a dry surface and let it react but do not let it dry.
- Wash the liquefied dirt with high-pressure water jet.

General recommendations

- Install the appliance on even horizontal surface and complete all the connections.
- Turn the appliance on and set water stream pattern.
- Clean the surface. Be cautious when cleaning lacquered surfaces - keep the appliance at least 30 cm away to keep the lacquer intact.
- During brief pauses in the operation, release trigger **31** and hang the washer gun on holder **1**.

- During long-term pauses in the operation (over 5 minutes), set switch **2** to OFF.

After the operation

- Release trigger **31**.
- Set switch **2** to OFF.
- Disconnect the plug from AC mains, rewind power cable **9** and hang on cable holder **7**.
- Close the water cock valve.
- Push lock button **32**, then press and hold trigger **31** to release system pressure and only then disconnect pressure hose **17**.
- Disconnect the washer gun and hang it on holder **1**.
- For **CT42022** and **CT42024**: wind pressure hose **17** onto reel **22**.
- For **CT42020**, **CT42021** and **CT42023**: rewind pressure hose **17** and hang it on holder **11**.
- Disconnect water hose.

Appliance maintenance / preventive measures

Before performing all the procedures, disconnect the appliance from AC mains and water supply system.

Long-term storage



Attention! If any water is left in the appliance, it will freeze at temperature below 0 °C and damage appliance parts. In such case you will forfeit the right to claim warranty repair. Therefore, all the water left in the appliance after its last operation shall be drained before the low-temperature season.

- After the operation, release trigger **31**.
- Set switch **2** to OFF.
- Close the water cock. Disconnect water hose.
- Remove jet pipe **19**, direct spray gun **18** down, push lock button **32**, then press and hold trigger **31**.
- Set switch **2** to ON for no longer than 25 seconds, then set switch **2** to OFF.
- For **CT42021**, **CT42022**, **CT42023**, and **CT42024**: empty tank **15** and wash it.

- Disconnect and store all cables, hoses, and other detachable parts as mentioned above and store the appliance in a dry place.

After-sales Service and Application Service

Our after-sales service responds to your questions concerning maintenance and repair of your product as well as spare parts. Information about service centers, parts diagrams and information about spare parts can also be found under: www.crown-tools.com.

Transportation of the appliances

- Only move the appliance by handle **10** or by picking it up and supporting from the bottom. Do not move the appliance by other parts (by pulling the hoses or power cable, etc.).
- Categorically not to drop any mechanical impact on the packaging during transport.
- When unloading / loading is not allowed to use any kind of technology that works on the principle of clamping packaging.

Environmental protection

- Detergents shall only be applied on fluid-proof surfaces subject to connection to sewerage. The detergents shall not be disposed into surface waters or soil.
- A cleaning producing oil-containing wastewater (e.g. cleaning car engine or car bottom) shall only be performed on special sites equipped with oil separator.
- Drained oil shall not be released into ground water or soil.



Recycle raw materials instead of disposing as waste.

Appliance, accessories and packaging should be sorted for environment-friendly recycling.

The plastic components are labelled for categorized recycling.

These instructions are printed on recycled paper manufactured without chlorine.

The manufacturer reserves the possibility to introduce changes.

English

Caractéristiques de la machine

Rondelle haute pression	CT42019	CT42020	CT42021	CT42022	CT42023	CT42024
Code machine	[220-240 V ~ 50/60 Hz] 420701	420718	420725	420732	420749	420756
Puissance absorbée	[W] 1400	1400	1800	1800	2000	2000
Puissance de sortie	[W] 647	647	1075	1075	1141	1141
Ampérage tension	110-127 V [A] 220-230 V [A] 8,93 4,71	8,93 4,71	14,4 7,63	14,4 7,63	15,32 8,32	15,32 8,32
Paramètres du raccordement à l'eau :						
- pression max. d'alimentation	[MPa] [psi]	0,7 101.52	0,7 101.52	0,7 101.52	0,7 101.52	0,7 101.52
- température max. d'alimentation	[°C]	<60	<60	<60	<60	<60
- débit min	[l/min]	5,54	5,54	6,72	6,72	6,78
Données de performance :						
- pression nominale	[MPa] [psi]	7 1015.26	7 1015.26	10 1450.37	10 1450.37	11 1595.41
- pression max.	[MPa] [psi]	10 1450.37	10 1450.37	14 2030.52	14 2030.52	15 2175.56
- débit	[l/min]	5,5	5,5	6,7	6,7	6,7
- débit max.	[l/min]	6,5	6,5	7,8	7,8	7,8
Poids	[kg] [lb]	4,6 10.14	5,3 11.68	9,1 20.06	9,6 21.16	12,3 27.12
Classe de protection	<input type="checkbox"/> / II / IPX5 <input type="checkbox"/> / II / IPX5 <input type="checkbox"/> / II / IPX5 <input type="checkbox"/> / II / IPX5 <input type="checkbox"/> / II / IPX5	<input type="checkbox"/> / II / IPX5	<input type="checkbox"/> / II / IPX5	<input type="checkbox"/> / II / IPX5	<input type="checkbox"/> / II / IPX5	<input type="checkbox"/> / II / IPX5
Pression acoustique	[dB(A)]	75,2	75,2	76,9	76,9	81
Puissance acoustique	[dB(A)]	89,7	89,7	89,7	89,7	93,9
Vibration	[m/s ²]	2,9	2,9	5,9	5,9	9,3

Bruit d'information



Portez toujours des protections pour les oreilles (casque) lorsque le niveau de pression acoustique est supérieur à 85 dB(A).

CE Déclaration de conformité

Nous déclarons sous notre seule responsabilité que le produit décrit sous "Caractéristiques de l'appareil" est conforme à toutes les dispositions pertinentes des directives 2000/14/EC, 2014/30/EU, 2006/42/EC, 2011/65/EU, y compris leurs amendements et respecte les normes suivantes : EN 55014-1, EN 55014-2, EN 60335-1, EN 60335-2-79, EN 61000-3-2: 2014, EN 61000-3-3: 2013, EN 62233: 2008.

Gestionnaire de certification

Wu Cunzhen

Merit Link International AG
Stabio, Suisse, 22.03.2017

Instructions de sécurité générales



ATTENTION ! Veuillez lire attentivement les présentes instructions avant d'utiliser la machine pour la première fois et suivre les règles et recommandations spécifiées ci-dessous. Veuillez conserver les instructions originales pour une consultation ultérieure ou un propriétaire futur.

Outre les précautions de sécurité contenues dans ce manuel, respecter les règles générales de sécurité et les directives de prévention des accidents.

Les plaques de mise en garde et les plaques signalétiques sur l'appareil contiennent des informations importantes nécessaires pour un fonctionnement sûr.

Recommandations relatives à la sécurité électrique

- Les branchements électriques ne doivent être effectués que par un électricien qualifié conformément aux exigences de la norme IEC 60364-1.
- Si la fiche du cordon d'alimentation ne correspond pas à la prise utilisée, le technicien d'entretien doit couper cette fiche et la remplacer par une fiche appropriée. Si la fiche d'origine comporte un dispositif de protection intégré, la fiche de remplacement doit comporter un dispositif de protection présentant les mêmes caractéristiques. La fiche coupée doit être disposée de manière à éviter tout choc électrique et ne doit pas être raccordée à des prises.
- Il est conseillé de ne brancher l'appareil qu'à une prise équipée d'un disjoncteur de 30 mA.
- L'appareil doit uniquement être branché au secteur. La tension doit correspondre aux données figurant sur la plaque signalétique.
- Ne pas toucher la fiche ou la prise avec des mains mouillées.

- Vérifier tout dommage sur le câble d'alimentation et la fiche avant la mise en marche. Ne pas utiliser la machine en cas de fiche ou de câble d'alimentation endommagé. Contacter notre service clientèle ou un électricien compétent.
- En cas d'utilisation d'une rallonge, la fiche secteur, la prise et le câble d'alimentation doivent être entièrement fermés, étanches aux projections d'eau et adaptés à une utilisation à l'extérieur. Il est recommandé d'utiliser des tambours de câble qui permettent de placer les douilles au minimum à 60 mm au-dessus du sol.
- S'assurer que le câble d'alimentation et les rallonges ne sont pas endommagés par le déclenchement, le broyage, l'éirement, etc. Protéger les câbles d'alimentation de la chaleur, des produits pétroliers et des dommages causés par des bords tranchants.
- Lors d'un entretien ou d'une maintenance, mettre l'appareil hors tension et débrancher la fiche secteur de la prise.
- Lorsque l'appareil est laissé sans surveillance, toujours mettre hors tension le sectionneur de secteur.
- Des rallonges inadéquates peuvent être dangereuses. Seules les rallonges approuvées et avec une section transversale de câble suffisante peuvent être utilisées à l'extérieur :
 - longueur de câble : 1-10 m, section transversale : 1,5 mm² ;
 - longueur de câble : 10-30 m, section transversale : 2,5 mm² ;
 - longueur de câble : 30-50 m, section transversale : 4 mm² .
- Toujours entièrement dévider le câble pour empêcher un début d'incendie provoqué par la surchauffe du câble.

Conseils pour le raccordement de l'eau

- Suivre les instructions de l'organisme de distribution d'eau.
- Conformément à la réglementation en vigueur, ne pas brancher l'appareil à un système d'alimentation en eau potable sans système de séparation. Utiliser le séparateur de système IEC 61770 de type BA. L'eau qui a traversé le séparateur du système est considérée comme non potable.

Recommandations pour une utilisation sans danger des détergents

- L'appareil a été conçu pour être utilisé avec les détergents fournis ou recommandés par le fabricant. L'utilisation d'autres détergents ou produits chimiques peut nuire à la sécurité de l'appareil.
- Tenir les détergents hors de portée des enfants.
- En cas de contact avec les yeux, rincer immédiatement les yeux à grande eau ; en cas d'ingestion, consulter immédiatement un médecin.

Consignes de sécurité

- Utiliser uniquement l'appareil comme prévu. Lors de l'utilisation de l'appareil, suivre les réglementations locales en tenant compte des autres personnes à proximité.
- L'utilisation de l'appareil par les enfants est strictement interdite. Ne pas laisser les enfants jouer avec l'appareil.
- L'appareil ne peut être utilisé que par des personnes ayant suivi une formation appropriée sur le fonctionnement.

- L'utilisation de l'appareil par des personnes (y compris des enfants) ayant des capacités physiques, sensorielles ou mentales limitées est strictement interdite, à moins d'une surveillance ou d'une instruction sur l'utilisation de l'appareil par la ou les personnes responsables de leur sécurité.

- Rester concentré et penser chaque action lors de l'utilisation de l'appareil. Ne pas utiliser l'appareil en cas de fatigue ou sous l'emprise de drogues, alcool ou médicaments. Une perte d'attention pendant le fonctionnement peut causer des blessures graves.

- Ne pas faire fonctionner l'appareil pendant les orages ou les fortes pluies, particulièrement en cas de foudre.

- Utiliser uniquement l'appareil en position verticale, ne pas le recouvrir pendant le fonctionnement pour assurer une ventilation suffisante et éviter la surchauffe.

- Avant chaque utilisation, vérifier les éventuels dommages sur les composants importants, tels qu'un tuyau de pression, un pistolet de pulvérisation et des dispositifs de protection. Ne jamais utiliser l'appareil en cas d'endommagement de ses composants. Ils doivent être remplacés immédiatement.

- Si le tuyau de pression est endommagé, il doit être remplacé immédiatement, car il risque de se briser et de provoquer des blessures ou des dommages matériels. Ne pas tirer le tuyau de pression sur des bords tranchants. Ne jamais tirer sur le flexible de pression plié.

- En cas d'utilisation incorrecte, un jet d'eau sous pression peut être dangereux. Ne jamais diriger le jet vers les personnes, les animaux, l'équipement électrique sous tension ou le nettoyeur à haute pression. Ne pas diriger le jet d'eau vers vous-même ou d'autres personnes pour nettoyer les vêtements ou les chaussures.

- La distance minimale entre la roue de la voiture et le pistolet de pulvérisation pendant le lavage doit être de 30 cm. Les roues de voiture et les vannes de pneus peuvent être endommagées par un jet d'eau et risquent de se briser. Le changement de couleur des pneus en est le premier indicateur. Des pneus de voiture et des valves de pneu endommagés représentent un danger mortel.

- Ne pas utiliser l'appareil s'il y a d'autres personnes dans la zone de travail, à moins qu'elles portent des vêtements de protection et des dispositifs de protection personnelle.

- Avant d'effectuer toute opération avec l'appareil, s'assurer de la stabilité de l'appareil pour empêcher tout risque d'accident ou de blessure.

- Un jet d'eau sortant de la buse provoque un fort rebond du pistolet pulvérisateur. Tenir le pistolet à deux mains.

- Ne jamais laisser l'appareil en marche sans surveillance. Si l'appareil est inutilisé pendant de longues périodes, il doit être éteint.

- Ne pas utiliser l'appareil à des températures inférieures à 0 °C.

- Après un fonctionnement prolongé, les composants métalliques peuvent devenir chauds. Mettre des gants de protection si nécessaire.

- Porter des vêtements de protection appropriés et des lunettes de protection pour se protéger des éclaboussures d'eau.

- Lors de l'utilisation de l'appareil, un aérosol peut se former. Ce dernier peut être nocif pour la santé lorsqu'il est respiré. Utiliser un masque respiratoire pendant l'utilisation.

Autres dangers

- Ne pas faire fonctionner l'appareil dans un environnement explosif, c'est-à-dire en présence de fluides, de gaz ou de poussières inflammables.

- Ne pas diriger le jet d'eau haute pression vers des surfaces contenant des substances nocives pour la santé (c'est-à-dire l'amiante).

- Ne jamais aspirer dans l'appareil ou pulvériser des liquides contenant des solvants, des acides non dilués ou des solvants (essence, solvants, mazout, etc.). Les brouillards causés par de telles substances sont hautement inflammables, explosifs et toxiques. Ne pas utiliser d'acétone, d'acides non dilués ou de solvants, car ils peuvent endommager les composants de l'appareil.

- Conserver le film d'emballage loin des enfants : il y a un risque d'étouffement !

- Utiliser uniquement des flexibles, pièces et raccords recommandés par le fabricant.

- Tenir compte du poids de l'appareil lors de la sélection de l'emplacement de stockage et pendant le transport (voir le tableau " Caractéristiques de l'appareil ") afin d'éviter les accidents ou les blessures.

- Une sensation d'engourdissement dans les mains après un fonctionnement continu de l'appareil pendant plusieurs heures est possible. Pour éviter cela, porter des gants, garder les mains au chaud et prévoir des pauses régulières.

Révision des appareils

- Votre appareil électrique doit uniquement être révisé par des spécialistes qualifiés, au moyen de pièces de rechange recommandées. Cela garantira la sécurité du travail lors de l'utilisation de votre appareil.

- Suivez les instructions pour lubrifier et changer les accessoires.

Entretien d'un appareil à double isolation

Dans un appareil à double isolation, deux systèmes d'isolation sont fournis en place de la mise à la terre. Les moyens de mise à la terre ne sont pas prévus pour un appareil à double isolation, et aucun moyen de mise à la terre ne doit être ajouté à l'appareil. L'entretien d'un appareil à double isolation nécessite un soin extrême et une bonne connaissance du système et ne doit être effectué que par du personnel qualifié. Les pièces de rechange pour un appareil à double isolation doivent être identiques aux pièces d'origine. Un appareil à double isolation est marqué par les mots " Double Insulation " ou " Double-Insulated ".

Risques résiduels

- Même en cas d'utilisation de l'appareil conformément à toutes les exigences de sécurité, il subsiste des risques de blessures et de dommages. Les dangers suivants peuvent survenir en rapport avec la structure et la conception de cet appareil :

- défauts sanitaires résultant de l'émission de vibrations si le produit est utilisé pendant de longues périodes ou n'est pas correctement géré et entretenu ;









- risque de blessures et de dommages matériels causés par des objets volants ;

- blessures et dommages à la propriété en raison d'accessoires cassés ou d'impact soudain d'objets cachés pendant l'utilisation.

Symboles utilisés dans le manuel

Les symboles suivants sont utilisés dans le manuel d'utilisation, ne pas oublier leur signification. Une interprétation correcte des symboles permettra une utilisation appropriée et sûre de l'appareil.

Symbole	Légende
	Etiquette avec le numéro d'usine: CT ... - modèle; XX - date de fabrication; XXXXXXX - numéro d'usine.
	Lisez attentivement toutes les consignes de sécurité et les instructions.
	Portez les lunettes.
	Portez le masque antipoussière.
	Porter des vêtements à texture dense et des chaussures résistantes avec des semelles antidérapantes.
	Ne pas travailler en cas de pluie ou de neige.
	Ne convient pas pour un raccordement au réseau d'eau potable.
	Sens du mouvement.
	Sens de la rotation.
	Bloqué.

Symbole	Légende
	Débloqué.
	Interdiction de pointer le pistolet sur des personnes, animaux, matériel électrique sous tension ou la machine.
	Temps d'attente maximum.
	Double isolation / classe de protection.
	Signe certifiant que l'article correspond aux directives CE et aux standards harmonisés de l'Union Européenne.
	Attention. Information importante.
	Information utile.
	Ne pas jeter la machine dans un conteneur à déchets domestiques.

Appellation de la machine

La machine est conçue pour des travaux de lavage avec un jet d'eau à pression.

L'usage prévu pour cette machine comprend le nettoyage de véhicules, bâtiments, terrasses, façades et matériel de jardin avec de l'eau propre et des détergents chimiques biodégradables. La machine peut également être utilisée pour nettoyer des dalles ou des gouttières.

Utiliser uniquement cette machine pour des tâches domestiques

Composants de la machine

- 1 Porte-pistolet (supérieur) *
- 2 Interrupteur on / off
- 3 Bouton quantité de détergent
- 4 Carter
- 5 Porte-pistolet (inférieur) *
- 6 Raccord d'arrivée (basse pression)
- 7 Support de câble *
- 8 Roue *
- 9 Câble d'alimentation
- 10 Poignée *
- 11 Support de tuyau de pression *

- 12 Conduit d'alimentation en détergent
- 13 Bouchon de réservoir de détergent
- 14 Support arrière *
- 15 Réservoir de détergent *
- 16 Raccord de sortie (haute pression)
- 17 Tuyau de pression *
- 18 Pistolet pulvérisateur *
- 19 Tuyau de pulvérisation *
- 20 Filtre (montage) *
- 21 Enrouleur *
- 22 Tube de rallonge *
- 23 Vis de fixation pour support arrière
- 24 Vis de fixation pour support inférieur de nettoyeur
- 25 Vis de fixation pour poignée *
- 26 Vis de fixation pour support de tuyau *
- 27 Vis de fixation pour enrouleur *
- 28 Boîtier de filtre *
- 29 Élément de filtre *
- 30 Verrouillage de raccord tuyau de pression *
- 31 Gâchette *
- 32 Bouton de verrouillage de la gâchette *

* Accessoires

Une partie des accessoires représentés et décrits ne figurent pas dans la livraison.

Installation et réglage des éléments de la machine

Avant d'effectuer l'ensemble des procédures, déconnecter la machine de l'alimentation électrique et du système d'alimentation en eau.



Ne pas trop serrer les fixations afin d'éviter tout endommagement du filetage.



Le montage / démontage / réglage de certains éléments est le même pour l'ensemble des modèles de machines. Les modèles spécifiques ne sont pas présentés dans l'illustration.

Installer / enlever le support arrière (voir la fig. 1)

[CT42019, CT42020, CT42021, CT42022]

- Installer le support arrière **14** comme indiqué voir la figure 1. Resserer les vis **23**.
- Les opérations de désassemblage se font en sens inverse.

Installer / enlever les roues (voir la fig. 2)

[CT42020, CT42021, CT42022]

- Installer les roues **8** comme indiqué voir la figure 2.
- Les opérations de désassemblage se font en sens inverse.

Installer / enlever le porte-pistolet supérieur (voir la fig. 3).

- Installer le porte-pistolet supérieur **1** comme indiqué voir la figure 3.
- Les opérations de désassemblage se font en sens inverse.

Installer / enlever le porte-pistolet inférieur (voir la fig. 4)

[CT42021, CT42022, CT21023, CT21024]

- Installer le porte-pistolet inférieur **5** comme indiqué voir la figure 4. Resserer les vis **24**.
- Les opérations de désassemblage se font en sens inverse.

Installer / enlever le support de câbles (voir la fig. 5)

[CT42019, CT42020, CT42021, CT42022]

- Installer le support de câble **7** comme indiqué voir la figure 5.
- Les opérations de désassemblage se font en sens inverse.

Installer / enlever la poignée (voir la fig. 6)

[CT42019, CT42020, CT42021, CT42022, CT21023]

- Installer la poignée **10** comme indiqué voir la figure 6. Resserer les vis **25**.
- Les opérations de désassemblage se font en sens inverse.

Installer / enlever le support de tuyau de pression (voir la fig. 7)

[CT42021, CT21023]

- Installer le support **11** comme indiqué voir la figure 7. Resserer les vis **26**.
- Les opérations de désassemblage se font en sens inverse.

Installer / enlever l'enrouleur (voir la fig. 8)

[CT42022]

- Installer l'enrouleur **21** comme indiqué voir la figure 8. Resserer les vis **27**.
- Les opérations de désassemblage se font en sens inverse.

Installer / enlever le réservoir de détergent (voir les fig. 9-10)

[CT42021, CT42022, CT42023, CT42024]

- Enlever le bouchon **13** (voir les fig. 9.1 et 10.1).
- **CT42021, CT42022** : enlever le réservoir **15** (voir la fig. 9.2).
- **CT42023, CT42024** : appuyer doucement sur les côtés du réservoir **15** et l'enlever (voir la fig. 10.2).
- Effectuer l'ensemble des opérations avec le réservoir **15** : vidage, nettoyage, ajout de détergent, etc.). En versant du détergent dans le réservoir, il est recommandé d'utiliser un entonnoir et d'essuyer les gouttes et les fuites de détergent à l'extérieur du réservoir **15** avec un chiffon (voir les fig. 9.3 et 10.3).
- Remettre en place le réservoir **15**. **CT42023, CT42024** : appuyer doucement sur les côtés du réservoir **15** pour l'installer.
- Remettre en place le bouchon **13**.

Installer / enlever le réservoir de détergent (voir les fig. 11-13)

[CT42019, CT42020]

- Insérer le tube d'extension **22** dans le pistolet de pulvérisation **18** comme illustré à la figure 11.2.
- Insérer le tuyau de pulvérisation **19** dans le tube d'extension **22**.
- Vous pouvez modifier le jet en tournant le tuyau de pulvérisation **19** (voir la fig. 11.1).

[CT42021, CT42022]

- Insérer le tuyau de pulvérisation **19** dans le pistolet de pulvérisation **18** comme illustré à la figure 12.3.
- Vous pouvez modifier le jet en tournant le tuyau de pulvérisation **19** (voir la fig. 12.1).
- Vous pouvez sélectionner la basse pression ou la haute pression en tournant le raccord de buse du tuyau de pulvérisation **19** (voir la fig. 12.2). Le mode basse pression est utilisé pour pulvériser le détergent ; le mode haute pression, pour laver avec un jet à haute pression sans détergent.

[CT42023, CT42024]

- Insérer le tuyau de pulvérisation **19** dans le pistolet de pulvérisation **18** comme illustré à la figure 13.2.
- Vous pouvez modifier le jet en tournant le tuyau de pulvérisation **19** (voir la fig. 13.1).

Installer / enlever le filtre (voir la fig. 14)

- Insérer l'élément filtrant **29** dans le boîtier de filtre **28** (voir la fig. 14.1).
- Visser filtre **20** sur le raccord d'arrivée **6**.
- Suivre les instructions ci-dessus dans le sens contraire pour retirer le filtre.

Raccordement à l'eau (voir la fig. 14)

- Toujours utiliser le filtre **20**, car les produits polluants contenus dans l'eau peuvent endommager la machine.
- Afin de garantir une alimentation en eau suffisante, utiliser le tuyau le plus court (diamètre minimum, 13 mm, ou 1/2") ; un tuyau de longueur supérieure à 10 m doit avoir un diamètre de 19 mm (3/4"). **Attention : le tuyau d'eau n'est pas fourni.**
- Les manchons de raccordement (non fournis) doivent être installés aux extrémités du tuyau, afin de garantir une connexion rapide et fiable. **Attention : les manchons de raccordement avec système de protection antifuite "Aqastop" peuvent endommager l'appareil. Utiliser à la place des raccords de tuyau en plastique.**
- Raccorder une extrémité du tuyau au robinet d'eau et l'autre au filtre **20** vissé sur la buse d'admission **6** (voir la fig. 14.2).

Raccorder le pistolet du nettoyeur au tuyau de pression (voir les fig. 15-18)

- Pour le raccordement, insérer (" cliquer ") le raccord tuyau de pression **17** dans le trou du pistolet pulvérisateur **18** (voir les fig. 15.1, 16.1, 17.1, 18.1).

- Pour déconnecter, appuyer sur verrouillage **30** et retirer le raccord de tuyau de pression **17** du trou du pistolet pulvérisateur **18**.

Raccorder le tuyau de pression à la machine (voir les fig. 15-18)

[CT42019, CT42020]

- Pour le raccordement, insérer (" cliquer ") le raccord tuyau de pression **17** dans le raccord de sortie **16** (voir la fig. 15.2).
- Pour déconnecter, appuyer sur verrouillage **30** et retirer le raccord de tuyau de pression **17** du raccord de sortie **16**.

[CT42021, CT42022, CT42023]

- Pour le raccordement, visser l'écrou du tuyau de pression **17** sur le raccord de sortie **16** (voir les fig. 16.2, 17.2).
- Pour déconnecter, dévisser l'écrou du tuyau de pression **17** du raccord de sortie **16**.

Première opération de la machine

Avant de mettre en marche la machine, il est obligatoire de ;

- s'assurer que la tension correspond aux spécifications techniques inscrites sur l'appareil ;
- vérifier l'état du cordon d'alimentation et de la rallonge ; si un dommage est détecté, le câble doit être remplacé ;
- vérifier l'état du tuyau de pression ; si un dommage est détecté, le tuyau doit être remplacé ;
- s'assurer qu'il n'y a pas de fuite après avoir ouvert le robinet d'eau.

Allumer / éteindre l'appareil



Attention ! La mise en marche de l'appareil sans alimentation en eau peut provoquer une panne. Dans ce cas, aucune réclamation de réparation sous garantie ne peut être effectuée.

Avant d'allumer l'appareil, il est impératif de terminer son montage, de le brancher à l'alimentation en eau et d'effectuer les opérations suivantes (exactement dans l'ordre indiqué) :

- Enlever le tuyau de pulvérisation **19**.
- Ouvrir le robinet d'eau (voir la fig. 19.1).
- Appuyer sur le bouton de verrouillage **32**, puis appuyer sur la gâchette **31** (voir la fig. 19.2).
- Dans les 25 secondes qui suivent, de l'air et de l'eau doivent sortir du pistolet de pulvérisation (voir la fig. 19.3). En outre, vérifier toutes les connexions.
- Maintenir la gâchette jusqu'à ce que l'eau s'écoule régulièrement (sans bulles d'air), puis relâcher la gâchette **31**.
- Insérer le tuyau de pulvérisation **19** (voir la fig. 19.4).
- Brancher la fiche du câble d'alimentation **9** au secteur (voir la fig. 19.5).
- Mettre le commutateur **2** sur ON (voir la fig. 19.6).
- Uniquement pour **CT42023** et **CT42024** : régler la quantité de détergent avec le bouton **3** (voir la fig. 19.7).

- Appuyer sur la gâchette **31** puis la maintenir enfoncée pour mettre sous tension l'arrivée d'eau pressurisée des buses du tuyau de pulvérisation **19**. Relâcher la gâchette **31** pour couper l'alimentation en eau.
- Après l'opération, mettre le commutateur **2** sur OFF.

Caractéristiques de conception de l'appareil

Protection thermique

La protection thermique empêche l'appareil de se détériorer et met hors tension l'appareil en cas de surchauffe.

Protection contre la surpression

La protection contre la surpression empêche les pièces de l'appareil d'être endommagées par une pression supplémentaire (par exemple en cas de flexion du tuyau de pression ou de colmatage de la buse de sortie).

Réglage de la quantité de détergent

[CT42023, CT42024]

Le bouton **3** permet de régler la quantité de détergent ajoutée à l'eau.

Recommandations sur le fonctionnement de l'appareil

Détergents à utiliser



Utiliser uniquement les détergents recommandés par le fabricant et suivre les instructions d'utilisation et de mise au rebut du fabricant.

- Pour **CT42021** et **CT42022** : régler sur basse pression (voir la fig. 12.2).
- Pour **CT42023** et **CT42024** : régler la quantité de détergent avec le bouton **3** (voir la fig. 19.7).
- Mettre une petite quantité de détergent sur une surface sèche et attendre une réaction sans laisser sécher.
- Laver la saleté liquéfiée avec un jet d'eau haute pression.

Recommandations générales

- Installer l'appareil sur une surface horizontale et effectuer toutes les connexions.
- Allumer l'appareil et régler le débit d'eau.
- Nettoyer la surface. Être prudent lors du nettoyage des surfaces laquées - garder l'appareil à 30 cm minimum de distance pour garder la laque intacte.
- Pendant de brefs arrêts pendant l'opération, relâcher la gâchette **31** et accrocher le pistolet du nettoyeur sur le support **1**.
- Pendant les pauses de longue durée au cours de l'opération (plus de 5 minutes), régler le commutateur **2** sur OFF.

Après l'opération

- Relâcher la gâchette **31**.
- Mettre le commutateur **2** sur OFF.
- Débrancher la fiche du secteur, rembobiner le câble d'alimentation **9** et l'accrocher sur le support de câble **7**.
- Fermer la vanne du robinet d'eau.
- Appuyer sur le bouton de verrouillage **32**, puis appuyer sur la gâchette **31** et la maintenir enfoncée pour libérer la pression du système, puis débrancher le tuyau de pression **17**.
- Débrancher le pistolet et le suspendre au support **1**.
- Pour **CT42022** et **CT42024** : enrouler le tuyau de pression **17** sur l'enrouleur **22**.
- Pour **CT42020**, **CT42021** et **CT42023** : rembobiner le tuyau de pression **17** et le suspendre au support **11**.
- Déconnecter le tuyau à eau.

Entretien de l'appareil / mesures de prévention

Avant d'effectuer l'ensemble des procédures, déconnecter la machine de l'alimentation électrique et du système d'alimentation en eau.

Stockage à long terme



Attention ! De l'eau est laissée dans l'appareil gèle à une température inférieure à 0 °C et endommage les pièces de l'appareil. Dans ce cas, aucune réclamation de réparation sous garantie ne peut être effectuée. Par conséquent, toute l'eau laissée dans l'appareil après son dernier fonctionnement doit être vidangée avant la saison des températures basses.

- Après l'opération, relâcher le déclencheur **31**.
- Mettre le commutateur **2** sur OFF.
- Fermer la vanne du robinet d'eau. Déconnecter le tuyau à eau.
- Retirer le tuyau de jet **19**, diriger le pistolet de pulvérisation **18** vers le bas, appuyer sur le bouton de verrouillage **32**, puis appuyer et maintenir enfoncée la gâchette **31**.
- Mettre le commutateur **2** sur ON pendant 25 secondes maximum, puis mettre le commutateur **2** sur OFF.
- Pour **CT42021**, **CT42022**, **CT42023**, et **CT42024** : vider le réservoir **15** et le nettoyer.
- Débrancher et entreposer tous les câbles, tuyaux et autres pièces détachables comme indiqué ci-dessus et entreposer l'appareil dans un endroit sec.

Services après-vente et d'application

Notre service après-vente répond à vos questions concernant l'entretien et la réparation de votre appareil et de ses pièces de rechange. Des informations sur les centres d'entretien, les schémas des pièces de rechange et les pièces de rechange sont également disponibles à l'adresse suivante : www.crown-tools.com.

Transport de l'appareil

- Déplacer l'appareil uniquement au moyen de la poignée **10** ou en le soulevant par le bas. Ne pas déplacer

l'appareil par d'autres endroits (en tirant les tuyaux ou le câble d'alimentation, etc.).

- Éviter strictement tout impact mécanique sur l'emballage pendant le transport.
- Lors du déchargement / chargement, il est interdit d'utiliser tout type de technologie fonctionnant sur le principe de serrage de l'emballage.

Protection de l'environnement

- Les détergents ne doivent être appliqués que sur des surfaces étanches aux liquides et raccordées aux égouts. Les détergents ne doivent pas être jetés dans les eaux de surface ou sur le sol.
- Un nettoyage produisant des eaux usées contenant de l'huile (par exemple, le nettoyage du moteur d'un

véhicule ou du châssis de la voiture) ne doit être effectué que sur des sites spéciaux équipés d'un séparateur d'huile.

- L'huile drainée ne doit pas être rejetée dans les eaux souterraines ou sur le sol.



Récupération des matières premières plutôt qu'élimination des déchets.

Les appareils, les accessoires et les emballages doivent être triés pour un recyclage respectueux de l'environnement.

Nos pièces plastiques ont ainsi été marquées en vue d'un recyclage sélectif des différents matériaux.

Ce manuel d'instructions a été fabriqué à partir d'un papier recyclé blanchi en l'absence de chlore.

Especificaciones del artefacto

Lavadora de alta presión	CT42019	CT42020	CT42021	CT42022	CT42023	CT42024
Código del artefacto	[220-240 V ~50/60 Hz]	420701	420718	420732	420749	420756
Potencia absorbida	[W]	1400	1400	1800	2000	2000
Potencia de salida	[W]	647	647	1075	1141	1141
Amperaje en el voltaje	110-127 V [A] 220-230 V [A]	8,93 4,71	8,93 4,71	14,4 7,63	14,4 7,63	15,32 8,32
Parámetros de conexión de agua:						
- presión máxima de alimentación	[MPa] [psi]	0,7 101.52	0,7 101.52	0,7 101.52	0,7 101.52	0,7 101.52
- temperatura máxima de alimentación	[°C]	<60	<60	<60	<60	<60
- velocidad mínima de flujo	[l/min]	5,54	5,54	6,72	6,72	6,78
Datos del rendimiento:						
- presión calificada	[MPa] [psi]	7 1015.26	7 1015.26	10 1450.37	10 1450.37	11 1595.41
- presión máxima	[MPa] [psi]	10 1450.37	10 1450.37	14 2030.52	14 2030.52	15 2175.56
- velocidad de flujo	[l/min]	5,5	5,5	6,7	6,7	6,7
- velocidad máxima de flujo	[l/min]	6,5	6,5	7,8	7,8	7,8
Peso	[kg] [lb]	4,6 10,14	5,3 11,68	9,1 20,06	9,6 21,16	12,3 27,12
Clases de protección	<input type="checkbox"/> / II / IPX5 <input type="checkbox"/> / II / IPX5 <input type="checkbox"/> / II / IPX5 <input type="checkbox"/> / II / IPX5 <input type="checkbox"/> / II / IPX5					
Presión acústica	[dB(A)]	75,2	75,2	76,9	76,9	81
Potencia acústica	[dB(A)]	89,7	89,7	89,7	89,7	93,9
Vibración ponderada	[m/s ²]	2,9	2,9	5,9	5,9	9,3

Información sobre ruidos



Tome medidas adecuadas para proteger sus oídos cuando la presión acústica exceda el valor de 85 dB(A).

CE Declaración de conformidad

Declaramos bajo nuestra exclusiva responsabilidad que el producto descrito en "Especificaciones del artefacto" está en conformidad con todas las disposiciones relevantes de las directivas 2000/14/EC, 2014/30/EU, 2006/42/EC, 2011/65/EU, incluyendo sus enmiendas, y cumple con las siguientes normas: EN 55014-1, EN 55014-2, EN 60335-1, EN 60335-2-79, EN 61000-3-2: 2014, EN 61000-3-3: 2013, EN 62233: 2008.

Gerente de
certificación

Wu Cunzhen

Merit Link International AG
Stabio, Suiza, 22.03.2017

Instrucciones generales de seguridad



¡ATENCIÓN! Lea atentamente estas instrucciones antes de usar el artefacto por primera vez y siga todas las reglas y recomendaciones especificadas en dichas instrucciones. Conserve las instrucciones originales para futura referencia o para un futuro propietario.

Además de las precauciones de seguridad del presente documento, cumpla con las reglamentaciones legales de seguridad y las pautas para la prevención de accidentes.

Las placas de precaución y las placas de tipo que se encuentran en el artefacto contienen información importante, necesaria para el funcionamiento seguro.

Recomendaciones para la seguridad eléctrica

- Las conexiones eléctricas sólo deben ser realizadas por un electricista calificado de acuerdo con los requisitos de IEC 60364-1.
- Si el enchufe del cable de alimentación no coincide con el tomacorriente utilizado, el servicio técnico debe cortar el enchufe y reemplazarlo con uno apropiado. Si el enchufe original tiene un dispositivo de protección incorporado, el enchufe de reemplazo debe tener un dispositivo de protección con las mismas características. Se debe desechar el enchufe que se corta, a fin de evitar un choque eléctrico y no debe conectarse a ningún tomacorriente.
- Se recomienda conectar el artefacto sólo a un tomacorriente equipado con un disyuntor de 30 mA.
- El dispositivo se conectará sólo a la red principal de CA. La tensión debe coincidir con los datos que se encuentran en la placa tipo.
- No toque el enchufe o el tomacorriente con las manos húmedas.

- Antes del funcionamiento revise el cable de alimentación y el enchufe para ver si hay daños. No opere el artefacto en caso de que el cable de alimentación o el enchufe estén dañados. Comuníquese con atención al cliente o con un electricista calificado.
- Si se usa un cable de extensión, se debe proveer el enchufe, tomacorriente y cable de alimentación y los mismos deben ser a prueba de salpicaduras y adecuados para el uso al aire libre. Se recomienda usar tambores de cable que permitan ubicaciones de tomacorrientes a no menos de 60 mm por encima del piso.
- Asegúrese de que el cable de alimentación y los cables de extensión no estén dañados por desconexión, aplastamiento, estiramiento, etc. Proteja los cables eléctricos del calor, los productos con aceite y los daños provocados por los bordes filosos.
- Cuando realice cualquier servicio o mantenimiento, apague el artefacto y desconecte el enchufe de alimentación del tomacorriente.
- Cuando deje el artefacto sin supervisión, apague siempre la alimentación principal desconectando el interruptor.
- Los cables de extensión no adecuados pueden ser peligrosos. Al aire libre sólo se pueden usar cables de extensión aprobados para el uso y debidamente marcados, con un cruce de cable suficiente:
 - Longitud del cable: 1-10 m, sección cruzada: 1,5 mm²;
 - Longitud del cable: 10-30 m, sección cruzada: 2,5 mm²;
 - Longitud del cable: 30-50 m, sección cruzada: 4 mm².
- Siempre desenrolle completamente el cable para evitar un incendio resultante del sobrecalentamiento del cable.

Consejos para la conexión de agua

- Siga las instrucciones de la organización de suministro de agua.
- De acuerdo con las reglamentaciones correspondientes, no conecte el artefacto a un sistema de servicio público y suministro de agua potable sin un separador del sistema. Use el separador del sistema BA tipo IEC 61770. El agua que ha pasado por el separador del sistema se considera agua no potable.

Recomendaciones sobre el uso seguro de detergentes

- El artefacto ha sido diseñado para el uso con detergentes suministrados o recomendados por el fabricante. El uso de otros detergentes o productos químicos puede afectar adversamente la seguridad del artefacto.
- Mantenga los detergentes alejados de los niños.
- En caso de contacto con los ojos, enjuagar inmediatamente con mucho agua; si se traga detergente, busque asistencia médica inmediatamente.

Instrucciones para el funcionamiento seguro

- Use el artefacto sólo para su función. Cuando opere el artefacto, siga las reglamentaciones locales con el debido cuidado de las personas que estén cerca.
- Está expresamente prohibido el uso del artefacto por parte de niños. No permita que los niños jueguen con el artefacto.
- El artefacto sólo puede ser usado por personas que pasaron la capacitación relevante sobre el funcionamiento.

- Está terminantemente prohibido que personas (incluyendo niños) con capacidades físicas, sensoriales o mentales limitadas operen el artefacto, a menos que estén supervisados por la persona responsable de su seguridad o que dicha persona los haya instruido con respecto al funcionamiento del artefacto.
- Cuando opere el artefacto, manténgase concentrado y atento a cada acción. No use el artefacto cuando esté cansado o bajo la influencia de drogas, alcohol o medicamentos. La falta de atención durante la operación puede provocar lesiones graves.
- No opere el artefacto durante una tormenta eléctrica o bajo lluvia copiosa, especialmente en caso de rayos.
- Use el artefacto sólo en posición vertical, no lo cubra durante el funcionamiento para asegurarse de que tenga ventilación suficiente y evitar el sobrecalentamiento.
- Antes de cada uso, revise los componentes importantes, tales como la manguera de presión, la pistola rociadora y los dispositivos de protección, para asegurarse de que no estén dañados. Nunca use el artefacto en caso de daño de sus componentes: los mismos deben ser reemplazados inmediatamente.
- Si la manguera de presión está dañada, debe reemplazarla inmediatamente dado que puede romperse y provocar lesiones o daños materiales. No tire de la manguera de presión sobre bordes filosos. Nunca tire de la manguera de presión cuando esté doblada.
- Si se utiliza de manera inapropiada, el chorro de agua presurizado puede ser peligroso. Nunca dirija el chorro hacia personas, animales, equipos con alimentación eléctrica o hacia la arandela de presión misma. No dirija el chorro de agua hacia usted o hacia otras personas para limpiar la ropa o los zapatos.
- La distancia mínima entre la llanta del automóvil y la pistola rociadora durante el lavado, debe ser de 30 cm. Las llantas del automóvil y las válvulas de las llantas pueden dañarse con un chorro de agua y pueden romperse, lo cual se indica principalmente por el cambio de color de la llanta. Las llantas y las válvulas de las llantas dañadas ponen en riesgo la vida.
- No use el artefacto si hay otras personas en el área de trabajo, a menos que dichas personas usen ropa protectora y dispositivos de protección personal.
- Antes de realizar cualquier operación con el artefacto, asegure la estabilidad del artefacto a fin de evitar accidentes o lesiones resultantes de vuelcos.
- El chorro de agua que sale de la boquilla provoca un fuerte retroceso de la pistola rociadora. Sostenga la pistola rociadora con ambas manos.
- Nunca deje el artefacto funcionando sin supervisión. Cuando no lo utiliza durante períodos prolongados de tiempo, se debe apagar el artefacto.
- No use el artefacto a temperaturas inferiores a 0° C.
- Después de un funcionamiento prolongado, es posible que los componentes metálicos se calienten. Si es necesario, use guantes protectores.
- Use ropa protectora apropiada y lentes protectores para protegerse de las salpicaduras de agua.
- Cuando el artefacto esté en funcionamiento, puede formarse un aerosol, que puede ser nocivo para la salud cuando se lo inhala. Use una mascarilla respiratoria durante el funcionamiento.

Otros riesgos

- No opere el artefacto en un entorno explosivo, es decir, en presencia de líquidos o gases inflamables o con polvo inflamable.

- No dirija el chorro de agua de alta presión hacia superficies que contengan sustancias nocivas para la salud (por ejemplo: asbestos).
- Nunca succione el artefacto o los líquidos de rociado que contienen solventes, los ácidos no diluidos o los solventes (gasolina, removedores de pintura, aceite combustible, etc.). La neblina provocada por dichas sustancias es altamente inflamable, explosiva y tóxica. No use acetona, ácidos no diluidos o solventes, dado que estos pueden dañar los componentes del artefacto.
- Mantenga la película del envoltorio alejada de los niños: ¡riesgo de asfixia!
- Utilice sólo las mangueras de presión, los accesorios y los acoples recomendados por el fabricante.
- Tenga en cuenta el peso del artefacto al seleccionar el lugar de almacenamiento y durante el transporte (consulte la tabla "Especificaciones del artefacto") para evitar accidentes o lesiones.
- Algunas veces es posible que sienta adormecimiento en las manos después del funcionamiento continuo del artefacto durante varias horas. Para evitar esto, use guantes, mantenga las manos tibias, y disponga pausas regulares.

Servicio técnico de los artefactos

- El mantenimiento de su artefacto eléctrico sólo debe ser realizado por especialistas calificados, con la utilización de las piezas de repuesto recomendadas. Esto garantizará la seguridad del trabajo cuando utilice su artefacto.
- Siga las instrucciones para la lubricación y el cambio de accesorios.

Mantenimiento de un artefacto con doble aislamiento

En un artefacto con doble aislamiento, se proporcionan dos sistemas de aislamiento en vez de descarga a tierra. No se proporciona descarga a tierra para un artefacto con doble aislamiento, ni tampoco se debe agregar descarga a tierra al artefacto. Realizar el mantenimiento a un artefacto con doble aislamiento requiere extremo cuidado y conocimiento del sistema, y sólo debe ser realizado por personal de servicio calificado. Los repuestos para un artefacto de doble aislamiento deben ser idénticos a las piezas originales. Un artefacto con doble aislamiento está marcado con las palabras "Doble aislamiento" o "Doblemente aislado".

Riesgos residuales

- Aun cuando opere este artefacto de conformidad con todos los requisitos de seguridad, persisten los posibles riesgos de lesión y daños. Pueden surgir los siguientes peligros en relación con la estructura y el diseño de este artefacto:
 - problemas de salud resultantes de la emisión de vibración si el producto se usa durante largos períodos de tiempo o no se controla adecuadamente ni se le realiza el mantenimiento apropiado.
 - riesgo de lesiones y daño a la propiedad provocado por objetos que vuelan;
 - lesiones y daño a la propiedad debido a accesorios rotos o al impacto repentino de objetos ocultos durante el uso.

Símbolos utilizados en este manual

Los siguientes símbolos se utilizan en este manual de funcionamiento, por favor, recuerde sus significados. La correcta interpretación de los símbolos permitirá un uso correcto y seguro del artefacto.

Símbolo	Significado
	Etiqueta con número de serie: CT ... - modelo; XX - fecha de fabricación; XXXXXXXX - número de serie.
	Lea todas las reglas e instrucciones de seguridad.
	Use gafas de seguridad.
	Use una máscara antipolvo.
	Use ropa de textura densa y calzado robusto con suelas antideslizantes.
	No trabaje en la lluvia o en la nieve.
	No adecuado para la conexión a la red de alimentación principal de agua potable.
	Dirección del movimiento.
	Dirección de la rotación.
	Bloqueado.
	Desbloqueado.

Símbolo	Significado
	Está prohibido apuntar la pistola hacia personas, animales, equipo eléctrico en funcionamiento o al propio artefacto.
	Tiempo máximo de espera.
	Doble aislamiento / clase de protección.
	Un signo que certifica que el producto cumple con los requisitos esenciales de las directivas de la UE y las normas armonizadas de la UE.
	Atención. Importante.
	Información útil.
	No deseche el artefacto en un recipiente de basura doméstico.

Designación del artefacto

El artefacto es para trabajos de lavado con un chorro de agua a presión. El uso de este artefacto cubre la limpieza de vehículos, edificios, terrazas, fachadas y equipo de jardín, mediante el uso de agua limpia y detergentes químicos biodegradables. De igual modo, el artefacto puede usarse para limpiar lozas de pavimentación y las canaletas de lluvia. Use este artefacto sólo para usos hogareños privados.

Componentes del artefacto

- 1 Soporte de la pistola lavadora (superior) *
- 2 Interruptor de encendido / apagado
- 3 Perilla de cantidad de detergente
- 4 Carcasa
- 5 Soporte de la pistola lavadora (inferior) *
- 6 Accesorio de entrada (baja presión)
- 7 Soporte para el cable *
- 8 Rueda *
- 9 Cable de alimentación
- 10 Manija *
- 11 Soporte de la manguera de presión *
- 12 Caño de suministro de detergente
- 13 Tapón del tanque de detergente
- 14 Soporte posterior *
- 15 Tanque de detergente *

- 16 Accesorio de salida (alta presión)
- 17 Manguera de presión *
- 18 Pistola rociadora *
- 19 Tubería a chorro *
- 20 Filtro (ensamble) *
- 21 Carretel *
- 22 Caño de extensión *
- 23 Tornillo de fijación para el soporte posterior
- 24 Tornillo de fijación para el soporte inferior de la lavadora
- 25 Tornillo de fijación para la manija *
- 26 Tornillo de fijación para el soporte de la manguera *
- 27 Tornillo de fijación para el carretel *
- 28 Carcasa del filtro *
- 29 Elemento del filtro *
- 30 Traba del accesorio de la manguera de presión *
- 31 Disparador *
- 32 Botón de traba del disparador *

* Accesorios

No todos los accesorios fotografiados o descritos están incluidos en el envío estándar.

Instalación y regulación de los elementos del artefacto

Antes de realizar todos los procedimientos, desconecte el artefacto de la red principal de alimentación de CA y del sistema de suministro de agua.



No apriete demasiado los elementos de ajuste para evitar dañar el hilo.



El montaje / desmontaje / armado de algunos elementos es el mismo para todos los modelos del artefacto. En este caso los modelos específicos no se indican en la ilustración.

Instalación / extracción del soporte posterior (vea la fig. 1).

[CT42019, CT42020, CT42021, CT42022]

- Instale el soporte posterior **14** tal como se muestra en la fig. 1. Ajuste los tornillos **23**.
- Realice las operaciones de desarmado en la secuencia inversa.

Instalación / extracción de las ruedas (vea la fig. 2)

[CT42020, CT42021, CT42022]

- Instale las ruedas **8** como se muestra en la fig. 2.
- Realice las operaciones de desarmado en la secuencia inversa.

Instalación / extracción del soporte superior de la pistola lavadora (vea la fig. 3).

- Instale el soporte superior **1** como se muestra en la fig. 3.
- Realice las operaciones de desarmado en la secuencia inversa.

Instalación / extracción del soporte inferior de la pistola lavadora (vea la fig. 4).

[CT42021, CT42022, CT21023, CT21024]

- Instale el soporte inferior **5** tal como se muestra en la fig. 4. Ajuste el tornillo **24**.
- Realice las operaciones de desarmado en la secuencia inversa.

Instalación / extracción del soporte para el cable (vea la fig. 5)

[CT42019, CT42020, CT42021, CT42022]

- Instale el soporte para el cable **7** como se muestra en la fig. 5.
- Realice las operaciones de desarmado en la secuencia inversa.

Instalación / extracción de la manija (vea la fig. 6)

[CT42019, CT42020, CT42021, CT42022, CT21023]

- Instale la manija **10** tal como se muestra en la fig. 6. Ajuste los tornillos **25**.
- Realice las operaciones de desarmado en la secuencia inversa.

Instalación / extracción del soporte para la manguera de presión (vea la fig. 7)

[CT42021, CT21023]

- Instale el soporte **11** tal como se muestra en la fig. 7. Ajuste los tornillos **26**.
- Realice las operaciones de desarmado en la secuencia inversa.

Instalación / extracción del carretel (vea la fig. 8)

[CT42022]

- Instale el carretel **21** tal como se muestra en la fig. 8. Ajuste los tornillos **27**.
- Realice las operaciones de desarmado en la secuencia inversa.

Instalación / extracción del tanque de detergente (vea las figs. 9-10)

[CT42021, CT42022, CT42023, CT42024]

- Retire el tapón **13** (vea las figs. 9.1 y 10.1).
- **CT42021, CT42022:** Retire el tanque **15** (vea la fig. 9.2)
- **CT42023, CT42024:** presione suavemente a los costados del tanque **15** y retírelo (vea la fig. 10.2).
- Realice todas las operaciones necesarias con el tanque **15:** vaciado, limpieza, agregado de detergente, etc.). Cuando vierta el detergente en el tanque, se recomienda usar un embudo y limpiar las gotas y los derrames de detergente de la superficie externa del tanque **15** con un paño (vea las figs. 9.3 y 10.3).
- Reemplazo del tanque **15. CT42023, CT42024:** presione suavemente los costados del tanque **15** para instalarlo.
- Vuelva a colocar el tapón **13**.

Instalación / extracción / ajuste de la pistola rociadora (vea las figs. 11-13)

[CT42019, CT42020]

- Inserte el tubo de extensión **22** en la pistola rociadora **18**, tal como se muestra en la figura 11.2.
- Inserte el caño del chorro de aire **19** en el tubo de extensión **22**.
- Puede cambiar el patrón de flujo girando la punta del caño de chorro de aire **19** (vea la fig. 11.1).

[CT42021, CT42022]

- Inserte el caño de chorro de aire **19** en la pistola rociadora **18**, tal como se muestra en la figura 12.3.
- Puede cambiar el patrón de flujo girando la punta del caño de chorro de aire **19** (vea la fig. 12.1).
- Puede seleccionar baja presión o alta presión girando el acople de la boquilla del caño de chorro de aire **19** (vea la fig. 12.2). El modo de baja presión se usa para el rociado de detergente; el modo de alta presión, se usa para el lavado con chorro de alta presión sin detergente.

[CT42023, CT42024]

- Inserte el caño de chorro de aire **19** en la pistola rociadora **18**, tal como se muestra en la figura 13.2.
- Puede cambiar el patrón de flujo girando la punta del caño de chorro de aire **19** (vea la fig. 13.1).

Instalación / extracción del filtro (vea la fig. 14)

- Inserte el filtro **29** en la carcasa del filtro **28** (vea la fig. 14.1).
- Atornille el filtro **20** al accesorio de entrada **6**.
- Siga las instrucciones anteriores, en modo inverso, para retirar el filtro.

Conexión de agua (vea la fig. 14)

- Use siempre el filtro **20** dado que los elementos contaminantes contenidos en el agua pueden dañar el artefacto.
 - Para garantizar un suministro suficiente de agua, use la manguera más corta posible (diámetro mínimo de 13 mm o 1/2"); si la manguera es más larga que 10 m, su diámetro mínimo debe ser de 19 mm (3/4"). **Atención: no se suministra la manguera de agua.**
 - Los acoples de liberación rápida (no suministrados) deben instalarse en ambos extremos de la manguera, lo cual asegurará una conexión rápida y confiable.
- Atención: los acoples metálicos para manguera con sistema de protección de pérdida "Aquastop" pueden dañar el artefacto. Use acoples de plástico para manguera.**
- Conecte un extremo de la manguera al grifo de agua y el otro extremo al filtro **20** atornillado en la boquilla de entrada **6** (vea la fig. 14.2).

Conecte la pistola lavadora a la manguera de presión (vea la fig. 15-18)

- Para conectar, inserte ("haga clic" con) el accesorio de la manguera de presión **17** en el orificio de la pistola rociadora **18** (vea las figs. 15.1, 16.1, 17.1, 18.1).
- Para desconectar, presione la traba **30** y retire el accesorio de la manguera de presión **17** del orificio de la pistola rociadora **18**.

Conexión de la manguera de presión al artefacto (vea las figs. 15-18)

[CT42019, CT42020]

- Para conectar, inserte ("haga clic") el accesorio de la manguera de presión **17** en el accesorio de salida **16** (vea la fig. 15.2).
- Para desconectar, presione la traba **30** y retire el accesorio de la manguera de presión **17** del accesorio de salida **16**.

[CT42021, CT42022, CT42023]

- Para conectar, atornille la tuerca de la manguera de presión **17** en el accesorio de salida **16** (vea las figs. 16.2, 17.2).
- Para desconectar, desatornille la tuerca de la manguera de presión **17** del accesorio de salida **16**.

Funcionamiento inicial del artefacto

Antes de utilizar el artefacto, es obligatorio:

- asegurarse que la tensión concuerde con las especificaciones técnicas impresas en el artefacto;
- verificar la condición del cable de alimentación y el cable de extensión; si se detecta algún daño, se debe reemplazar el cable;
- verificar la condición de la manguera de presión **17**; si se detecta algún daño, se debe reemplazar la manguera;
- asegurarse de que no haya pérdidas después de abrir el grifo de agua.

Encendido y apagado del artefacto



¡Atención! Encender el artefacto sin suministro de agua puede provocar un desperfecto. En dicho caso, perderá el derecho a reclamar la reparación bajo garantía.

Antes de encender el artefacto, es obligatorio realizar su ensamblado, conectar el artefacto al suministro de agua y realizar los siguientes procedimientos (exactamente en el orden indicado):

- Retire del caño de chorro de aire **19**.
- Abra el grifo de agua (vea la fig. 19.1).
- Presione el botón de bloqueo **32**, luego presione y mantenga presionado el activador **31** (vea la fig. 19.2).
- Dentro de los 25 segundos, el aire y el agua emergerán ruidosamente de la pistola rociadora (vea la fig. 19.3). De lo contrario, revise todas las conexiones.
- Mantenga presionado el activador hasta que el agua fluya regularmente (sin burbujas de aire), luego suelte el activador **31**.
- Inserte el tubo de presión de aire **19** (vea la fig. 19.4).
- Conecte el enchufe **9** del cable de alimentación a la red de alimentación principal de CA (vea la fig. 19.5).
- Mueva el interruptor **2** a la posición de encendido (ON) (vea la fig. 19.6).
- Sólo para **CT42023** y **CT42024**: establezca la cantidad de detergente con la perilla **3** (vea la fig. 19.7).
- Presione y mantenga presionado el activador **31** para encender el suministro de agua presurizada de las boquillas del tubo de presión **19**. Libere el activador **31** para cortar el suministro de agua.

- Después del funcionamiento, mueva el interruptor **2** a la posición de apagado (OFF).

Características de diseño del artefacto

Protección térmica

La protección térmica evita daño al artefacto y lo apaga en caso de sobrecalentamiento.

Protección del exceso de presión

La protección del exceso de presión evita que las piezas del artefacto se dañen debido a la presión alta adicional (por ejemplo, en el caso que se doble la manguera de presión o de que se tape la boquilla de salida).

Cómo establecer la cantidad de detergente

[CT42023, CT42024]

La perilla **3** permite establecer la cantidad de detergente agregado al agua.

Recomendaciones sobre el funcionamiento del artefacto

Detergentes que se deben usar



Use sólo los detergentes recomendados por el fabricante y siga las instrucciones de uso y desecho de dicho fabricante.

- Para **CT42021** y **CT42022**: establezca la presión baja (vea la fig. 12.2).
- Para **CT42023** y **CT42024**: establezca la cantidad de detergente con la perilla **3** (vea la fig. 19.7).
- Ponga poca cantidad de detergente sobre una superficie seca y déjelo reaccionar pero sin que se seque.
- Lave la suciedad líquida con el chorro de agua de alta presión.

Recomendaciones generales

- Instale el artefacto sobre una superficie horizontal y pareja y realice todas las conexiones.
- Encienda el artefacto y establezca el patrón de flujo de agua.
- Limpie la superficie. Tenga cuidado al limpiar superficies laqueadas: mantenga el artefacto a por lo menos - 30 centímetros de distancia para mantener la laca intacta.
- Durante las breves pausas en el funcionamiento, libere el activador **31** y cuelgue la pistola lavadora en el soporte **1**.
- Durante las pausas prolongadas en el funcionamiento (más de 5 minutos), coloque el interruptor **2** en la posición Apagado (OFF).

Después del funcionamiento

- Suelte el activador **31**.
- Mueva el interruptor **2** a la posición de Apagado (OFF).

- Desconecte el enchufe de la red principal de alimentación de CA, enrolle el cable de alimentación **9** y cuélguelo en el soporte para cable **7**.
- Cierre la válvula del grifo de agua.
- Presione el botón de bloqueo **32**, luego presione y mantenga presionado el activador **31** para liberar la presión del sistema y desconecte sólo la manguera de presión **17**.
- Desconecte la pistola lavadora y cuélguela en el soporte **1**.
- Para **CT42022** y **CT42024**: enrolle la manguera de presión **17** en el carretel **22**.
- Para **CT42020**, **CT42021** y **CT42023**: enrolle la manguera de presión **17** y cuélguela en el soporte **11**.
- Desconecte la manguera de agua.

Mantenimiento del artefacto / medidas preventivas

Antes de realizar todos los procedimientos, desconecte el artefacto de la red principal de alimentación de CA y del sistema de suministro de agua.

Almacenamiento a largo plazo



¡Atención! Si queda agua dentro del artefacto, se congelará a temperaturas inferiores a 0° C y dañará las piezas del artefacto. En dicho caso, perderá el derecho a reclamar la reparación bajo garantía. Por consiguiente, se debe drenar toda el agua que quede en el artefacto después de su último funcionamiento antes de la temporada de bajas temperaturas.

- Después del funcionamiento, libere el activador **31**.
- Mueva el interruptor **2** a la posición de apagado (OFF).
- Cierre el grifo de agua. Desconecte la manguera de agua.
- Retire el tubo de presión de aire **19**, dirija la pistola rociadora **18** hacia abajo, presione el botón de bloqueo **32** y luego presione y mantenga presionado el activador **31**.
- Mueva el interruptor **2** a la posición de encendido durante no más de 25 segundos, luego mueva el interruptor **2** a la posición de apagado (OFF).
- Para **CT42021**, **CT42022**, **CT42023**, y **CT42024**: vacíe el tanque **15** y lávelo.
- Desconecte y almacene los cables, las mangueras y las demás piezas que pueden quitarse, tal como se mencionó anteriormente, y guarde el artefacto en un lugar seco.

Servicio de post-venta y servicio de aplicaciones

Nuestro servicio de post-venta responde a sus preguntas sobre el mantenimiento y la reparación de su producto, así como también sobre los repuestos. La información sobre los centros de servicio, los diagramas de las piezas y sobre los repuestos también se puede encontrar en: www.crown-tools.com.

Transporte del artefacto

- Mueva el artefacto sólo por la manija **10** o levantándolo y sosteniéndolo de la parte inferior. No mueva el artefacto por otras partes del mismo (tirando de las mangueras o del cable de alimentación, etc.).

- Está terminantemente prohibido dejarlas caer para que no se produzca ningún impacto mecánico en el embalaje durante el transporte.
- Cuando se descarguen / carguen, no se permite usar ningún tipo de tecnología que funcione bajo el principio de sujeción de embalajes.

Protección del medioambiente

- Los detergentes se aplicarán sólo sobre superficies a prueba de líquido, sujeto a la conexión con el desagüe. Los detergentes no deben desecharse en aguas superficiales o en el suelo.
- La limpieza que produzca desechos de agua que contengan aceite (por ejemplo, la limpieza del motor

del automóvil o del chasis del automóvil) sólo debe hacerse en lugares especiales equipados con separador de aceite.

- El aceite drenado no debe liberarse en aguas subterráneas o en el suelo.



Recicle las materias primas en lugar de eliminarlas como basura.

El artefacto, los accesorios y el embalaje deben clasificarse para el reciclado que respete el medioambiente.

Las piezas de material plástico están marcadas para un reciclado selectivo.

Estas instrucciones están impresas sobre papel reciclado sin la utilización de cloro.

El fabricante se reserva la posibilidad de incluir cambios.

Español

Especificações do aparelho

Máquina de lavar de alta pressão	CT42019	CT42020	CT42021	CT42022	CT42023	CT42024
Código do aparelho	[220-240 V ~50/60 Hz]	420701	420718	420732	420749	420756
Potência nominal absorvida	[W]	1400	1400	1800	2000	2000
Potência de saída	[W]	647	647	1075	1141	1141
Amperagem na voltagem	110-127 V [A] 220-230 V [A]	8,93 4,71	8,93 4,71	14,4 7,63	14,4 7,63	15,32 8,32
Parâmetros da ligação da água:						
- pressão máxima de alimentação	[MPa] [psi]	0,7 101.52	0,7 101.52	0,7 101.52	0,7 101.52	0,7 101.52
- temperatura máxima de alimentação	[°C]	<60	<60	<60	<60	<60
- taxa de fluxo mínimo	[l/min]	5,54	5,54	6,72	6,72	6,78
Dados de desempenho:						
- pressão nominal	[MPa] [psi]	7 1015.26	7 1015.26	10 1450.37	10 1450.37	11 1595.41
- pressão máxima	[MPa] [psi]	10 1450.37	10 1450.37	14 2030.52	14 2030.52	15 2175.56
- taxa de fluxo	[l/min]	5,5	5,5	6,7	6,7	6,7
- taxa de fluxo máximo	[l/min]	6,5	6,5	7,8	7,8	7,8
Peso	[kg] [lb]	4,6 10,14	5,3 11,68	9,1 20,06	9,6 21,16	13 28,66
Classe de protecção	<input type="checkbox"/> / II / IPX5 <input type="checkbox"/> / II / IPX5 <input type="checkbox"/> / II / IPX5 <input type="checkbox"/> / II / IPX5 <input type="checkbox"/> / II / IPX5					
Pressão sonora	[dB(A)]	75,2	75,2	76,9	76,9	81
Potência sonora	[dB(A)]	89,7	89,7	89,7	89,7	93,9
Vibrações	[m/s ²]	2,9	2,9	5,9	5,9	9,3

Informações sobre ruído



Use protectores auditivos quando a potência sonora ultrapassar 85 dB(A).

CE Declaração de conformidade

Declaramos sob nossa responsabilidade que o produto descrito em "Especificações do aparelho" se encontra em conformidade com todas as provisões relevantes das diretivas 2000/14/CE, 2014/30/UE, 2006/42/CE, 2011/65/UE, incluindo respectivas correções, e encontra-se em conformidade com as seguintes normas: EN 55014-1, EN 55014-2, EN 60335-1, EN 60335-2-79, EN 61000-3-2: 2014, EN 61000-3-3: 2013, EN 62233: 2008

Gestor de certificação

Wu Cunzhen

Merit Link International AG
Stabio, Suíça, 22.03.2017

Instruções gerais de segurança



ATENÇÃO! Leia estas instruções com atenção antes de usar o aparelho pela primeira vez, e siga todas as regras e recomendações especificadas. Guarde as instruções para futuras referências ou para um futuro proprietário.

Para além das precauções de segurança aqui apresentadas, tenha em conta as normas gerais de segurança legal e linhas de orientação de prevenção contra acidentes.

As placas de avisos e do tipo existentes no aparelho contêm informação importante, necessária para um funcionamento seguro.

Recomendações de segurança elétrica

- As ligações elétricas só deverão ser efetuadas por um electricista qualificado, de acordo com os requerimentos da IEC 60364-1.
- Se a ficha da alimentação não corresponder à tomada usada, o técnico de reparação deverá cortar a ficha e substituí-la por uma adequada. Se a ficha original tiver um dispositivo de proteção incorporado, a ficha de substituição deverá ter um dispositivo de proteção com as mesmas características. A ficha cortada deverá ser eliminada, para evitar choques elétricos, e não deverá ser ligada a uma tomada.
- Recomendamos que ligue o aparelho apenas a uma tomada equipada com um disjuntor de 30 mA.
- O dispositivo só deverá ser ligado à alimentação AC. A voltagem deverá corresponder aos dados na placa das especificações.
- Não toque na ficha ou na tomada com as mãos molhadas.
- Verifique se o fio da alimentação ou a ficha têm danos, antes da utilização. Não utilize o aparelho no

caso de ficha ou fio danificados. Contacte o nosso serviço de apoio ao cliente ou um electricista qualificado.

- Se usar uma extensão, a ficha, tomada e fio deverão estar totalmente revestidos, à prova de salpicos e ser adequados para uso no exterior. Recomendamos que use tambores para cabos que permitam tomadas que não estejam a menos de 60 mm acima do chão.
- Certifique-se de que o fio da alimentação e a extensão não ficam danificados por passarem por cima destes, devido a apertões, por serem esticados, etc. Proteja os fios da alimentação do calor, produtos com óleo e de danos devido a extremidades afiadas.
- Quando efetuar qualquer reparação ou manutenção, desligue o aparelho e retire a ficha da tomada.
- Retire sempre a ficha da tomada quando deixar o aparelho sem supervisão.
- Uma extensão inadequada pode ser perigosa. Só pode usar extensões aprovadas para uso no exterior e com uma secção cruzada suficiente:
 - comprimento do fio: 1-10 m, secção cruzada: 1,5 mm²;
 - comprimento do fio: 10-30 m, secção cruzada: 2,5 mm²;
 - comprimento do fio: 30-50 m, secção cruzada: 4 mm².
- Enrole sempre o fio por completo, para evitar fogo devido ao sobreaquecimento do fio.

Dicas para ligação da água

- Siga as instruções da empresa de abastecimento de água.
- De acordo com as normas aplicáveis, não ligue o aparelho a um sistema de abastecimento de água potável sem um separador do sistema. Use o separador do sistema IEC 61770 tipo BA. A água que passa pelo separador do sistema é considerada não potável.

Recomendações sobre o uso seguro de detergentes

- O aparelho foi criado para ser usado com detergentes fornecidos ou recomendados pelo fabricante. A utilização de outros detergentes ou químicos pode afetar adversamente a segurança do aparelho.
- Mantenha os detergentes afastados das crianças.
- No caso de contacto com os olhos, passe imediatamente os olhos com água abundante. Se engolido, consulte imediatamente um médico.

Instruções para um funcionamento seguro

- Use o aparelho apenas para os intuitos para que foi criado. Quando utilizar o aparelho, siga as normas locais tendo em conta as pessoas que se encontrem por perto.
- A utilização do aparelho por parte de crianças é estritamente proibida. Não permita que crianças brinquem com o aparelho.
- O aparelho só pode ser usado por pessoas que tiverem formação para isso.
- A utilização do aparelho por parte de pessoas (incluindo crianças) com capacidades físicas, sensoriais ou mentais limitadas é estritamente proibida, a não ser que sejam supervisionadas ou ensinadas a utilizar o aparelho por parte de pessoas responsáveis pela sua segurança.
- Permaneça concentrado e não se estique quando utilizar o aparelho. Não utilize o aparelho se se sentir

cansado ou estiver sob o efeito de drogas, álcool ou medicação. A perda de atenção durante a utilização pode causar lesões sérias.

- Não utilize o aparelho durante trovoadas ou tempestades, especialmente no caso de ser atingido por um trovão.

- Use o aparelho apenas na vertical. Não o cubra durante o funcionamento, para garantir uma ventilação suficiente e evitar o sobreaquecimento.

- Antes de cada utilização, verifique os componentes importantes, como a mangueira da pressão, a pistola pulverizadora e os dispositivos de proteção quanto a danos. Nunca use o aparelho no caso de danos nos seus componentes. Estes deverão ser substituídos imediatamente.

- Se a mangueira de pressão ficar danificada, deverá ser substituída imediatamente, pois pode partir e causar lesões ou danos materiais. Não puxe a mangueira de pressão sobre extremidades afiadas. Nunca puxe a mangueira de pressão dobrada.

- Se usado incorretamente, um jato de água sob pressão pode ser perigoso. Nunca oriente o jato para pessoas, animais, equipamento elétrico ligado ou para a própria máquina de limpeza de pressão. Não oriente o jato de água para si ou para outras pessoas, nem para limpar as roupas ou calçado.

- A distância mínima entre o pneu do carro e a pistola pulverizadora durante a lavagem deverá ser de 30 cm. Os pneus dos carros e as válvulas dos pneus podem ficar danificados pelo jato de água, o que é indicado primeiro pela alteração de cor no pneu. Pneus de carros e válvulas de pneus danificados constituem um risco de vida.

- Não use o aparelho se houver outras pessoas na área de trabalho, a não ser que usem roupas de proteção e dispositivos de proteção pessoal.

- Antes de efetuar qualquer operação com o aparelho, certifique-se da estabilidade do aparelho, para evitar acidentes ou lesões devido à queda.

- Um jato de água proveniente do bocal causa um forte ressalto na pistola pulverizadora. Segure a pistola pulverizadora com ambas as mãos.

- Nunca deixe o aparelho em funcionamento sem supervisão. Quando não usar o aparelho durante longos períodos de tempo, deverá desligá-lo.

- Não use o aparelho com temperaturas inferiores a 0 °C.

- Após um longo período de funcionamento, os componentes de metal podem ficar quentes. Se necessário, use luvas de proteção.

- Use roupa de proteção adequada e óculos de proteção para se proteger de salpicos de água.

- Quando o aparelho estiver a funcionar, poderão ser formados aerossóis, que podem ser nocivos para a saúde se forem inspirados. Use uma máscara respiratória durante a operação.

Outros perigos

- Não utilize o aparelho em ambientes explosivos, como na presença de líquidos ou gases inflamáveis, ou poeiras inflamáveis.

- Não oriente o jato de água de alta pressão para superfícies que contêm substâncias nocivas para a saúde (como amianto).

- Nunca aspire para dentro do aparelho nem pulverize líquidos solventes, ácidos que não estejam diluí-

dos ou solventes (gasolina, diluente, gasóleo, etc.). A neblina causada por tais substâncias é altamente inflamável, explosiva e tóxica. Não use acetona, ácidos sem serem diluídos nem solventes, pois estes podem danificar os componentes do aparelho.

- Mantenha a película fora do alcance das crianças. Existe o perigo de asfixia!

- Utilize apenas mangueiras de pressão, acessórios e ligações recomendadas pelo fabricante.

- Tenha em conta o peso do aparelho quando selecionar o local de armazenamento e durante o transporte (consulte a tabela "Especificações do aparelho"), para evitar acidentes ou lesões.

- Por vezes, pode sentir o entorpecimento das mãos após um funcionamento contínuo do aparelho durante várias horas. Para evitar isto, use luvas, mantenha as mãos quentes e faça pausas regulares.

Reparação de aparelhos

- O seu aparelho elétrico deverá ser reparado apenas por especialistas qualificados, com a utilização de peças sobresselentes recomendadas. Isto garante a segurança do trabalho quando estiver a utilizar o aparelho.

- Siga as instruções quanto a lubrificação e mudança de acessórios.

Reparação de um aparelho com duplo isolamento

Num aparelho com duplo isolamento, são fornecidos dois sistemas de isolamento, em vez da ligação à terra. Não existem ligações à terra em aparelhos com duplo isolamento, nem deverá adicionar meios de ligação à terra ao aparelho. A reparação de um aparelho com duplo isolamento requer cuidados extremos e conhecimentos do sistema, e deverá ser feita apenas por pessoal qualificado. As peças de substituição de um aparelho com duplo isolamento têm de ser idênticas às peças originais. Um aparelho que tenha duplo isolamento está marcado com as palavras: "Duplo Isolamento" ou "Isolamento Duplo".

Riscos residuais

- Mesmo que este aparelho seja operado em conformidade com todos os requerimentos de segurança, existem ainda potenciais riscos de ferimentos e de danos. Os seguintes perigos podem ocorrer, devido à estrutura e design deste aparelho:

- problemas de saúde resultantes da emissão de vibrações se o aparelho for utilizado durante longos períodos de tempo ou caso este não seja gerido adequadamente ou conservado corretamente;





- perigo de lesões e de danos patrimoniais causados por objetos voadores;

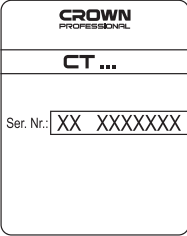

- lesões e danos de propriedade devido a acessórios partidos ou impacto repentino contra objetos escondidos durante a utilização.

Símbolos usados no manual

Os símbolos apresentados a seguir são usados no manual de utilização. Lembre-se do seu significado. A interpretação correta dos símbolos permite uma utilização correta e segura do aparelho.

Símbolo	Significado
	Autocolante do número de série: CT ... - modelo; XX - data de fabrico; XXXXXXXX - número de série.

	Leia todos os avisos de segurança e todas as instruções.
	Use óculos de proteção.
	Use máscara respiratória.
	Use roupas com uma textura densa e calçado resistente com solas anti-derrapantes.

	Não trabalhe à chuva nem à neve.
	Não é adequado para ligar ao abastecimento de água potável.







	Direção do movimento.
-----------------------------------------------------------------------------------	-----------------------

	Direção de rotação.
------------------------------------------------------------------------------------	---------------------

	Bloqueado.
-----------------------------------------------------------------------------------	------------

	Desbloqueado.
-----------------------------------------------------------------------------------	---------------

	É proibido apontar a pistola a pessoas, animais, equipamento elétrico ligado ou ao próprio aparelho.
------------------------------------------------------------------------------------	------------------------------------------------------------------------------------------------------

Símbolo	Significado
	Tempo máximo de espera.
	Isolamento duplo / classe de proteção.
	Um sinal a certificar que o produto se encontra em conformidade com os requerimentos essenciais das diretivas da UE e normas harmonizadas da UE.
	Atenção. Importante.
	Informação útil.
	Não elimine o aparelho juntamente com o lixo doméstico comum.

Designação do aparelho

O aparelho foi criado para trabalhos de lavagem com jato de água com pressão.

A utilização prevista deste aparelho abrange a limpeza de veículos, edifícios, terraços, fachadas e equipamento de jardim, usando água limpa e detergentes químicos biodegradáveis. O aparelho também pode ser utilizado para limpar lajes de pavimento ou sarjetas.

Use este aparelho apenas para uma utilização doméstica.

Componentes do aparelho

- 1 Suporte da pistola da máquina de lavagem (superior) *
- 2 Interruptor de ligar / desligar
- 3 Manipulo da quantidade de detergente
- 4 Estrutura
- 5 Suporte da pistola da máquina de lavagem (inferior) *
- 6 Encaixe de entrada (baixa pressão)
- 7 Suporte do fio *
- 8 Roda *
- 9 Fio da alimentação
- 10 Pega *
- 11 Suporte da mangueira de pressão *
- 12 Tubo de abastecimento do detergente
- 13 Tampa do depósito do detergente
- 14 Suporte traseiro *
- 15 Depósito do detergente *
- 16 Encaixe de saída (alta pressão)

- 17 Mangueira de pressão *
- 18 Pistola pulverizadora *
- 19 Tubo do jato *
- 20 Filtro (conjunto) *
- 21 Bobina *
- 22 Tubo de extensão
- 23 Parafuso de fixação do suporte traseiro
- 24 Parafuso de fixação do suporte inferior da máquina de limpeza
- 25 Parafuso de fixação da pega *
- 26 Parafuso de fixação do suporte da mangueira *
- 27 Parafuso de fixação da bobina *
- 28 Estrutura do filtro *
- 29 Elemento do filtro *
- 30 Fixador de encaixe da mangueira de pressão *
- 31 Gatilho *
- 32 Botão de bloqueio do gatilho *

* Acessórios

Nem todos os acessórios apresentados nas ilustrações ou descritos no texto fazem parte das peças fornecidas.

Instalação e afinação dos elementos do aparelho

Antes de efetuar todos os procedimentos, desligue o aparelho da alimentação e do sistema de abastecimento de água.



Não aperte demasiado os elementos de aperto, para evitar danificar a rosca.



A montagem / desmontagem / preparação de alguns elementos é a mesma para todos os modelos de aparelhos. Neste caso, os modelos específicos não são indicados na ilustração.

Instalar / remover o suporte traseiro (consulte a imagem 1)

[CT42019, CT42020, CT42021, CT42022]

- Instale o suporte traseiro **14** conforme apresentado na imagem 1. Aperte os parafusos **23**.
- As operações de desmontagem são feitas na sequência inversa.

Instalar / remover as rodas (consulte a imagem 2)

[CT42020, CT42021, CT42022]

- Instale as rodas **8** conforme apresentado na imagem 2.
- As operações de desmontagem são feitas na sequência inversa.

Instalar / remover o suporte superior da pistola da máquina de limpeza (consulte a imagem 3)

- Instale o suporte superior **1** conforme apresentado na imagem 3.
- As operações de desmontagem são feitas na sequência inversa.

Instalar / remover o suporte inferior da pistola da máquina de limpeza (consulte a imagem 4)

[CT42021, CT42022, CT21023, CT21024]

- Instale o suporte inferior **5** conforme apresentado na imagem 4. Aperte o parafuso **24**.
- As operações de desmontagem são feitas na sequência inversa.

Instalar / remover o suporte do fio (consulte a imagem 5)

[CT42019, CT42020, CT42021, CT42022]

- Instale o suporte do fio **7** conforme apresentado na imagem 5.
- As operações de desmontagem são feitas na sequência inversa.

Instalar / remover a pega (consulte a imagem 6)

[CT42019, CT42020, CT42021, CT42022, CT21023]

- Instale a pega **10** conforme apresentado na imagem 6. Aperte os parafusos **25**.
- As operações de desmontagem são feitas na sequência inversa.

Instalar / remover o suporte da mangueira de pressão (consulte a imagem 7)

[CT42021, CT21023]

- Instale o suporte **11** conforme apresentado na imagem 7. Aperte os parafusos **26**.
- As operações de desmontagem são feitas na sequência inversa.

Instalar / remover a bobina (consulte a imagem 8)

[CT42022]

- Instale a bobina **21** conforme apresentado na imagem 8. Aperte os parafusos **27**.
- As operações de desmontagem são feitas na sequência inversa.

Instalar / remover o depósito do detergente (consulte a imagem 9-10)

[CT42021, CT42022, CT42023, CT42024]

- Retire a tampa **13** (consulte a imagem 9.1 e 10.1).
- **CT42021, CT42022**: Retire o depósito **15** (consulte a imagem 9.2).
- **CT42023, CT42024**: Pressione suavemente as partes laterais do depósito **15** e retire o depósito (consulte a imagem 10.2).
- Efetue todas as operações necessárias com o depósito **15**: Esvaziar, limpar, adicionar detergente, etc.). Enquanto deita detergente no depósito, recomendamos que use um funil e limpe as gotas de detergente e derrames da superfície externa do depósito **15** com um pano (consulte a imagem 9.3 e 10.3).
- Volte a colocar o depósito **15**. **CT42023, CT42024**: Pressione suavemente as partes laterais do depósito **15** para as instalar.
- Volte a colocar a tampa **13**.

Instalar / remover / ajustar a pistola pulverizadora (consulte a imagem 11-13)

[CT42019, CT42020]

- Insira o tubo de extensão **22** na pistola pulverizadora **18** conforme apresentado na imagem 11.2.
- Insira o tubo do jato **19** no tubo de extensão **22**.
- Pode alterar o padrão do jato rodando a ponta do tubo do jato **19** (consulte a imagem 11.1).

[CT42021, CT42022]

- Insira o tubo do jato **19** na pistola pulverizadora **18** conforme apresentado na imagem 12.3.
- Pode alterar o padrão do jato rodando a ponta do tubo do jato **19** (consulte a imagem 12.1).
- Pode selecionar pressão alta ou baixa rodando o acoplamento do bocal do tubo do jato **19** (consulte a imagem 12.2). O modo de baixa pressão é usado para pulverizar detergente. O modo de alta pressão é usado para a lavagem a jato de alta pressão sem detergente.

[CT42023, CT42024]

- Insira o tubo do jato **19** na pistola pulverizadora **18** conforme apresentado na imagem 13.2.
- Pode alterar o padrão do jato rodando a ponta do tubo do jato **19** (consulte a imagem 13.1).

Instalar / remover o filtro (consulte a imagem 14)

- Insira o elemento do filtro **29** na estrutura do filtro **28** (consulte a imagem 14.1).
- Enrosque o filtro **20** no encaixe de entrada **6**.
- Siga as instruções apresentadas anteriormente pela ordem inversa para retirar o filtro.

Ligação da água (consulte a imagem 14)

- Use sempre o filtro **20**, pois os elementos contaminadores existentes na água podem danificar o aparelho.
- Para assegurar um abastecimento de água suficiente, use uma mangueira o mais curta possível (diâmetro mínimo de 13 mm ou 1/2"). Se a mangueira tiver mais de 10m, o seu diâmetro mínimo deverá ser de 19 mm (3/4"). **Atenção: A mangueira de água não é fornecida.**
- Acopladores de libertação rápida (não são fornecidos) deverão ser instalados em ambas as extremidades da mangueira, para assegurar uma ligação rápida e segura. **Atenção: Acopladores de metal para mangueiras com o sistema de proteção contra derrames "Aquastop" podem danificar o aparelho. Em vez disso, use acopladores para mangueira de plástico.**
- Ligue uma extremidade da mangueira à ligação da água e a outra ao filtro **20** enroscado no bocal de entrada **6** (consulte a imagem 14.2).

Ligar a pistola de limpeza à mangueira de pressão (consulte a imagem 15-18)

- Para ligar, insira ("clique") o encaixe da mangueira de pressão **17** no orifício da pistola pulverizadora **18** (consulte a imagem 15.1, 16.1, 17.1, 18.1).

- Para desligar, pressione o bloqueio **30** e retire o encaixe da mangueira de pressão **17** do orifício da pistola pulverizadora **18**.

Ligar a mangueira de pressão ao aparelho (consulte a imagem 15-18)

[CT42019, CT42020]

- Para ligar, insira ("clique") o encaixe da mangueira de pressão **17** no encaixe de saída **16** (consulte a imagem 15.2).
- Para desligar, pressione o bloqueio **30** e retire o encaixe da mangueira de pressão **17** do encaixe de saída **16**.

[CT42021, CT42022, CT42023]

- Para ligar, enrosque a porca da mangueira de pressão **17** no encaixe de saída **16** (consulte a imagem 16.2 e 17.2).
- Para desligar, desenrosque a porca da mangueira de pressão **17** para fora do encaixe de saída **16**.

Funcionamento inicial do aparelho

Antes de utilizar o aparelho, é obrigatório:

- certificar-se de que a voltagem corresponde às características técnicas impressas no aparelho;
- verificar o estado do fio da alimentação e da extensão. Se encontrar danos, o fio deverá ser substituído;
- verificar o estado da mangueira de pressão **17**. Se encontrar danos, a mangueira deverá ser substituída;
- certificar-se de que não existem fugas após abrir a ligação da água.

Ligar / desligar o aparelho



Atenção! Ligar o aparelho sem abastecimento de água pode causar uma avaria. Nesse caso, perde o direito à reparação ao abrigo da garantia.

Antes de ligar o aparelho, é obrigatório completar a sua montagem, ligar o aparelho ao abastecimento de água e efetuar os seguintes procedimentos (exatamente pela ordem indicada):

- Retire o tubo do jato **19**.
- Abra a ligação da água (consulte a imagem 19.1).
- Prima o botão de bloqueio **32** e mantenha premido o gatilho **31** (consulte a imagem 19.2).
- No espaço de 25 segundos, o ar e a água deverão emergir ruidosamente da pistola pulverizadora (consulte a imagem 19.3). Caso contrário, verifique todas as ligações.
- Continue a premir o gatilho até que a água flua constantemente (sem bolhas de ar), depois, liberte o gatilho **31**.
- Insira o tubo do jato **19** (consulte a imagem 19.4).
- Ligue a ficha do fio da alimentação **9** à alimentação AC (consulte a imagem 19.5).
- Coloque o interruptor **2** em ON (ligado) (consulte a imagem 19.6).

- Apenas para **CT42023** e **CT42024**: Defina a quantidade de detergente com o manípulo **3** (consulte a imagem 19.7).
- Prima e mantenha premido o gatilho **31** para ligar o abastecimento de água pressurizada a partir dos bocais do tubo do jato **19**. Liberte o gatilho **31** para cortar o abastecimento de água.
- Após a operação, coloque o interruptor **2** em OFF (desligado).

Características de design do aparelho

Proteção térmica

A proteção térmica evita danos no aparelho e desligo no caso de sobreaquecimento.

Proteção contra pressão excessiva

A proteção contra pressão excessiva evita danos nas peças do aparelho causados por pressão demasiado elevada (como no caso de dobras na mangueira de pressão ou obstruções no bocal de saída).

Definir a quantidade de detergente

[CT42023, CT42024]

O manípulo **3** permite definir a quantidade de detergente adicionado à água.

Recomendações sobre o funcionamento do aparelho

Detergentes a serem usados



Use apenas os detergentes recomendados pelo fabricante e siga as instruções de utilização e de eliminação dadas pelo fabricante.

- Para **CT42021** e **CT42022**: Escolha a pressão baixa (consulte a imagem 12.2).
- Para **CT42023** e **CT42024**: Defina a quantidade de detergente com o manípulo **3** (consulte a imagem 19.7).
- Coloque uma pequena quantidade de detergente numa superfície seca e deixe-o reagir, mas não o deixe secar.
- Lave a sujidade liquefeita com o jato de água de alta pressão.

Recomendações gerais

- Instale o aparelho numa superfície horizontal nivelada e complete todas as ligações.
- Ligue o aparelho e defina o padrão do jato de água.
- Limpe a superfície. Tenha cuidado quando limpar superfícies lacadas: Mantenha o aparelho a, pelo menos, 30 cm, para manter o verniz intacto.
- Durante breves pausas no funcionamento, liberte o gatilho **31** e pendure a pistola da máquina no suporte **1**.
- Durante pausas compridas no funcionamento (mais de 5 minutos), coloque o interruptor **2** em OFF (desligado).

Após o funcionamento

- Liberte o gatilho **31**.
- Coloque o interruptor **2** em OFF (desligado).
- Retire a ficha da tomada AC, rebobine o fio da alimentação **9** e pendure no suporte do fio **7**.
- Feche a válvula da ligação da água.
- Prima o botão de bloqueio **32**, depois prima e mantenha premido o gatilho **31** para libertar a pressão do sistema e só depois retire a mangueira de pressão **17**.
- Retire a pistola da máquina e pendure-a no suporte **1**.
- Para **CT42022** e **CT42024**: Enrole a mangueira de pressão **17** na bobina **22**.
- Para **CT42020**, **CT42021** e **CT42023**: Enrole a mangueira de pressão **17** e pendure-a no suporte **11**.
- Desligue a mangueira da água.

Manutenção do aparelho / medidas preventivas

Antes de efetuar todos os procedimentos, desligue o aparelho da alimentação e do sistema de abastecimento de água.

Armazenamento prolongado



Atenção! Se for deixada água no aparelho, esta congela a temperaturas abaixo dos 0 °C e danificar as peças do aparelho. Nesse caso, perde o direito à reparação ao abrigo da garantia. Assim, toda a água deixada no aparelho após a sua última utilização deverá ser drenada antes da estação das temperaturas baixas.

- Após a utilização, liberte o gatilho **31**.
- Coloque o interruptor **2** em OFF (desligado).
- Feche a ligação da água. Desligue a mangueira da água.
- Retire o tubo do jato **19**, aponte a pistola pulverizadora **18** para baixo, prima o botão de bloqueio **32**, depois prima e mantenha premido o gatilho **31**.
- Coloque o interruptor **2** em ON (ligado) durante menos de 25 segundos, depois coloque o interruptor **2** em OFF (desligado).
- Para **CT42021**, **CT42022**, **CT42023** e **CT42024**: Esvazie o depósito **15** e lave-o.
- Desligue e guarde todos os fios ou cabos, mangueiras e outras peças amovíveis, conforme descrito anteriormente, e guarde o aparelho num local seguro.

Serviço pós-venda e serviço de aplicação

O nosso serviço pós-venda responde às suas perguntas relativas à manutenção e reparação do seu produto, bem como peças sobresselentes. A informação acerca dos centros de reparação, diagramas das peças e informação sobre peças sobresselentes também pode ser encontrada em: www.crown-tools.com.

Transporte dos aparelhos

- Mova o aparelho apenas pela pega **10** ou segurando e suportando no fundo. Não mova o aparelho segurando pelas outras peças (puxando as mangueiras ou o fio da alimentação, etc.).

- Nunca permita que a caixa sofra qualquer impacto mecânico durante o transporte.
- Quando carregar / descarregar, não use qualquer tipo de tecnologia que funcione com o princípio de fixação da caixa com pinças.

Protecção ambiental

- Só deverá usar detergentes em superfícies à prova de água com ligação ao sistema de esgotos. Os detergentes não deverão ser eliminados para águas de superfície ou solo.
- Uma limpeza que produza resíduos com óleo (ex: Limpeza do motor ou do fundo do automóvel) só de-

verá ser feita em locais especiais equipados com separador de óleo.

- O óleo drenado não deverá ser libertado para águas de superfície ou solo.



Reciclagem de matérias primas em vez de eliminação de lixo.

O aparelho, acessórios e material de empacotamento deverão ser divididos, para que se faça uma reciclagem amiga do ambiente. Para efeitos de uma reciclagem específica, as peças de plástico dispõem de uma respectiva marcação. Estas instruções foram riadas com papel reciclável isento de cloro.

Aletin teknik özellikleri

Yüksek basınçlı yıkayıcı	CT42019	CT42020	CT42021	CT42022	CT42023	CT42024
Aletin kodu	[220-240 V ~50/60 Hz] 420701	420718	420725	420732	420749	420756
Giriş gücü	[W]	1400	1400	1800	2000	2000
Güç	[W]	647	647	1075	1141	1141
Gerilimdeki akım	110-127 V [A] 220-230 V [A]	8,93 4,71	8,93 4,71	14,4 7,63	14,4 7,63	15,32 8,32
Su bağlantısı parametreleri:						
- maks. besleme basıncı	[MPa] [psi]	0,7 101.52	0,7 101.52	0,7 101.52	0,7 101.52	0,7 101.52
- maks. besleme sıcaklığı	[°C]	<60	<60	<60	<60	<60
- min. akış hızı	[l/dk]	5,54	5,54	6,72	6,72	6,78
Performans verileri:						
- nominal basınç	[MPa] [psi]	7 1015.26	7 1015.26	10 1450.37	10 1450.37	11 1595.41
- maks. basınç	[MPa] [psi]	10 1450.37	10 1450.37	14 2030.52	14 2030.52	15 2175.56
- akış hızı	[l/dk]	5,5	5,5	6,7	6,7	6,7
- maks. akış hızı	[l/dk]	6,5	6,5	7,8	7,8	7,8
Ağırlık	[kg] [pound]	4,6 10.14	5,3 11.68	9,1 20.06	9,6 21.16	13 28.66
Emniyet sınıfı	□ / II / IPX5 □ / II / IPX5 □ / II / IPX5 □ / II / IPX5 □ / II / IPX5					
Ses basıncı	[dB(A)]	75,2	75,2	76,9	76,9	81
Akustik güç	[dB(A)]	89,7	89,7	89,7	89,7	93,9
Ağırlıklı titreşim	[m/s ²]	2,9	2,9	5,9	5,9	9,3

Gürültü bilgisi



Eğer ses basıncı 85 dB(A) değerini aşarsa her zaman kulak koruyucu takınız.

CE Uyumluluk beyanati

Tek sorumlu olarak, "Aletin teknik özellikleri" çerçevesinde tanımlanan ürünün, bunlar üzerinde yapılmış ve yapılacak tadiller de dahil olmak üzere 2000/14/AT, 2014/30/AB, 2006/42/AT ve 2011/65/AB sayılı yönergelerin ilgili hükümlerinin tümüne uygun olduğunu ve aşağıdaki standartlara uygunluk arz ettiğini beyan ederiz: EN 55014-1, EN 55014-2, EN 60335-1, EN 60335-2-79, EN 61000-3-2: 2014, EN 61000-3-3: 2013, EN 62233: 2008

Onay müdürü

Wu Cunzhen

Merit Link International AG
Stabio, İsviçre, 22.03.2017

Genel güvenlik talimatları



DİKKAT! Cihazın ilk kullanımı öncesinde bu talimatları dikkatle okuyun ve burada belirtilen tüm kural ve tavsiyelere uyun. Orijinal talimatları ilerde tekrar başvurmak üzere ya da cihazın gelecekteki sahibi için saklayın.

Bu kapsamda yer alan güvenlik tedbirlerinin yanı sıra, genel yasal güvenlik mevzuatını ve kaza önleme ilkelerini de gözeten. Cihaz üzerindeki ikaz levhaları ve tip levhaları, güvenli çalıştırma için gereklilik arz eden önemli bilgiler içermektedir.

Elektriksel güvenlik tavsiyeleri

- Elektrik bağlantıları yalnızca IEC 60364-1 gereklilikleri çerçevesinde gerekli niteliklere sahip bir elektrik teknisyeni tarafından yapılmalıdır.
- Güç kablosu fişi kullanılan prize eşleşmiyorsa, servis teknisyeni bu fişi sökerek uygun bir fişle değiştirmelidir. Orijinal fişte dahil bir koruma cihazı bulunduğu takdirde, ikame fişte de aynı özelliklere sahip bir koruma cihazı mevcut olmalıdır. Sökülen fiş elektrik çarpmasının önlenmesi amacıyla bertaraf edilmeli ve herhangi bir prize bağlanmamalıdır.
- Aletin, yalnızca 30 mA devre kesici ile donatılmış bir prize bağlanması tavsiye edilir.
- Alet yalnızca AC şebekesine bağlanacaktır. Gerilim, tip levhasındaki verilere uygun olacaktır.
- Fiş ya da prize elleriniz ıslakken dokunmayın.
- Aleti çalıştırmadan önce güç kablosu ve fişte bir hasar olup olmadığını kontrol edin. Hasarlı bir fiş veya güç kablosu söz konusu olduğu takdirde aleti çalıştırmayın Bu durumda müşteri hizmetlerimizle ya da vasıflı bir elektrik teknisyeniyle iletişime geçin.
- Uzatma kablosu kullanıldığı hallerde, uzatma kablosunun fişi, prizi ve güç kablosu tamamen kapalı, sıçrama korumalı ve diş mekanda kullanıma uygun

olmalıdır. Zeminden en az 60 mm yükseklikteki priz konumlarıyla kullanıma olanak sağlayacak kablo marklarının kullanılması tavsiye edilir.

- Güç kablosunun ve uzatma kablolarının takılma, ezilme, gerilme vb. yoluyla hasar görmediğinden emin olun. Güç kablolarını ısı, petrol ürünleri ve keskin kenarlardan kaynaklanacak hasarlardan koruyun.
- Herhangi bir servis veya bakım yapılırken, aleti kapatın ve elektrik fişini prizden çekin.
- Aletin gözetimsiz bırakılacağı hallerde, daima aleti kapatarak şebeke bağlantısını kesin.
- Uygun nitelikte olmayan uzatma kabloları tehlike arz edebilir. Dış mekanlarda yalnızca kullanımı onaylanmış ve uygun işaretleri taşıyan, yeterli tel kesit alanına sahip uzatma kabloları kullanılabilir:
 - kablo uzunluğu: 1-10 m, kesit alanı: 1,5 mm²;
 - kablo uzunluğu: 10-30 m, kesit alanı: 2,5 mm²;
 - kablo uzunluğu: 30-50 m, kesit alanı: 4 mm²;
- Kablonun aşırı ısınmasından kaynaklı çıkabilecek yangınları önlemek için kabloyu daima tamamen sarın.

Su bağlantısına ilişkin ipuçları

- Su tedarik kurumunun talimatlarına uyun.
- Yürürlükteki mevzuata uygun olarak, aleti bir sistem separatörü olmaksızın bir kullanma ve içme suyu tedarik sistemine bağlamayın. IEC 61770 tip BA sistem separatörünü kullanın. Sistem separatöründen geçiş olan suyun içmeye uygun olmadığı addedilir.

Güvenli deterjan kullanımına ilişkin tavsiyeler

- Alet, üretici tarafından sağlanan ya da tavsiye edilen deterjanlarla kullanılmak üzere tasarlanmıştır. Başka deterjan ya da kimyasalların kullanılması cihazın güvenliğini olumsuz etkileyebilir.
- Deterjanları çocuklardan uzak tutun.
- Gözle temas halinde, derhal gözü bol suyla yıkayın; yutulduğu takdirde ise derhal tıbbi yardım alın.

Güvenlik çalıştırma talimatları

- Aleti yalnızca amacına uygun biçimde kullanın. Aleti çalıştırırken yakınınızdaki diğer kişilere ilişkin olarak yerel mevzuata uygun hareket edin.
- Aletin çocuklarca çalıştırılması kesinlikle yasaktır. Çocukların aletle oynamasına izin vermeyin.
- Alet yalnızca ilgili çalıştırma eğitiminden geçmiş kişilerce kullanılabilir.
- Aletin sınırlı fiziksel, duygusal veya zihinsel kapasiteye sahip kişiler tarafından (çocuklar dahil olmak üzere) çalıştırılması, aletin çalıştırılması konusunda güvenliklerinden sorumlu kişinin (kişilerin) denetimi ya da talimatı altında bulunmadıkları takdirde, kesinlikle yasaktır.
- Aletin çalıştırılması sırasında, her hareketinizde konsantrasyonunuzu koruyun ve bilinçli hareket edin. Yorgun hissettiğiniz takdirde ya da uyuşturucu, alkol veya ilaç tesiri altında olduğunuz sırada aleti kullanmayın. Aletin çalıştırılması sırasında dikkat kaybı ciddi yaralanmalara neden olabilir.
- Aleti gök gürültülü fırtına ya da ağır yağış altında, özellikle de yıldırım çarpmasının yaşandığı hallerde çalıştırmayın.
- Aleti yalnızca dikey konumda kullanın; çalışma sırasında yeterli havalandırma sağlamak ve aşırı ısınmayı önlemek için aleti örtmeyin.
- Her kullanım öncesinde basınç hortumu, püskürtme tabancası ve hasar koruma cihazları gibi önemli bile-

şenleri kontrol edin. Bileşenlerin hasar görmesi halinde aleti kesinlikle kullanmayın; hasar gören bileşenler derhal değiştirilmelidir.

• Basınç hortumu, zarar gördüğü takdirde, derhal değiştirilmelidir; aksi takdirde kırılarak yaralanma ya da maddi hasarlara neden olabilir. Basınç hortumunu keskin kenarlar üzerinden çekmeyin. Kıvrılmış basınç hortumunu asla çekmeyin.

• Gerekliği biçimde kullanılmadığı takdirde, basınçlı su püskürtmesi tehlike arz edebilir. Püskürtülen suyu asla insanlara, hayvanlara, enerji verilmiş elektrikli cihazlara veya basınçlı yıkayıcının kendisine yöneltmeyin. Püskürtülen suyu kıyafet ya da ayakkabıların temizlenmesi amacıyla kendinize ya da başkalarına yöneltmeyin.

• Yıkama sırasında araç lastiği ile püskürtme tabancası arasındaki mesafe minimum 30 cm olmalıdır. Püskürtülen su, araç lastikleri ve lastik supaplarının zarar görmesine ve arızalanmasına yol açabilir, böyle bir durumun esas olarak lastik rengindeki değişikliklerle kendini gösterecektir. Hasarlı araç lastikleri ve lastik supapları hayati tehlike arz eder.

• Aleti, çalışma alanında başka kişilerin bulunduğu hallerde, bu kişileri koruyucu elbise giymiyor ve kişisel koruyucu ekipman kullanmıyorsa, kullanmayın.

• Aletle herhangi bir işlem yapmadan önce devrilmekten kaynaklanabilecek kaza ya da yaralanmaları önlemek üzere aletin dengeli olmasını sağlayın.

• Püskürtme ağzından püskürtülen su, püskürtme tabancasındaki güçlü bir geri tepmeye neden olur. Püskürtme tabancasını her iki elinizle birden tutun.

• Aleti çalışır durumdayken hiçbir zaman gözetimsiz bırakmayın. Alet, uzun sürelerle kullanılmadığı hallerde kapatılmalıdır.

• Aleti 0°C'nin altındaki sıcaklıklarda kullanmayın. Uzun süreli çalıştırmalar sonrasında metal parçalar ısınabilir. Gerekliği takdirde koruyucu eldiven giyin.

• Kendinizi su sıçramalarına karşı korumak için uygun koruyucu elbise giyerek koruyucu gözlük takın.

• Aletin çalışması sırasında, bulunduğu takdirde sağlığa zararlı olabilecek aerosol oluşumu meydana gelebilir. Kullanım sırasında solunum maskesi kullanın.

Diğer tehlikeler

• Aleti patlayıcı bir ortamda, örneğin yanıcı sıvı veya gazların ya da alev alabilir nitelikteki tozların bulunduğu ortamda çalıştırmayın.

• Yüksek basınçlı su püskürtmesini, sağlığa zararlı maddeler (ör. asbest) içeren yüzeylere yöneltmeyin.

• Alete ya da püskürtücüye hiçbir zaman solvent içeren sıvıları, seyreltilmiş asitleri veya solventleri (benzin, boya gidericiler, akaryakıt, vb.) ezmeyin. Bu tür maddelerin neden olduğu buhar son derece yanıcı, patlayıcı ve zehirlidir. Aletin parçalarına zarar verebileceğinden aseton, seyreltilmemiş asit veya solvent kullanmayın.

• Sarma filmi çocuklardan uzak tutun: boğulma tehlikesi!

• Yalnızca üretici tarafından tavsiye edilen basınç hortumlarını, bağlantı parçalarını ve kaplinleri kullanın.

• Kaza veya yaralanmaları önlemek adına, saklama yeri seçiminde ve aletin taşınması sırasında, aletin ağırlığını göz önünde bulundurun (bkz. "Alet teknik özellikleri" tablosu).

• Kimi durumlarda, aleti kesintisiz olarak birkaç saat boyunca çalıştırdıktan sonra ellerinizi uyusukluk hissedebilirsiniz. Bunu önlemek için eldiven giyin, ellerinizi sıcak tutun ve aletin çalışmasını düzenli aralıklarla durdurun.

Aletin servis bakımı

• Aletin servis bakımı yalnızca yetkili uzmanlar tarafından, tavsiye edilen yedek parçalar kullanılarak yapılmalıdır. Bölümlerle, aletin çalışması sırasında iş güvenliği güvence altına alınmış olacaktır.

• Yağlama ve aksesuar değiştirme talimatına uygun hareket edin.

Çift yalıtımlı aletin servis bakımı

Çift yalıtımlı bir alette, topraklama yerine iki yalıtım sistemi bulunmaktadır. Çift yalıtımlı alette topraklama araçları bulunmamaktadır ve bunlar alete takılmamalıdır. Çift yalıtımlı bir aletin servis bakımı, büyük bir dikkat ve sistem bilgisi gerektirmekte olup, yalnızca vasıflı ve yetkili servis personeli tarafından yapılmalıdır. Çift yalıtımlı aletlerde, ikame parçalar orijinal parçalarla aynı olmalıdır. Çift yalıtımlı aletler, "Çift Yalıtım" veya "Çift Yalıtımlı" kelimeleri ile işaretlenmiştir.

Artık riskler

• Bu aleti tüm güvenlik gerekliliklerine uygun olarak kullanıyor olsanız dahi, muhtemel yaralanma ve hasar tehlikesi söz konusudur. Aletin yapısına ve tasarımına bağlı olarak aşağıdaki tehlikeler ortaya çıkabilir:



• ürünün uzun sürelerle kullanıldığı ya da yeterli düzeyde yönetilip bakımının gerektiği biçimde yapılmadığı durumlarda titreşim emisyonundan kaynaklanan sağlık kusurları;

• uçan nesnelere kaynaklanan yaralanma tehlikesi ve maddi hasar;

• kullanım sırasında arızalı aksesuarlardan ya da gizli nesnelere kaynaklanan yaralanma ya da maddi hasar.

Kılavuzda kullanılan simgeler

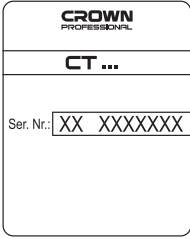
Kullanım kılavuzunda aşağıdaki simgeler kullanılmıştır, anlamlarını lütfen unutmayın. Simgelerin doğru yorumlanması, aletin doğru ve güvenli bir biçimde kullanılmasına olanak sağlayacaktır.

Sembol	Anlamı
 <p>CT ...</p> <p>Ser. No: XX XXXXXXXX</p>	Seri numarası etiketi: CT ... - model; XX - üretim tarihi; XXXXXXX - seri numarası.
	Tüm güvenlik yönetmelikleri ve talimatlarını okuyun.
	Koruyucu gözlükler.

Sembol	Anlamı
	Toz maskesi takın.
	Yoğun dokulu kıyafetler ve kaymaz tabanlı, tırtıklı ayakkabı ya da çizmeler giyin.
	Yağmurlu ya da karlı hava koşullarında çalışmayın.
	İçme suyu şebekesine bağlantı için uygun değildir.
	Hareket yönü.
	Dönüş yönü.
	Kilitli.
	Kilidi açık.
	Püskürtme tabancasının insanlara, hayvanlara, aktif durumdaki elektrikli cihazlara veya aletin kendisine yöneltilmesi yasaktır.
	Maksimum bekleme süresi.
	Çift yalıtım / koruma sınıfı.
	Ürünün AB yönetmeliklerinin ve uyumlu hale getirilmiş AB standartlarının temel gereksinimleriyle uyumlu olduğunu doğrulayan bir işaret.
	Dikkat. Önemli.
	Faydalı bilgiler.

Sembol	Anlamı
	Aleti bertaraf ederken, evsel atık konteynirlarına atmayın.

Aletin tanımı

Alet basınçlı su püskürtmesi ile yıkama işleri için tasarlanmıştır. Bu aletin kullanım amacı, temiz su ve biyolojik olarak parçalanabilir kimyasal deterjanlar kullanılarak araçların, binaların, terasların, cephelerin ve bahçe ekipmanlarının temizlenmesini içermektedir. Alet, aynı şekilde, döşeme plakalarının veya yağmur oluklarının temizlenmesi amacıyla da kullanılabilir. Bu aleti yalnızca özel hane amaçları için kullanın:

Aletin bileşenleri

- 1 Yıkama tabancası tutacağı (üst) *
- 2 Açma / kapama anahtarı
- 3 Deterjan miktar düğmesi
- 4 Yuva
- 5 Yıkama tabancası tutacağı (alt) *
- 6 Giriş bağlantısı (düşük basınç)
- 7 Kablo tutucu *
- 8 Tekerlek *
- 9 Güç kablosu
- 10 Tutacak *
- 11 Basınç hortumu tutacağı *
- 12 Deterjan besleme borusu
- 13 Deterjan tank tapası
- 14 Arka tutucu *
- 15 Deterjan tankı *
- 16 Çıkış bağlantısı (yüksek basınç)
- 17 Basınç hortumu *
- 18 Püskürtme tabancası *
- 19 Püskürtme borusu *
- 20 Filtre (montajı) *
- 21 Makara *
- 22 Uzatma tüpü
- 23 Arka tutucu bağlama vidası
- 24 Yıkayıcı alt tutacağı bağlama vidası
- 25 Tutacak bağlama vidası *
- 26 Hortum tutucu bağlama vidası
- 27 Makara bağlama vidası *
- 28 Filtre yuvası *
- 29 Filtre elemanı *
- 30 Basınç hortumu montaj kilidi *
- 31 Tetik *
- 32 Tetik kilitleme düğmesi *

* Aksesuar

Tanımlanan ve şekilleri gösterilen aksesuar kısmen teslimat kapsamına dahil değildir.

Alet elemanlarının montajı ve düzenlenmesi

Tüm işlemleri gerçekleştirmeden önce, aletin AC şebekesi ve su tedarik sistemi ile bağlantısını kesin.



Dişliye zarar vermektan kaçınmak için sabitleme öğelerini çok sıkı hazırlamayın.



Bazi elemanların takılması / sökölmesi / kurulması tüm cihaz modellerinde aynıdır, bu doküman içerisindedeki resimlerde özel modeller gösterilmemektedir.

Arka tutucunun takılması / sökölmesi (bkz. şek. 1)

[CT42019, CT42020, CT42021, CT42022]

- Arka tutucuyu **14** şekil 1'de gösterildiği şekilde takın. Vidaları **23** sıkın.
- Sökme işlemleri ters sırayla yapılmalıdır.

Tekerleklerin takılması / sökölmesi (bkz. şek. 2)

[CT42020, CT42021, CT42022]

- Tekerlekleri **8** şekil 2'de gösterildiği şekilde takın.
- Sökme işlemleri ters sırayla yapılmalıdır.

Yıkama tabancası üst tutacağıının takılması / sökölmesi (bkz. şek. 3)

- Üst tutacağı **1** şekil 3'te gösterildiği şekilde takın.
- Sökme işlemleri ters sırayla yapılmalıdır.

Yıkama tabancası alt tutacağıının takılması / sökölmesi (bkz. şek. 4)

[CT42021, CT42022, CT21023, CT21024]

- Alt tutacağı **5** şekil 4'te gösterildiği şekilde takın. Vidaları **24** sıkın.
- Sökme işlemleri ters sırayla yapılmalıdır.

Kablo tutucunun takılması / sökölmesi (bkz. şek. 5)

[CT42019, CT42020, CT42021, CT42022]

- Kablo tutucuyu **7** şekil 5'te gösterildiği şekilde takın.
- Sökme işlemleri ters sırayla yapılmalıdır.

Tutacağıın takılması / sökölmesi (bkz. şek. 6)

[CT42019, CT42020, CT42021, CT42022, CT21023]

- Tutacağı **10** şekil 6'da gösterildiği şekilde takın. Vidaları **25** sıkın.
- Sökme işlemleri ters sırayla yapılmalıdır.

Basınç hortumu tutucusunun takılması / sökölmesi (bkz. şek. 7)

[CT42021, CT21023]

- Tutucuyu **11** şekil 7'de gösterildiği şekilde takın. Vidaları **26** sıkın.
- Sökme işlemleri ters sırayla yapılmalıdır.

Makarının takılması / sökölmesi (bkz. şek. 8)

[CT42022]

- Makarayı **21** şekil 8'de gösterildiği şekilde takın. Vidaları **27** sıkın.
- Sökme işlemleri ters sırayla yapılmalıdır.

Deterjan tankının takılması / sökölmesi (bkz. şek. 9-10)

[CT42021, CT42022, CT42023, CT42024]

- Tapayı **13** sökün (bkz. şek. 9.1 ve 10.1)
- **CT42021, CT42022**: Tankı **15** sökün (bkz. şek. 9.2)
- **CT42023, CT42024**: tankın **15** yanlarına hafifçe basarak tankı sökün (bkz. şek. 10.2).
- Tank **15** ile ilgili olarak gerekli tüm işlemleri yapın: boşaltma, temizleme, deterjan ilavesi vb.). Deterjanı tanka dökerken huni kullanılması ve tankın **15** dış yüzeyi üzerindeki deterjan damla ve sızıntılarının bir bezle silinmesi tavsiye edilir (bkz. şek. 9.3 ve 10.3).
- Tankı **15** değiştirin. **CT42023, CT42024**: Tankın **15** yanlarına hafifçe basarak takın.
- Tapayı **13** değiştirin.

Püskürtme tabancasının takılması / sökölmesi / ayarlanması (bkz. şek. 11-13)

[CT42019, CT42020]

- Uzatma tüpünü **22** püskürtme tabancasına **18** şekil 11.2'de gösterildiği şekilde sokun.
- Püskürtme borusunu **19** uzatma tüpüne **22** sokun.
- Akış şeklini, püskürtme borusu **19** ucunu çevirerek değiştirebilirsiniz (bkz. şek. 11.1).

[CT42021, CT42022]

- Püskürtme borusunu **19** püskürtme tabancasına **18** şekil 12.3'te gösterildiği şekilde sokun.
- Akış şeklini, püskürtme borusu **19** ucunu çevirerek değiştirebilirsiniz (bkz. şek. 12.1).
- Püskürtme borusu **19** ağız kaplinini çevirerek alçak basınç ya da yüksek basınç seçimi yapabilirsiniz (bkz. şek. 12.2). Düşük basınç modu deterjanın püskürtülmesi için; yüksek basınç modu ise deterjansız yüksek basınçta püskürtmeli yıkama için kullanılır.

[CT42023, CT42024]

- Püskürtme borusunu **19** püskürtme tabancasına **18** şekil 13.2'de gösterildiği şekilde sokun.
- Akış şeklini, püskürtme borusu **19** ucunu çevirerek değiştirebilirsiniz (bkz. şek. 13.1).

Filtrenin takılması / sökölmesi (bkz. şek. 14)

- Filtre elemanını **29** filtre yuvasına **28** sokun (bkz. şek. 14.1).
- Filtreyi **20** giriş bağlantısına **6** vidalayın.
- Filtreyi sökmek için yukarıdaki talimatları tersine uygulayın.

Su bağlantısı (bkz. şek. 14)

- Suda bulunan kirlenmeler alete zarar verebileceğinden, filtreyi **20** her zaman kullanın.
- Yeterli su temini için, mümkün olan en kısa hortumu kullanın (minimum çap, 13 mm ya da 1/2"); hortum 10 m'den daha uzunsu min. çap 19 mm (3/4") olmalıdır.
- Dikkat: su hortumu aletle birlikte verilmemektedir.**
- Hortumun her iki ucuna hızlı bağlama-çözme kaplini (cihazla birlikte verilmeyen) takılmalıdır; böylelikle hızlı ve güvenilir bir bağlantı sağlanır. **Dikkat: "Aquistop" sızıntı koruma sistemli olan metal hortum kaplinleri alete zarar verebilir. Bunların yerine plastik hortum kaplinleri kullanın.**

• Hortumun bir ucunu su musluđuna, diđerini de giriř ađzına **6** vidalanmıř filtreye **20** bađlayın (bkz. řek. 14.2).

Yıkama tabancasının basınç hortumuna bađlanması (bkz. řek. 15-18)

• Bađlantıyı sađlamak için basınç hortumu **17** rakorunu püskürtme tabancası **18** deliđine sokun ("tık" sesini duyacak řekilde) (bkz. řek. 15.1, 16.1, 17.1, 18.1).
• Bađlantıyı kesmek için kilide **30** basın ve basınç hortumu **17** rakorunu püskürtme tabancası **18** deliđinden çıkarın.

Basınç hortumunun alete bađlanması (bkz. řek. 15-18)

[CT42019, CT42020]

• Bađlantıyı sađlamak için basınç hortumu **17** rakorunu çıkıř bađlantısına **16** sokun ("tık" sesini duyacak řekilde) (bkz. řek. 15.2).
• Bađlantıyı kesmek için kilide **30** basın ve basınç hortumu **17** rakorunu çıkıř bađlantısından **16** çıkarın.

[CT42021, CT42022, CT42023]

• Bađlantıyı sađlamak için basınç hortumu **17** somununu çıkıř bađlantısına **16** vidalayın (bkz. řek. 16.2, 17.2).
• Bađlantıyı kesmek için basınç hortumu **17** somununu çıkıř bađlantısından **16** sökün.

Aletin ilk çalıřtırılması

Aleti çalıřtırmaya bařlamadan önce, mutlaka:

- voltajın, aletin üzerinde yazılı bulunan teknik özelliklerle uygun olduđundan emin olun;
- güç kablosunu ve uzatma kablosunu kontrol edin; herhangi bir hasar tespit edildiđi takdirde, kablo deđiřtirilmelidir;
- basınç hortumunun **17** durumunu kontrol edin; herhangi bir hasar tespit edildiđi takdirde, hortum deđiřtirilmelidir;
- su musluđunu açtıktan sonra herhangi bir kaçađın söz konusu olmadıđından emin olun.

Aletin açılması ve kapatılması



Dikkat! Aletin su temini olmadan açılması arızaya neden olabilir. Böyle bir durumda, garanti kapsamında onarım talebinde bulunma hakkınızı kaybedersiniz.

Aletin açılması öncesinde, alet montajının tamamlanması, aletin su temin sistemine bađlanması ve ařađıdaki işlemlerin gerçekleştirilmesi (tam olarak belirtilen sırada) zorunludur:

- Püskürtme borusunu **19** çıkarın.
- Su musluđunu açın (bkz. řek. 19.1).
- Kilit düđmesine **32** basın, ardından tetiđi **31** basılı tutun (bkz. řek. 19.2).
- 25 saniye içinde, püskürtme tabancasından gürültü bir biçimde hava ve su çıkıřı meydana gelecektir (bkz. řek. 19.3). Bu gerçekleşmezse, tüm bađlantıları kontrol edin.
- Su sürekli ve dengeli bir biçimde (hava kabarcıđı olmaksızın) akar hale gelene kadar tetiđi basılı tutmayı sürdürün, ardından tetiđi **31** bırakın.

- Püskürtme borusunu **19** takın (bkz. řek. 19.4).
- Güç kablosu **9** fiřini AC řebekesine bađlayın (bkz. řek. 19.5).
- Anahtarı **2** AÇIK (ON) konumuna getirin (bkz. řek. 19.6).
- Yalnızca **CT42023** ve **CT42024** için: Düđme **3** ile deterjan miktarını ayarlayın (bkz. řek. 19.7).
- Püskürtme borusu **19** ađızlarından basınçlı su teminini açmak için tetiđe **31** basın ve basılı tutun. Su teminini kapatmak için tetiđi **31** bırakın.
- Çalıřtırma sonrasında, anahtarı **2** KAPALI (OFF) konumuna getirin.

Aletin tasarım özellikleri

Termal koruma

Termal koruma aletin hasar görmesini önler ve aşırı ısınma durumunda aletin kapatılmasını sađlar.

Aşırı basınç koruması

Aşırı basınç koruması, alet parçalarının olađanüstü yüksek basınç nedeniyle hasar görmesini engeller (ör. basınç hortumunun bükülmesi veya çıkıř ađzının tıkanması durumunda).

Deterjan miktarının ayarlanması

[CT42023, CT42024]

Düđme **3**, suya eklenecek deterjan miktarının ayarlanmasına olanak sađlar.

Aletin çalıřtırılmasına iliřkin tavsiyeler

Kullanılacak deterjanlar



Yalnızca üretici tarafından tavsiye edilen deterjanları kullanın ve üreticinin kullanıma ve bertaraf talimatlarına uyun.

- **CT42021** ve **CT42022** için: düşük basınca ayarlayın (bkz. řek. 12.2).
- **CT42023** ve **CT42024** için: düđme **3** ile deterjan miktarını ayarlayın (bkz. řek. 19.7).
- Kuru yüzeye az miktarda deterjan koyarak, kurumasına izin vermeksizin tepkimeye girmesini sađlayın.
- Sıvı hale gelmiř olan kiri yüksek basınçlı su püskürtmesiyle yıkayın.

Genel tavsiyeler

- Aleti düz, yatay bir yüzeye yerleřtirin ve tüm bađlantıları tamamlayın.
- Aleti açın ve su akıř řeklini ayarlayın.
- Yüzeyi temizleyin. Vernikli yüzeyleri temizlerken dikkatli olun - verniđe zarar vermemek için aleti en az **30** cm uzakta tutun.
- Çalıřmanın kısa süreli olarak durdurulduđu hallerde tetiđi **31** bırakın ve yıkayıcı tabancasını tutucuya **1** asın.
- Çalıřmanın uzun süreli olarak (5 dakikadan fazla) durdurulduđu hallerde, anahtarı **2** KAPALI (OFF) konumuna getirin.

Çalıştırma sonrası

- Tetiği **31** bırakın.
- Anahtarı **2 KAPALI (OFF)** konumuna getirin.
- Fişi AC şebekesinden çekin, güç kablosunu **9** sarın ve kablo tutucuya **7** asın.
- Su musluğu vanasını kapatın.
- Kilit düğmesine **32** basın, ardından sistem basıncını tahliye etmek için tetiği **31** basılı tutun, ancak bundan sonra basınç hortumu **17** bağlantısını kesin.
- Yıkayıcı tabancasının bağlantısını kesin ve tutucuya **1** asın.
- **CT42022** ve **CT42024** için: basınç hortumunu **17** makaraya **22** sarın.
- **CT42020**, **CT42021** ve **CT42023** için: basınç hortumunu **17** sarın ve tutucuya **11** asın.
- Su hortumu bağlantısını kesin.

Alete ilişkin bakım / önleyici tedbirler

Tüm işlemleri gerçekleştirmeden önce, aletin AC şebekesi ve su tedarik sistemi ile bağlantısını kesin.

Uzun süreli depolama



Dikkat! Alet içerisinde su bırakıldığı takdirde, 0°C'nin altındaki sıcaklıklarda donar ve aletin parçalarına zarar verir. Böyle bir durumda, garanti kapsamında onarım talebinde bulunma hakkınızı kaybedersiniz. Bu nedenle, son çalıştırmanın ardından alette kalan suyun tamamı, sıcaklıkların düşük olacağı mevsiminden önce boşaltılacaktır.

- Çalıştırma sonrasında, anahtarı **31** bırakın.
- Anahtarı **2 KAPALI (OFF)** konumuna getirin.
- Su musluğunu kapatın. Su hortumu bağlantısını kesin.
- Püskürtme borusunu **19** çıkarın, püskürtme tabancasını **18** yönü aşağıya bakacak şekilde konumlandırın, kilit düğmesine **32** basın, ardından tetiği **31** basılı tutun.
- Anahtarı **2**, azami 25 saniye boyunca AÇIK (ON) konumuna getirin, ardından anahtarı **2 KAPALI (OFF)** konumuna getirin.
- **CT42021**, **CT42022**, **CT42023** ve **CT42024** için: tankı **15** boşaltıp yıkayın.

- Tüm kabloları, hortumları ve diğer sökülebilir parçaları yukarıda belirtildiği şekilde sökün ve saklayın ve aleti kuru bir yerde saklayın.

Satış sonrası ve uygulama hizmetleri

Satış sonrası hizmetlerimiz ürününüzün bakım ve tamirinin yanı sıra yedek parçalar konusunda da sorularınıza yanıt vermektedir. Servis merkezleri, parça diyagramları ve yedek parçalar hakkındaki bilgiler de www.crown-tools.com adresinde mevcuttur.

Aletlerin taşınması

- Aleti yalnızca tutacak **10** vasıtasıyla veya kaldırarak ve alttan destekleyerek taşıyın. Aleti başka parçalar vasıtasıyla (hortumları veya güç kablosunu vb. çekecek) hareket ettirmeyin.
- Nakliye sırasında ambalaj üzerine kesinlikle herhangi bir mekanik darbe gelmemelidir.
- Boşaltma / yükleme sırasında, ambalajı sıkıştırma prensibiyle çalışan herhangi bir türde teknolojinin kullanılmasına izin verilmez.

Çevresel koruma

- Deterjanlar yalnızca kanalizasyona bağlantısı olan, sıvı geçirmez yüzeylerde uygulanmalıdır. Deterjanlar yüzey sularına veya toprağa bertaraf edilmemelidir.
- Sonuçta yağ içerikli atık suyun oluşacağı temizlik çalışmaları (ör. araç motorunun veya araba tabanının temizliği) yalnızca yağ ayırıcı bulunan özel tesislerde gerçekleştirilmelidir.
- Boşaltılan yağ, yeraltı sularına veya toprağa salınmamalıdır.



Çöp tasfiyesi yerine hammadde kazanımı.

Alet, aksesuarlar ve ambalaj çevre dostu geri dönüşüm amaçlı olarak ayrıştırılmalıdır. Değişik malzemenin tam olarak ayrılıp, yeniden değerlendirme işlemine sokulabilmesi için, plastik parçalar işaretlenmiştir. Bu kullanım talimatı da, klor kullanılmadan ağartılmış, yeniden dönüşümlü kâğıda basılmıştır.

İmalatçı, ürün üzerinde değişiklik yapma hakkını saklı tutar.

Türkçe

Технические характеристики устройства

Мойка высокого давления	СТ42019	СТ42020	СТ42021	СТ42022	СТ42023	СТ42024
Код устройства	[220-240 В ~50/60 Гц]	420701	420718	420725	420749	420756
Номинальная мощность	[Вт]	1400	1400	1800	2000	2000
Выходная мощность	[Вт]	647	647	1075	1141	1141
Сила тока при напряжении	110-127 В [А] 220-230 В [А]	8,93 4,71	8,93 4,71	14,4 7,63	14,4 7,63	15,32 8,32
Параметры водоснабжения:						
- макс. давление	[МПа] [psi]	0,7 101.52	0,7 101.52	0,7 101.52	0,7 101.52	0,7 101.52
- макс. температура	[°C]	<60	<60	<60	<60	<60
- мин. расход	[л/мин]	5,54	5,54	6,72	6,78	6,78
Рабочие характеристики:						
- номинал. давление	[МПа] [psi]	7 1015.26	7 1015.26	10 1450.37	10 1450.37	11 1595.41
- макс. давление	[МПа] [psi]	10 1450.37	10 1450.37	14 2030.52	14 2030.52	15 2175.56
- номинал. расход	[л/мин]	5,5	5,5	6,7	6,7	6,7
- макс. расход	[л/мин]	6,5	6,5	7,8	7,8	7,8
Вес	[кг] [фунты]	4,6 10.14	5,3 11.68	9,1 20.06	9,6 21.16	12,3 27.12
Класс безопасности	<input type="checkbox"/> / II / IPX5 <input type="checkbox"/> / II / IPX5 <input type="checkbox"/> / II / IPX5 <input type="checkbox"/> / II / IPX5 <input type="checkbox"/> / II / IPX5					
Звуковое давление	[дБ(А)]	75,2	75,2	76,9	76,9	81
Акустическая мощность	[дБ(А)]	89,7	89,7	89,7	89,7	93,9
Вибрация	[м/с ²]	2,9	2,9	5,9	5,9	9,3

Информация о шуме



Носить приспособление для защиты органов слуха при уровне звукового давления свыше 85 dB(A).

CE Соответствия требуемым нормам

Мы заявляем под нашу единоличную ответственность, что описанный в разделе "Технические характеристики устройства" продукт отвечает всем соответствующим положениям Директив 2000/14/ЕС, 2014/30/EU, 2006/42/ЕС, 2011/65/EU, включая их изменения, а также следующим нормам: EN 55014-1, EN 55014-2, EN 60335-1, EN 60335-2-79, EN 61000-3-2: 2014, EN 61000-3-3: 2013, EN 62233: 2008

Менеджер по сертификации

Wu Cunzhen

Merit Link International AG
Stabio, Швейцария, 22.03.2017

Общие указания по технике безопасности



ВНИМАНИЕ! Перед первым применением вашего устройства внимательно прочтите данную инструкцию и соблюдайте все рекомендации и правила, изложенные в ней. Сохраните инструкцию для дальнейшего пользования или для следующего владельца.

Наряду с указаниями по технике безопасности, содержащимися в данной инструкции, соблюдайте общие положения законодательства по технике безопасности и предотвращению несчастных случаев.

Предупредительные и указательные таблички, размещенные на устройстве, содержат важную информацию, необходимую для его безопасной эксплуатации.

Рекомендации по электробезопасности

- Подключение электропитания выполняется исключительно квалифицированным электриком в соответствии с требованиями IEC 60364-1.
- Если штепсельная вилка токоведущего кабеля не подходит к используемой розетке, специалист сервисной службы должен отрезать эту вилку и заменить ее на подходящую. Если оригинальная вилка имеет встроенный предохранитель, используемая в качестве замены вилка должна иметь предохранитель с теми же характеристиками, что и оригинальная вилка. Отрезанную вилку следует ликвидировать во избежание поражения электрическим током, и ее запрещается вставлять в какие-либо розетки.

- Рекомендуется включать это устройство только в розетку, оборудованную устройством защитного отключения на 30 мА.

- Устройство следует включать только в сеть переменного тока. Напряжение должно соответствовать указанному в заводской табличке.

- Не прикасайтесь к штепсельной вилке и розетке мокрыми руками.

- Перед началом работы с устройством проверьте токоведущий кабель и штепсельную вилку на повреждения. Эксплуатация устройства с поврежденным сетевым соединительным кабелем или штепсельной вилкой категорически запрещена. Для проведения ремонтных операций обратитесь в службу сервисного обслуживания или к специалисту-электрику.

- При использовании удлинителя его сетевая вилка, штепсельная розетка и токоведущий кабель должны иметь герметичное исполнение, должны быть защищены от брызг и подходить для использования на открытом воздухе. Рекомендуется использовать кабельные барабаны, которые обеспечивают размещение розеток не менее, чем в 60 мм от пола.

- Следите за тем, чтобы токоведущий кабель и удлинители не были повреждены путем переезда через них, сдавливания, растяжения и т.п. Защищайте токоведущие кабели от воздействия жары, нефтепродуктов, а также от повреждения острыми краями.

- При проведении любых работ по уходу и техническому обслуживанию устройство следует выключить, а вилку токоведущего кабеля - извлечь из розетки.

- Оставляя устройство без присмотра, всегда отключайте его от сети.

- Неподходящие электрические удлинители могут представлять опасность. На открытом воздухе можно использовать только допущенный для использования и соответствующим образом маркированный электрический удлинитель с достаточным поперечным сечением провода:

- длина кабеля 1 - 10 м - сечение 1,5 мм²;
- длина кабеля 10 - 30 м - сечение 2,5 мм²;
- длина кабеля 30 - 50 м - сечение 4 мм²;

- Всегда полностью разматывайте токоведущий кабель, во избежание возникновения пожара вследствие перегрева.

Рекомендации по подключению к системе водоснабжения

- Следуйте предписаниями предприятия водоснабжения.

- В соответствии с действующими предписаниями, устройством нельзя подключать к сети хозяйственно-питьевого водоснабжения без системного сепаратора. Используйте системный сепаратор в соответствии с IEC 61770 тип ВА. Вода, прошедшая через системный сепаратор, считается непригодной для питья.

Рекомендации по безопасному использованию мощных средств

- Использование устройства предполагает использование с мощными средствами, поставляемыми или рекомендованными изготовителем. Исполь-

зование других моющих средств или химикатов может неблагоприятно повлиять на безопасность устройства.

- Рекомендуется хранить моющие средства в недоступном для детей месте.
- При попадании моющего средства в глаза немедленно промойте глаза обильно водой, при проглатывании немедленно обратитесь к врачу.

Правила безопасности при использовании

- Используйте устройство только в соответствии с его назначением. При работе с устройством учитывайте местные особенности и обращайтесь к другим лицам, находящимся поблизости.
- Категорически запрещено эксплуатация устройства детьми. Не разрешайте детям играть с устройством.
- Пользование устройством разрешается только тем лицам, которые обучены работе и обращению с ним.
- Запрещается использовать устройство лицам (включая детей) с пониженным физическими, чувственными или умственными способностями, если они не находятся под контролем или не проинструктированы об использовании устройства лицом, ответственным за их безопасность.
- При работе устройством будьте внимательны и хорошо обдумывайте свои действия. Не пользуйтесь устройством в случае если вы устали, или находитесь под воздействием наркотиков, алкоголя или медикаментов. Потеря внимания во время работы может быть причиной серьезных травм.
- Не работайте устройством во время грозы или сильного дождя, особенно при наличии разрядов молнии.
- Используйте устройство только в вертикальном положении, во время работы не накрывайте его, чтобы обеспечить достаточную вентиляцию и не допустить перегрева.
- Перед каждым использованием устройства проверьте на наличие повреждений такие важные компоненты, как шланг высокого давления, моечный пистолет и предохранительные устройства. Категорически запрещено эксплуатировать устройство с поврежденными компонентами - их следует немедленно заменить.
- Поврежденный шланг высокого давления требует немедленной замены, так как он может лопнуть и стать причиной травм или нанести материальный ущерб. Запрещается перегибать или протягивать шланг высокого давления через острые кромки. Никогда не тяните за запутавшийся шланг высокого давления.
- Струя воды, находящаяся под высоким давлением, при неправильном использовании представляет опасность. Категорически запрещается направлять струю воды на людей, животных, включенное электрическое оборудование или на саму мойку высокого давления. Не направляйте струю воды на себя или на других людей, чтобы очистить одежду или обувь.
- При мойке колес автомобиля выдерживайте расстояние между распылителем и шиной минимум 30 см. Автомобильные шины и шинные вентили могут быть повреждены струей воды под давлением и лопнуть. Первым признаком этого служит изменение цвета шины. Поврежденные автомобильные

шины и шинные вентили представляют опасность для жизни.

- Запрещено использовать устройство, если в зоне действия находятся другие люди, если они не носят защитную одежду, а также средства индивидуальной защиты.
- Перед выполнением любых действий с устройством обеспечьте его устойчивость, чтобы предотвратить несчастные случаи или повреждения в результате опрокидывания.
- Исходящая из сопла струя воды вызывает сильную отдачу моечного пистолета. Поэтому держите моечный пистолет двумя руками.
- Запрещается оставлять работающее устройство без присмотра. При продолжительных перерывах в работе выключайте устройство.
- Запрещается эксплуатация устройства при температуре ниже 0 °С.
- При продолжительной эксплуатации металлические части могут нагреваться. При необходимости надевайте защитные перчатки.
- Для защиты от разлетающихся брызг воды и грязи носите соответствующую защитную одежду и защитные очки.
- Во время использования устройства возможно образование аэрозолей - их вдыхание может нанести вред здоровью, поэтому используйте респиратор.

Прочие опасности

- Не используйте устройство во взрывоопасной среде, например, в присутствии паров легковоспламеняющихся жидкостей или газов, частиц горячих веществ в виде пыли.
- Не направляйте струю воды под высоким давлением на поверхности, содержащие вещества, вредные для здоровья (например, асбест).
- Категорически запрещается всасывание и распыление устройством жидкостей, содержащих растворители, а также неразбавленных кислот или растворителей (бензин, растворители красок, мазут, и т.п.). Туман, образующийся из таких веществ легко воспламеняется, взрывоопасен и ядовит. Не используйте ацетон, неразбавленные кислоты и растворители, так как они могут повредить детали устройства.
- Упаковочную пленку держите вдали от детей, так как существует опасность удушья!
- Применяйте шланги высокого давления, арматуру и муфты, рекомендованные изготовителем устройства.
- При выборе места для хранения и транспортировке учитывайте вес устройства (см. таблицу "Технические характеристики устройства"), чтобы избежать несчастных случаев или травм.
- Иногда после нескольких часов непрерывного использования устройства, вы можете ощутить онемение рук. Чтобы избежать подобного, носите перчатки, держите кисти рук в тепле и регулярно делайте перерывы в работе.

Обслуживание устройства

- Обслуживание Вашего устройства должно производиться квалифицированными специалистами с использованием рекомендованных запасных

частей. Это дает гарантию того, что безопасность Вашего устройства будет сохранена.

- Соблюдайте инструкции по смазке, а также рекомендации по замене аксессуаров.

Обслуживание устройств с двойной изоляцией

В устройстве с двойной изоляцией имеются две системы изоляции вместо заземления. В устройстве с двойной изоляцией не предусмотрены средства заземления; также не требуется добавлять средства заземления дополнительно. Сервисное обслуживание устройств с двойной изоляцией требует исключительной осторожности и хорошего знания системы и поэтому должно производиться только квалифицированным сервисным инженером. Детали в издании с двойной изоляцией имеют маркировку "DOUBLE INSULATION" ("ДВОЙНАЯ ИЗОЛЯЦИЯ") или "DOUBLE INSULATED" ("С ДВОЙНОЙ ИЗОЛЯЦИЕЙ").

Остаточные риски

• Даже если вы используете устройство в соответствии со всеми требованиями безопасности, потенциальные риски травм и повреждений все равно остаются. В связи с особенностями конструкции этого устройства могут возникнуть следующие опасности:

- проблемы со здоровьем, возникающие в результате вибрации, если устройство используется в течение длительного времени, неправильно удерживается или управляется;
- опасность получения травм и материального ущерба от предметов, отброшенных струей воды;
- травм или материального ущерба из-за неисправных принадлежностей или внезапного удара о скрытые предметы во время использования.

Символы, используемые в инструкции



В руководстве по эксплуатации используются нижеприведенные символы, запомните их значение. Правильная интерпретация символов поможет использовать устройство правильно и безопасно.

Символ	Значение
	
CT ...	Наклейка с серийным номером: CT ... - модель;
Ser. Nr.: XX XXXXXXXX	XX - дата производства; XXXXXXXX - серийный номер.



Ознакомьтесь со всеми указаниями по технике безопасности и инструкциями.

Символ	Значение
	Носите защитные очки.
	Носите пылезащитную маску.
	Носите плотную одежду и прочную обувь на нескользящей подошве.
	Не работайте в дождь или в снег.
	Не подходит для подключения к сети питьевого водоснабжения.
	Направление движения.
	Направление вращения.
	Заблокировано.
	Разблокировано.
	Запрещено направлять моечный пистолет на людей, животных, электрическое оборудование или само устройство.
	Максимальное время ожидания.
	Двойная изоляция / класс защиты.
	Знак, удостоверяющий, что изделие соответствует основным требованиям директив ЕС и гармонизированным стандартам Европейского Союза.
	Внимание. Важная информация.

Символ	Значение
	Полезная информация.
	Не выбрасывайте устройство в бытовой мусор.

Назначение устройства

Устройство предназначено для выполнения моечных работ струей воды под высоким давлением.

Предполагаемое использование этого устройства включает очистку транспортных средств, зданий, террас, фасадов и садового оборудования с использованием чистой воды и биоразлагаемых химических детергентов. Устройство можно также использовать для очистки тротуарной плитки или водостоков.

Устройство предназначено только для бытового применения.

Элементы устройства

- 1 Держатель моечного пистолета (верхний) *
- 2 Включатель / выключатель
- 3 Регулятор количества моющего средства
- 4 Корпус
- 5 Держатель моечного пистолета (нижний) *
- 6 Входной патрубок (низкое давление)
- 7 Держатель кабеля *
- 8 Колесо *
- 9 Токопроводящий кабель
- 10 Рукоятка *
- 11 Держатель шланга высокого давления *
- 12 Трубка подачи моющего средства
- 13 Пробка бачка для моющего средства
- 14 Задний держатель *
- 15 Бачок для моющего средства *
- 16 Выходной патрубок (высокое давление)
- 17 Шланг высокого давления *
- 18 Пистолет-распылитель *
- 19 Струйная трубка *
- 20 Фильтр (в сборе) *
- 21 Катушка *
- 22 Удлинительная трубка
- 23 Винт крепления заднего держателя
- 24 Винт крепления нижнего держателя пистолета-распылителя
- 25 Винт крепления рукоятки *
- 26 Винт крепления держателя шланга *
- 27 Винт крепления катушки *
- 28 Корпус фильтра *
- 29 Фильтрующий элемент *
- 30 Фиксатор штуцера шланга высокого давления *
- 31 Спусковой рычаг *
- 32 Кнопка блокировки спускового рычага *

* Принадлежности

Перечисленные, а также изображенные принадлежности, частично не входят в комплект поставки.

Монтаж и регулировка элементов устройства

Перед проведением всех процедур отключите устройство от электросети и от системы водоснабжения.



Не затягивайте слишком сильно крепежные элементы, чтобы не повредить их резьбу.



Монтаж / демонтаж / настройка некоторых элементов аналогична для всех моделей устройств, в этом случае на пояснительном рисунке конкретная модель не указывается.

Монтаж / демонтаж заднего держателя (см. рис. 1)

[СТ42019, СТ42020, СТ42021, СТ42022]

- Установите задний держатель **14**, как показано на рисунке 1. Вкрутите винты **23**.
- Демонтаж производите в обратной последовательности.

Монтаж / демонтаж колес (см. рис. 2)

[СТ42020, СТ42021, СТ42022]

- Установите колеса **8**, как показано на рисунке 2.
- Демонтаж производите в обратной последовательности.

Монтаж / демонтаж верхнего держателя пистолета-распылителя (см. рис. 3)

- Установите верхний держатель **1**, как показано на рисунке 3.
- Демонтаж производите в обратной последовательности.

Монтаж / демонтаж нижнего держателя пистолета-распылителя (см. рис. 4)

[СТ42021, СТ42022, СТ21023, СТ21024]

- Установите нижний держатель **5**, как показано на рисунке 4. Вкрутите винт **24**.
- Демонтаж производите в обратной последовательности.

Монтаж / демонтаж держателя кабеля (см. рис. 5)

[СТ42019, СТ42020, СТ42021, СТ42022]

- Установите держатель кабеля **7**, как показано на рисунке 5.
- Демонтаж производите в обратной последовательности.

Монтаж / демонтаж рукоятки (см. рис. 6)

[СТ42019, СТ42020, СТ42021, СТ42022, СТ21023]

- Установите рукоятку **10**, как показано на рисунке 6. Вкрутите винты **25**.
- Демонтаж производите в обратной последовательности.

Монтаж / демонтаж держателя шланга высокого давления (см. рис. 7)

[СТ42021, СТ21023]

- Установите держатель **11**, как показано на рисунке 7. Вкрутите винты **26**.
- Демонтаж производите в обратной последовательности.

Монтаж / демонтаж катушки (см. рис. 8)

[СТ42022]

- Установите катушку **21**, как показано на рисунке 8. Вкрутите винты **27**.
- Демонтаж производите в обратной последовательности.

Установка / съём бачка для моющего средства (см. рис. 9-10)

[СТ42021, СТ42022, СТ42023, СТ42024]

- Снимите пробку **13** (см. рис. 9.1 и 10.1).
- **СТ42021, СТ42022** - извлеките бачок **15** (см. рис. 9.2).
- **СТ42023, СТ42024** - слегка нажмите на боковые стенки бачка **15** и извлеките его (см. рис. 10.2).
- Выполните необходимые операции с бачком **15**: опорожнение, промывка, добавление моющего средства и пр. При заливке моющего средства рекомендуется использовать воронку, а также вытирать подтеки и капли с внешней поверхности бачка **15** при помощи тряпки (см. рис. 9.3 и 10.3).
- Установите бачок **15** на место. **СТ42023, СТ42024** - слегка нажмите на боковые стенки бачка **15** при установке.
- Закройте пробку **13**.

Сборка / разборка / настройка моечного пистолета (см. рис. 11-13)

[СТ42019, СТ42020]

- Установите в пистолет-распылитель **18** удлинительную трубку **22**, как показано на рисунке 11.2.
- Установите в удлинительную трубку **22** струйную трубку **19**.
- Вращая наконечник струйной трубки **19**, вы можете изменять форму струи (см. рис. 11.1).

[СТ42021, СТ42022]

- Установите в пистолет-распылитель **18** струйную трубку **19**, как показано на рисунке 12.3.
- Вращая наконечник струйной трубки **19**, вы можете изменять форму струи (см. рис. 12.1).
- Вращая втулку наконечника струйной трубки **19**, вы можете выбрать режим низкого или высокого давления (см. рис. 12.2). Режим низкого давления

используется для разбрызгивания мощного средства, режим высокого давления используется для мойки струей высокого давления, без подмешивания мощного средства.

[СТ42023, СТ42024]

- Установите в пистолет-распылитель **18** струйную трубку **19**, как показано на рисунке 13.2.
- Вращая наконечник струйной трубки **19**, вы можете изменять форму струи (см. рис. 13.1).

Установка / съём фильтра (см. рис. 14)

- Установите фильтрующий элемент **29** в корпус фильтра **28** (см. рис. 14.1).
- Накрутите фильтр **20** на входной патрубок **6**.
- Съём фильтра **20** производите в обратной последовательности.

Подключение к системе водоснабжения (см. рис. 14)

- Загрязнения, содержащиеся в воде, могут повредить устройство, поэтому всегда используйте фильтр **20**.
- Для обеспечения достаточной подачи воды, используйте как можно более короткий шланг диаметром не менее 13 мм (1/2"), если шланг длиннее 10 м, он должен быть диаметром не менее 19 мм (3/4"). **Внимание: шланг подачи воды не входит в комплект поставки.**
- На концы шланга должны быть установлены быстросъемные муфты (не входят в комплект поставки) - это обеспечит быстроту и надежность подключения. **Внимание: шланговые муфты из металла с системой защиты от протечек "Aquistop" могут привести к повреждению устройства. Используйте шланговые муфты из пластика.**
- Подключите один конец шланга к крану подачи воды, а второй к фильтру **20**, накрученному на входной патрубок **6** (см. рис. 14.2).

Подключение моечного пистолета к шлангу высокого давления (см. рис. 15-18)

- При подключении вставьте (до щелчка) штуцер шланга высокого давления **17** в отверстие пистолета-распылителя **18** (см. рис. 15.1, 16.1, 17.1, 18.1).
- При отключении нажмите на фиксатор **30** и извлеките штуцер шланга высокого давления **17** из отверстия пистолета-распылителя **18**.

Подключение шланга высокого давления к устройству (см. рис. 15-18)

[СТ42019, СТ42020]

- При подключении вставьте (до щелчка) штуцер шланга высокого давления **17** в выходной патрубок **16** (см. рис. 15.2).
- При отключении нажмите на фиксатор **30** и извлеките штуцер шланга высокого давления **17** из выходного патрубка **16**.

[СТ42021, СТ42022, СТ42023]

- При подключении накрутите гайку шланга высокого давления **17** на выходной патрубок **16** (см. рис. 16.2, 17.2).

- При отключении, открутите гайку шланга высокого давления **17** с выходного патрубка **16**.

Ввод в эксплуатацию устройства

Перед началом работы обязательно:

- убедитесь в том, что имеющееся напряжение в сети соответствует данным, указанным на корпусе устройства;
- проверьте состояние токоведущего кабеля и удлинителя. В случае обнаружения повреждений, необходимо заменить кабель;
- проверьте состояние шланга высокого давления **17**, в случае обнаружения повреждений, необходимо заменить его;
- убедитесь, что при включении воды не происходит ее утечки.

Включение / выключение устройства



Внимание! Включение устройства без воды может стать причиной его поломки. В этом случае вы лишаетесь права на гарантийный ремонт.

Перед включением устройства необходимо произвести сборочные операции, подключить устройство к системе водоснабжения и далее выполнить нижеописанные действия (строго соблюдая последовательность):

- Снимите струйную трубку **19**.
- Откройте кран подачи воды (см. рис. 19.1).
- Нажмите на кнопку блокировки **32**, после чего нажмите и удерживайте спусковой рычаг **31** (см. рис. 19.2).
- Не позже чем через 25 секунд из пистолета-распылителя начнет с шумом выходить воздух с водой (см. рис. 19.3). Если этого не произошло, проверьте все соединения.
- Удерживайте спусковой рычаг **31** в нажатом положении до тех пор, пока вода не польется равномерным потоком (без пузырьков воздуха), после чего отпустите спусковой рычаг **31**.
- Установите струйную трубку **19** (см. рис. 19.4).
- Подключите вилку токоведущего кабеля **9** к штепсельной розетке (см. рис. 19.5).
- Включатель / выключатель **2** установите в положение "ON" (см. рис. 19.6).
- Только для моделей **СТ42023, СТ42024** - отрегулируйте расход мощющего средства при помощи регулятора **3** (см. рис. 19.7).
- Нажмите и удерживайте спусковой рычаг **31**, чтобы включить подачу воды под давлением из сопла струйной трубки **19**. Отпустите спусковой рычаг **31**, чтобы прекратить подачу воды.
- После окончания работы включатель / выключатель **2** установите в положение "OFF".

Конструктивные особенности устройства

Температурная защита

Температурная защита предотвращает повреждение устройства, отключая его в случае перегрева.

Защита от превышения давления

Защита от превышения давления предотвращает повреждения деталей устройства чрезмерным давлением (например, если шланг высокого давления перегнулся, или забилось выходное сопло).

Регулировка количества мощющего средства

[СТ42023, СТ42024]

Регулятор **3** позволяет изменять количество мощющего средства, примешиваемого к воде.

Рекомендации при работе устройством

Использование мощющих средств



Используйте только рекомендованные изготовителем мощющие средства и соблюдайте указания изготовителя по применению и утилизации.

- На моделях **СТ42021, СТ42022** установите режим низкого давления (см. рис. 12.2).
- На моделях **СТ42023, СТ42024** отрегулируйте расход мощющего средства при помощи регулятора **3** (см. рис. 19.7).
- Экономно нанесите мощющее средство на сухую поверхность и дайте ему подействовать, но не позволяйте высохнуть.
- Растворенную грязь смойте струей высокого давления.

Общие рекомендации

- Установите устройство на ровную горизонтальную поверхность, выполните все подключения.
- Включите устройство, отрегулируйте форму струи.
- Произведите мойку поверхности. Соблюдайте осторожность при мойке лакированных поверхностей - выдерживайте расстояние не менее 30 см, чтобы не повредить слой лака.
- При кратковременном перерыве в работе отпустите спусковой рычаг **31** и установите моечный пистолет в держатель **1**.
- Во время продолжительных перерывов в работе (свыше 5 минут) установите включатель / выключатель **2** в положение "OFF".

После окончания работы

- Отпустите спусковой рычаг **31**.
- Установите включатель / выключатель **2** в положение "OFF".
- Извлеките штепсельную вилку из розетки, смойте токоведущий кабель **9** в бухту и повесьте на держатель кабеля **7**.
- Закройте кран подачи воды.
- Нажмите на кнопку блокировки **32**, после чего нажмите и удерживайте спусковой рычаг **31**, чтобы сбросить давление в системе, только после

этого можно отсоединить шланг высокого давления 17.

- Отсоедините моечный пистолет и установите его в держатель 1.
- Для **СТ42022, СТ42024** намотайте шланг высокого давления 17 на катушку 22.
- Для **СТ42020, СТ42021, СТ42023** смотайте шланг высокого давления 17 в бухту и повесьте на держатель 11.
- Отключите шланг водоснабжения.

Обслуживание / профилактика устройства

Перед проведением всех процедур отключите устройство от электросети и от системы водоснабжения.

Длительное хранение



Внимание! Если в устройстве осталась вода, то при температуре ниже 0°С она замерзнет и повредит детали устройства, в этом случае вы лишаетесь права на гарантийный ремонт. Поэтому после последнего применения, перед холодным временем года, необходимо слить воду из устройства.

- После окончания работы отпустите спусковой рычаг 31.
- Установите выключатель / выключатель 2 в положение "OFF".
- Закройте кран подачи воды. Отключите шланг водоснабжения.
- Снимите струйную трубку 19, направьте пистолет-распылитель 18 вниз, нажмите на кнопку блокировки 32, после чего нажмите и удерживайте спусковой рычаг 31.
- Установите выключатель / выключатель 2 в положение "ON", не более чем на 25 секунд, после чего установите выключатель / выключатель 2 в положение "OFF".
- Для моделей **СТ42021, СТ42022, СТ42023, СТ42024** - необходимо опорожнить бачок 15 и промыть его.
- Храните устройство в сухом месте, отключив и уложив все кабели / шланги / принадлежности, как описано выше.

Послепродажное обслуживание

Ответы на вопросы по ремонту и обслуживанию вашего продукта вы можете получить в сервисных центрах. Информацию о сервисных центрах, схемы запчастей и информацию по запчастям Вы можете найти по адресу: www.crown-tools.com.

Транспортировка устройства

- Перемещайте устройство только за рукоятку 10, либо переносите устройство поддерживая его снизу. Запрещается перемещать устройство за другие части (подтягивать его за шланги или токоведущий кабель и т.п.).
- Не допускайте падения упаковки, а также любые механические воздействия на нее при транспортировке.
- При погрузке / разгрузке не используйте погрузочную технику, работающую по принципу зажима упаковки.

Защита окружающей среды

- Работы с моющими средствами должны проводиться только на рабочих поверхностях, не проливаемых для жидкостей, с подключением к бытовой канализации. Моющие средства не должны попадать в водоемы или почву.
- Работы по очистке, в результате которых стекающая вода содержит масло (например, мойка двигателя или днища автомобиля), должны производиться только на специальных площадках, оборудованных маслоотделителем.
- Смытое масло не должно попадать в водоемы или почву.



Вторичное использование сырья вместо устранения мусора!

Устройство, дополнительные принадлежности и упаковку следует экологически чисто утилизировать. В интересах чистосортной рециркуляции отходов детали из синтетических материалов соответственно обозначены. Настоящее руководство по эксплуатации напечатано на бумаге, изготовленной из вторсырья без применения хлора.

Оговаривается возможность внесения изменений.

Русский

Технічні характеристики пристрою

Мийка високого тиску	СТ42019	СТ42020	СТ42021	СТ42022	СТ42023	СТ42024
Код пристрою	[220-230 В ~50/60 Гц]	420701	420718	420725	420732	420749
Номінальна потужність	[Вт]	1400	1400	1800	1800	2000
Вихідна потужність	[Вт]	647	647	1075	1075	1141
Сила току при нарузі	110-127 В [А] 220-230 В [А]	8,93 4,71	8,93 4,71	14,4 7,63	14,4 7,63	15,32 8,32
Параметри водопостачання:						
- макс. тиск	[МПа] [psi]	0,7 101.52	0,7 101.52	0,7 101.52	0,7 101.52	0,7 101.52
- макс. температура	[°C]	<60	<60	<60	<60	<60
- мін. витрата	[л/хв]	5,54	5,54	6,72	6,72	6,78
Робочі характеристики:						
- номінал. тиск	[МПа] [psi]	7 1015.26	7 1015.26	10 1450.37	10 1450.37	11 1595.41
- макс. тиск	[МПа] [psi]	10 1450.37	10 1450.37	14 2030.52	14 2030.52	15 2175.56
- номінал. витрата	[л/хв]	5,5	5,5	6,7	6,7	6,7
- макс. витрата	[л/хв]	6,5	6,5	7,8	7,8	7,8
Вага	[кг] [фунти]	4,6 10.14	5,3 11.68	9,1 20.06	9,6 21.16	12,3 27.12
Клас захисту	<input type="checkbox"/> / II / IPX5 <input type="checkbox"/> / II / IPX5 <input type="checkbox"/> / II / IPX5 <input type="checkbox"/> / II / IPX5 <input type="checkbox"/> / II / IPX5					
Рівень шуму	[дВ(А)]	75,2	75,2	76,9	76,9	81
Акустична потужність	[дВ(А)]	89,7	89,7	89,7	89,7	93,9
Рівень вібрації	[м/с ²]	2,9	2,9	5,9	5,9	9,3

Інформація про шум



Завжди використовуйте звукоізоляційні навушники при рівні шуму понад 85 д(А).

Відповідності необхідним нормам

Ми заявляємо під нашу одноосібну відповідальність, що описаний у розділі "Технічні характеристики пристрою" продукт відповідає усім відповідним положенням Директив 2000/14/ЄС, 2014/30/ЄУ, 2006/42/ЄС, 2011/65/ЄУ, включаючи їх зміни, а також наступним нормам: EN 55014-1, EN 55014-2, EN 60335-1, EN 60335-2-79, EN 61000-3-2: 2014, EN 61000-3-3: 2013, EN 62233: 2008.

Менеджер із сертифікації

Wu Cunzhen

Merit Link International AG
Stabio, Швейцарія, 22.03.2017

Загальні вказівки з техніки безпеки



УВАГА! Перед першим застосуванням вашого пристрою уважно прочитайте цю інструкцію й дотримуйтеся усіх рекомендацій та правил, викладених в ній. Збережіть інструкцію для подальшого користування або для наступного власника.

Поряд з вказівками з техніки безпеки, що містяться в даній інструкції, дотримуйте загальних положень законодавства з техніки безпеки та запобігання нещасних випадків.

Попереджувальні та вказівні таблички, розміщені на пристрої, містять важливу інформацію, необхідну для його безпечної експлуатації.

Рекомендації по електробезпеці

- Підключення електроживлення виконується виключно кваліфікованим електриком відповідно до вимог IEC 60364-1.
- Якщо вилка струмопровідного кабелю не підходить до використовуваної розетки, кваліфікований фахівець повинен відрізати цю вилку і замінити її на відповідну. Якщо оригінальна вилка мала вбудований запобіжник, вилка, яка використовується в якості заміни, повинна мати запобіжник з тими ж характеристиками, що і оригінальна вилка. Відрізану вилку слід ліквідувати, щоб уникнути ураження електричним струмом, і її забороняється вставляти в будь-які розетки.
- Рекомендується вмикати цей пристрій тільки в розетку, обладнану пристроєм захисного відключення на 30 мА.
- Цей продукт слід вмикати тільки в мережу змінного струму. Напруга має відповідати зазначеній в заводській табличці.
- Не торкайтеся штепсельної вилки і розетки мокрими руками.

- Перед початком роботи з пристроєм перевірте струмопровідний кабель і штекер на пошкодження. Використання цього пристрою з пошкодженим мережевим з'єднувальним кабелем або вилкою категорично заборонено. Для проведення ремонтних операцій зверніться в службу сервісного обслуговування або до фахівця-електрика.

- При використанні подовжувача його штекер, штепсельна розетка і струмопровідний кабель повинні мати герметичне виконання, повинні бути захищені від бризок і підходить для використання на відкритому повітрі. Рекомендується використовувати кабельні барабани, які забезпечують розміщення розеток не менше, ніж в 60 мм від підлоги.

- Слідкуйте за тим, щоб струмопровідний кабель і подовжувачі не були пошкоджені шляхом переїзду через них, здавлювання, розтягування і т.п. Захищайте струмопровідні кабелі від впливу спеки, нафтопродуктів, а також від пошкодження гострими кромками.

- При проведенні будь-яких робіт з догляду та технічного обслуговування пристрій слід вимкнути, а вилку струмопровідного кабелю - витягти з розетки.
- Залишаючи пристрій без нагляду, завжди відключайте його від мережі.

- Невідповідні електричні подовжувачі можуть становити небезпеку. На відкритому повітрі можна використовувати тільки допущений для використання і відповідним чином маркований електричний подовжувач з достатнім поперечним перетином проводу:

- довжина кабелю 1 - 10 м - перетин 1,5 мм²;
- довжина кабелю 10 - 30 м - перетин 2,5 мм²;
- довжина кабелю 30 - 50 м - перетин 4 мм².

- Завжди повністю розмотуйте струмопровідний кабель, щоб уникнути виникнення пожежі внаслідок перегріву.

Рекомендації з підключення до системи водопостачання

- Дотримуйтеся приписів підприємства водопостачання.
- Відповідно до діючих стандартів, пристрій можна підключати до мережі господарсько-питного водопостачання без системного сепаратора. Використовуйте системний сепаратор відповідно до IEC 61770 тип ВА. Вода, що пройшла через системний сепаратор, вважається непридатною для пиття.

Рекомендації щодо безпечного використання миючих засобів

- Використання пристрою передбачає використання з миючими засобами, що поставляються або рекомендованими виробником. Використання інших миючих засобів або хімікатів може несприятливо вплинути на безпеку пристрою.
- Рекомендується зберігати миючі засоби в недоступному для дітей місці.
- При попаданні миючого засобу в очі негайно промийте очі рясно водою, при ковтанні негайно зверніться до лікаря.

Правила безпеки при використанні

- Використовуйте пристрій тільки відповідно до його призначення. Під час використання пристрою

враховуйте місцеві особливості і звертайте увагу на інших осіб, які перебувають поблизу.

- Категорично заборонена експлуатація пристрою дітьми. Не дозволяйте дітям гратися з пристроєм.
- Користування пристроєм дозволяється тільки тим особам, які навчені роботі і поводженню з ним.
- Забороняється використовувати пристрій особам (включаючи дітей) зі зниженими фізичними, емоційними або розумовими здібностями, якщо вони не знаходяться під контролем або не проінструктовані про використання пристрою особою, відповідальною за їх безпеку.
- При роботі пристроєм будьте уважні і добре обмірковуйте свої дії. Не використовуйте пристрій в разі якщо ви втомилися, або перебуваєте під впливом наркотиків, алкоголю або медикаментів. Втрата уваги під час роботи може бути причиною серйозних травм.
- Не користуйтеся пристроєм під час грози або сильного дощу, особливо при наявності розрядів блискавки.
- Використовуйте пристрій лише в вертикальному положенні, під час роботи не накривайте його, щоб забезпечити достатню вентиляцію і не допустити перегріву.
- Перед кожним використанням пристрою перевіряйте на наявність пошкоджень такі важливі компоненти, як шланг високого тиску, мийний пістолет і запобіжні пристрої. Категорично заборонено експлуатувати пристрій з пошкодженими компонентами - їх слід негайно замінити.
- Пошкоджений шланг високого тиску вимагає негайної заміни, так як він може лопнути і стати причиною травм або завдати матеріальної шкоди. Забороняється згинати або протягувати шланг високого тиску через гострі кромки. Ніколи не тягніть за заплутаний шланг високого тиску.
- Струміння води, що знаходиться під високим тиском, при неправильному використанні становить небезпеку. Категорично забороняється направляти струмінь води на людей, тварин, вклучене електричне обладнання або на саму мийку високого тиску. Не спрямовуйте струмінь води на себе або на інших людей, щоб очистити одяг або взуття.
- При митті коліс автомобіля витримуйте відстань між розпилювачем і шиною мінімум 30 см. Автомобільні шини і шинні вентиляції можуть бути пошкоджені струменем води під тиском і лопнути. Першою ознакою цього є зміна кольору шини. Пошкоджені автомобільні шини і шинні вентиляції становлять небезпеку для життя.
- Заборонено використовувати пристрій, якщо в зоні дії знаходяться інші люди, якщо вони не носять захисний одяг, а також засоби індивідуального захисту.
- Перед виконанням будь-яких дій з пристроєм забезпечте його стійкість, щоб запобігти нещасним випадкам або пошкодженням в результаті перекидання.
- Струміння води, що виходить із сопла, спричиняє сильну віддачу мийного пістолета. Тому тримайте мийний пістолет двома руками.
- Забороняється залишати працюючий пристрій без нагляду. При тривалих перервах в роботі вимикайте пристрій.
- Забороняється експлуатація пристрою при температурі нижче 0°C.

- При тривалій експлуатації металеві частини можуть нагріватися. При необхідності надавайте захисні рукавиці.
- Для захисту від розлітаються бризок води і бруду носіть відповідний захисний одяг і захисні окуляри.
- Під час використання пристрою можливе утворення аерозолів - їх вдихання може завдати шкоди здоров'ю, тому використовуйте респіратор.

Інші небезпеки

- Не використовуйте пристрій у вибухонебезпечному середовищі, наприклад, в присутності парів легкозаймистих рідин або газів, частинок горючих речовин у вигляді пилу.
- Не спрямовуйте струмінь води під високим тиском на поверхні, що містять речовини, шкідливі для здоров'я (наприклад, азбест).
- Категорично забороняється всмоктування і розпилення пристроєм рідин, що містять розчинники, а також нерозбавлених кислот або розчинників (бензин, розчинники фарб, мазут, і т.п.). Туман, що утворюється з таких речовин легко запалюється, вибухонебезпечний і отруйний. Не використовуйте ацетон, нерозбавлені кислоти і розчинники, так як вони можуть пошкодити деталі пристрою.
- Пакувальну плівку тримайте подалі від дітей - існує небезпека удусення!
- Застосовуйте шланг високого тиску, арматуру і муфти, рекомендовані виробником пристрою.
- При виборі місця для зберігання і транспортування, враховуйте вагу пристрою (див. таблицю "Технічні характеристики пристрою"), щоб уникнути нещасних випадків або травм.
- Іноді після декількох годин безперервного використання пристрою, ви можете відчувати оніміння рук. Щоб уникнути подібного, носіть рукавиці, тримайте кисті рук в теплі і регулярно робіть перерви в роботі.

Обслуговування пристрою

- Обслуговування Вашого пристрою повинно проводитися кваліфікованими фахівцями з використанням рекомендованих запасних частин. Це дає гарантію того, що безпека Вашого пристрою буде збережена.
- Дотримуйтеся інструкції по змащенню, а також рекомендації по заміні аксесуарів.

Обслуговування пристроїв з подвійною ізоляцією

У пристрої з подвійною ізоляцією є дві системи ізоляції замість заземлення. У пристрої з подвійною ізоляцією не передбачені засоби заземлення; також не потрібно додавати засоби заземлення додатково. Сервісне обслуговування пристроїв з подвійною ізоляцією вимагає виняткової обережності і доброго знання системи, і тому має здійснюватися тільки кваліфікованим сервісним інженером. Деталі у виробі з подвійною ізоляцією мають маркування "DOUBLE INSULATION" ("ПОДВІЙНА ІЗОЛЯЦІЯ") або "DOUBLE INSULATED" ("З ПОДВІЙНОЮ ІЗОЛЯЦІЄЮ").

Залишкові ризики



- Навіть якщо ви використовуєте пристрій у відповідності з усіма вимогами безпеки, потенційні ризики

зики травм і пошкоджень все одно залишаються. У зв'язку з особливостями конструкції цього пристрою можуть виникнути наступні небезпеки:

- проблеми зі здоров'ям, що виникають в результаті вібрації, якщо пристрій використовується протягом тривалого часу, неправильно утримується або управляється;
- небезпека отримання травм та матеріальних збитків від предметів, відкинутих струменем води;
- травм або матеріального збитку через несправне приладдя або раптового удару об приховані предмети під час використання.

Символи, які використовуються в інструкції

В інструкції використовуються нижченаведені символи, запам'ятайте їх значення. Правильна інтерпретація символів допоможе використовувати пристрій правильно і безпечно.

Символ	Значення
	Напрямок руху.
	Напрямок обертання.
	Заблоковано.

	Розблоковано.
-----------------------------------------------------------------------------------	---------------

	Заборонено направляти мийний пістолет на людей, тварин, електричне обладнання або сам пристрій.
-----------------------------------------------------------------------------------	-------------------------------------------------------------------------------------------------

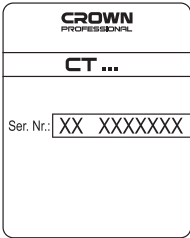
Символ	Значення
	Наклейка з серійним номером: CT ... - модель; XX - дата виробництва; XXXXXXXX - серійний номер.

	Максимальний час очікування.
-----------------------------------------------------------------------------------	------------------------------

	Подвійна ізоляція / клас захисту.
-----------------------------------------------------------------------------------	-----------------------------------

	Знак, який засвідчує, що виріб відповідає основним вимогам директив ЄС та гармонізованим стандартам Європейського Союзу.
-----------------------------------------------------------------------------------	--------------------------------------------------------------------------------------------------------------------------

	Ознайомтесь з усіма вказівками з техніки безпеки та інструкціями.
----------------------------------------------------------------------------------	-------------------------------------------------------------------

	Увага. Важлива інформація.
-----------------------------------------------------------------------------------	----------------------------

	Носіть захисні окуляри.
-----------------------------------------------------------------------------------	-------------------------

	Корисна інформація.
-------------------------------------------------------------------------------------	---------------------

	Носіть пилозахисну маску.
------------------------------------------------------------------------------------	---------------------------

	Не викидайте пристрій разом із побутовим сміттям.
-------------------------------------------------------------------------------------	---------------------------------------------------

	Носіть щільний одяг і міцне взуття на нековзній підшви.
------------------------------------------------------------------------------------	---------------------------------------------------------

	Не працюйте під час дощу або в сніг.
------------------------------------------------------------------------------------	--------------------------------------

	Не підходить для підключення до мережі питного водопостачання.
------------------------------------------------------------------------------------	----------------------------------------------------------------

Призначення пристрою

Пристрій призначений для виконання мийних робіт струменем води під високим тиском. Передбачене використання цього пристрою включає очищення транспортних засобів, будівель, терас, фасадів і садового обладнання з використанням чистої води і біорозкладних хімічних детергентів. Пристрій можна також використовувати для очищення тротуарної плитки або водних каналів. Пристрій призначений тільки для побутового використання.

Елементи пристрою

- 1 Тримач мийного пістолета (верхній) *
- 2 Вмикач / вимикач
- 3 Регулятор кількості миючого засобу
- 4 Корпус
- 5 Тримач мийного пістолета (нижній) *
- 6 Вхідний патрубок (низький тиск)
- 7 Тримач кабелю *
- 8 Колесо *
- 9 Струмопровідний кабель
- 10 Рукоятка *
- 11 Тримач шланга високого тиску *
- 12 Трубка подачі миючого засобу
- 13 Пробка бачка для миючого засобу
- 14 Задній тримач *
- 15 Бачок для миючого засобу *
- 16 Вихідний патрубок (високий тиск)
- 17 Шланг високого тиску *
- 18 Пістолет-розпилювач *
- 19 Струменева трубка *
- 20 Фільтр (в зборі) *
- 21 Котушка *
- 22 Подовжувальна трубка *
- 23 Гвинт кріплення заднього утримувача
- 24 Гвинт кріплення нижнього утримувача пістолета-розпилювача
- 25 Гвинт кріплення рукоятки *
- 26 Гвинт кріплення утримувача шланга *
- 27 Гвинт кріплення катушки *
- 28 Корпус фільтра *
- 29 Фільтрувальний елемент *
- 30 Фіксатор штуцера шланга високого тиску *
- 31 Спусковий важіль *
- 32 Кнопка блокування спускового важеля *

* Приналежності

Перераховані, а також зображені принадлежности, частково не входять у комплект постачання.

Монтаж і регулювання елементів пристрою

Перед проведенням усіх процедур відключіть пристрій від електромережі та від системи водопостачання.



Не затягуйте дуже сильно кріпильні елементи, щоб не пошкодити їх різьблення.



Монтаж / демонтаж / настройка деяких елементів аналогічна для всіх моделей пристроїв, в цьому випадку на пояснювальному малюнку конкретна модель не вказується.

Монтаж / демонтаж заднього утримувача (див. мал. 1)

[СТ42019, СТ42020, СТ42021, СТ42022]

- Встановіть задній кронштейн **14**, як показано на малюнку 1. Вкрутіть гвинти **23**.
- Демонтаж виконуйте в зворотній послідовності.

Монтаж / демонтаж коліс (див. мал. 2)

[СТ42020, СТ42021, СТ42022]

- Встановіть колеса **8**, як показано на малюнку 2.
- Демонтаж виконуйте в зворотній послідовності.

Монтаж / демонтаж верхнього утримувача пістолета-розпилювача (див. мал. 3)

- Встановіть верхній тримач **1**, як показано на малюнку 3.
- Демонтаж виконуйте в зворотній послідовності.

Монтаж / демонтаж нижнього утримувача пістолета-розпилювача (див. мал. 4)

[СТ42021, СТ42022, СТ21023, СТ21024]

- Встановіть нижній утримувач **5**, як показано на малюнку 4. Вкрутіть гвинт **24**.
- Демонтаж виконуйте в зворотній послідовності.

Монтаж / демонтаж утримувача кабелю (див. мал. 5)

[СТ42019, СТ42020, СТ42021, СТ42022]

- Встановіть утримувач кабелю **7**, як показано на малюнку 5.
- Демонтаж виконуйте в зворотній послідовності.

Монтаж / демонтаж рукоятки (див. мал. 6)

[СТ42019, СТ42020, СТ42021, СТ42022, СТ21023]

- Встановіть рукоятку **10**, як показано на малюнку 6. Вкрутіть гвинти **25**.
- Демонтаж виконуйте в зворотній послідовності.

Монтаж / демонтаж утримувача шланга високого тиску (див. мал. 7)

[СТ42021, СТ21023]

- Встановіть утримувач **11**, як показано на малюнку 7. Вкрутіть гвинти **26**.
- Демонтаж виконуйте в зворотній послідовності.

Монтаж / демонтаж катушки (див. мал. 8)

[СТ42022]

- Встановіть катушку **21**, як показано на малюнку 8. Вкрутіть гвинти **27**.
- Демонтаж виконуйте в зворотній послідовності.

Установка / знімання бачка для миючого засобу (див. мал. 9-10)

[СТ42021, СТ42022, СТ42023, СТ42024]

- Зніміть пробку **13** (див. мал. 9.1 і 10.1).
- **СТ42021, СТ42022** - витягніть бачок **15** (див. мал. 9.2).
- **СТ42023, СТ42024** - злегка натисніть на бічні стінки бачка **15** і витягніть його (див. мал. 10.2).
- Виконайте необхідні операції з бачком **15**: спорожнення, промивання, додавання миючого засобу

та ін. При заливанні миючого засобу рекомендується використовувати лійку, а також витирати підтікання і краплі з зовнішньої поверхні бачка **15** за допомогою ганчірки (див. мал. 9.3 і 10.3).

- Встановіть бачок **15** на місце. **СТ42023, СТ42024** - злегка натисніть на бічні стінки бачка **15** при установці.
- Закрийте пробку **13**.

Збірка / розбірка / настройка мийного пістолета (див. мал. 11-13)

[СТ42019, СТ42020]

- Встановіть в пістолет-розпилювач **18** подовжувальну трубку **22**, як показано на малюнку 11.2.
- Встановіть в подовжувальну трубку **22** струменеву трубку **19**.
- Обертаючи наконечник струменевої трубки **19**, ви можете змінювати форму струменя (див. мал. 11.1).

[СТ42021, СТ42022]

- Встановіть в пістолет-розпилювач **18** струменеву трубку **19**, як показано на малюнку 12.3.
- Обертаючи наконечник струменевої трубки **19**, ви можете змінювати форму струменя (див. мал. 12.1).
- Обертаючи втулку наконечника струменевої трубки **19**, ви можете вибрати режим низького або високого тиску (див. мал. 12.2). Режим низького тиску використовується для розбризкування миючого засобу, режим високого тиску використовується для миття струменем високого тиску, без підмішування миючого засобу.

[СТ42023, СТ42024]

- Встановіть в пістолет-розпилювач **18** струменеву трубку **19**, як показано на малюнку 13.2.
- Обертаючи наконечник струменевої трубки **19**, ви можете змінювати форму струменя (див. мал. 13.1).

Установка / змінання фільтра (див. мал. 14)

- Встановіть фільтруючий елемент **29** в корпус фільтра **28** (див. мал. 14.1).
- Накрутіть фільтр **20** на вхідний патрубок **6**.
- Змінання фільтра **20** виконуйте в зворотній послідовності.

Підключення до системи водопостачання (див. мал. 14)

- Забруднення, що містяться у воді, можуть призвести до пошкодження пристрою, тому завжди використовуйте фільтр **20**.
- Для забезпечення достатньої подачі води, використовуйте якомога короткий шланг діаметром не менше 13 мм (1/2"), якщо шланг довше 10 м, він повинен бути діаметром не менше 19 мм (3/4"). **Увага: шланг подачі води не входить в комплект постачання.**
- На кінці шланга повинні бути встановлені швидкоз'ємні муфти (не входять в комплект поставки) - це забезпечить швидкість і надійність підключення. **Увага: шлангові муфти з металу з системою захисту від протікання "Aquastop" можуть призвести до порушення нормальної роботи. Використовуйте шлангові муфти із пластику.**

- Підключіть один кінець шланга до крана подачі води, а другий до фільтра **20**, накрученому на вхідний патрубок **6** (див. мал. 14.2).

Підключення мийного пістолета до шлангу високого тиску (див. мал. 15-18)

- При підключенні вставте (до клацання) штуцер шланга високого тиску **17** в отвір пістолета-розпилювача **18** (див. мал. 15.1, 16.1, 17.1, 18.1).
- При відключенні натисніть на фіксатор **30** і витягніть штуцер шланга високого тиску **17** з отвору пістолета-розпилювача **18**.

Підключення шланга високого тиску до пристрою (див. мал. 15-18)

[СТ42019, СТ42020]

- При підключенні вставте (до клацання) штуцер шланга високого тиску **17** у вихідний патрубок **16** (див. мал. 15.2).
- При відключенні натисніть на фіксатор **30** і витягніть штуцер шланга високого тиску **17** з вихідного патрубка **16**.

[СТ42021, СТ42022, СТ42023]

- При підключенні, накрутіть гайку шланга високого тиску **17** на вихідний патрубок **16** (див. мал. 16.2, 17.2).
- При відключенні, відкрутіть гайку шланга високого тиску **17** з вихідного патрубка **16**.

Введення в експлуатацію пристрою

Перед початком роботи обов'язково:

- переконайтеся в тому, що наявна напруга в мережі відповідає даним, зазначеним на корпусі пристрою;
- перевірте стан струмопровідного кабелю і подовжувача. У разі виявлення пошкоджень, необхідно замінити кабель;
- перевірте стан шланга високого тиску **17**, в разі виявлення пошкоджень, необхідно замінити його;
- переконайтеся, що при включенні води не відбувається її виток.

Ввімкнення / вимкнення пристрою



Увага! Ввімкнення пристрою без води може стати причиною його поломки. В цьому випадку ви втрачаєте право на гарантійний ремонт.

Перед ввімкненням пристрою необхідно провести складальні операції, підключити пристрій до системи водопостачання і далі виконати описані нижче дії (строго дотримуючись послідовності):

- Зніміть струменеву трубку **19**.
- Відкрийте кран подачі води (див. мал. 19.1).
- Натисніть на кнопку блокування **32**, після чого натисніть і утримуйте спусковий важіль **31** (див. мал. 19.2).
- Не пізніше ніж через 25 секунд з пістолета-розпилювача **18** почне з шумом виходити повітря з водою (див. мал. 19.3). Якщо цього не сталося, перевірте всі з'єднання.

- Утримуйте спусковий важіль **31** в натиснутому положенні до тих пір, поки вода не полетить рівномірним потоком (без бульбашок повітря), після чого відпустіть спусковий важіль **31**.
- Встановіть струменеву трубку **19** (див. мал. 19.4).
- Підключіть вилку струмопровідного кабелю **9** до мережі електроживлення змінного струму (див. мал. 19.5).
- Вмикач / вимикач **2** встановіть в положення "ON" (див. мал. 19.6).
- Тільки для моделей **СТ42023, СТ42024** - відрегулюйте витрату миючого засобу за допомогою регулятора **3** (див. мал. 19.7).
- Натисніть і утримуйте спусковий важіль **31**, щоб включити подачу води під тиском із сопла струменевої трубки **19**. Відпустіть спусковий важіль **31**, щоб припинити подачу води.
- Після закінчення роботи вмикач / вимикач **2** встановіть в положення "OFF".

Конструктивні особливості пристрою

Температурний захист

Температурний захист запобігає пошкодженню пристрою відключаючи його в разі перегріву.

Захист від перевищення тиску

Захист від перевищення тиску запобігає пошкодженню деталей пристрою надмірним тиском (наприклад, якщо шланг високого тиску перехилився, або забилося вихідне сопло).

Регулювання кількості миючого засобу

[СТ42023, СТ42024]

Регулятор **3** дозволяє змінювати кількість миючого засобу, що домішується до води.

Рекомендації при роботі пристроєм

Використання миючих засобів



Використовуйте тільки рекомендовані виробником миючі засоби і дотримуйтеся інструкцій виробника щодо застосування і утилізації.

- На моделях **СТ42021, СТ42022** встановіть режим низького тиску (див. мал. 12.2).
- На моделях **СТ42023, СТ42024** відрегулюйте витрату миючого засобу за допомогою регулятора **3** (див. мал. 19.7).
- Економно нанесіть миючий засіб на суху поверхню і дайте йому подіяти, але не дозволяйте висихати.
- Розчинений бруд змийте струменем високого тиску.

Загальні рекомендації

- Встановіть пристрій на рівну горизонтальну поверхню, зробіть всі підключення.
- Увімкніть пристрій, відрегулюйте форму струменя.
- Здійсніть миття поверхні. Будьте обережні при митті лакованих поверхонь - витримуйте відстань не менше 30 см, щоб не пошкодити шар лаку.

- При короткочасній перерві в роботі відпустіть спусковий важіль **31** і встановіть мийний пістолет в утримувач **1**.

- Під час тривалих перерв у роботі (понад 5 хвилин) встановіть вмикач / вимикач **2** в положення "OFF".

Після закінчення роботи

- Відпустіть спусковий важіль **31**.
- Встановіть вмикач / вимикач **2** в положення "OFF".
- Вийміть вилку з розетки, змотайте токопровідний кабель **9** в бухту і повісьте на утримувач кабелю **7**.
- Закрийте кран подачі води.
- Натисніть на кнопку блокування **32**, після чого натисніть і утримуйте спусковий важіль **31**, щоб скинути тиск в системі, тільки після цього можна від'єднати шланг високого тиску **17**.
- Відключіть мийний пістолет і встановіть його в утримувач **1**.
- Для **СТ42022, СТ42024** намотайте шланг високого тиску **17** на котушку **22**.
- Для **СТ42020, СТ42021, СТ42023** змотайте шланг високого тиску **17** в бухту і повісьте на утримувач **11**.
- Вимкніть шланг водопостачання.

Обслуговування / профілактика пристрою

Перед проведенням усіх процедур відключіть пристрій від електромережі та від системи водопостачання.

Тривале зберігання



Увага! Якщо в пристрої залишилася вода, то при температурі нижче 0°C вона замерзне і пошкодить деталі пристрою, в цьому випадку ви втрачаєте право на гарантійний ремонт. Тому після останнього використання, перед холодною порою року, необхідно злити воду з пристрою.

- Після закінчення роботи відпустіть спусковий важіль **31**.
- Встановіть вмикач / вимикач **2** в положення "OFF".
- Закрийте кран подачі води. Вимкніть шланг водопостачання.
- Зніміть струменеву трубку **19**, направте пістолет-розпилювач **18** вниз, натисніть на кнопку блокування **32**, після чого натисніть і утримуйте спусковий важіль **31**.
- Встановіть вмикач / вимикач **2** в положення "ON", не більше ніж на 25 секунд, після чого встановіть вмикач / вимикач **2** в положення "OFF".
- Для моделей **СТ42021, СТ42022, СТ42023, СТ42024** - необхідно спорожнити бачок **15** і промити його.
- Зберігайте пристрій у сухому місці, відключивши і уклавши всі кабелі / шланги / приналежності, як описано вище.

Післяпродажне обслуговування

Відповіді на питання щодо ремонту та обслуговування вашого продукту Ви можете отримати в сер-

вісних центрах. Інформацію про сервісні центри, схеми запчастин та інформацію по запчастинах Ви можете знайти за адресою: www.crown-tools.com.

Транспортування пристрою

- Пересувайте пристрій тільки за рукоятку **10**, або переносьте пристрій підтримуючи його знизу. Забороняється переміщувати пристрій за інші частини (підтягувати його за шланги або струмоведучий кабель і т.п.).
- Не допускайте падіння упаковки, а також будь-якого механічного впливу на неї транспортуванні.
- При завантаженні / розвантаженні не використовуйте навантажувальну техніку що працює за принципом затиску упаковки.

Захист навколишнього середовища

- Роботи з миючими засобами повинні проводитися тільки на робочих поверхнях, не проникних для

рідин, з підключенням до побутової каналізації. Миючі засоби не повинні потрапляти у водойми або ґрунт.

- Роботи з очищення, в результаті яких вода, що стікає, містить мастило (наприклад, мийка двигуна або днища автомобіля), повинні проводитися тільки на спеціальних майданчиках, обладнаних маслороздільником.
- Змите мастило не повинно потрапляти у водойми або ґрунт.



Переробка сировини замість утилізації відходів.

Пристрій, додаткове приладдя і упаковку слід екологічно чисто утилізувати. Пристрій, додаткове приладдя і упаковку слід екологічно чисто утилізувати.

В інтересах чистосортної рециркуляції відходів деталі із синтетичних матеріалів відповідно позначені. Дійсний посібник з експлуатації надрукований на папері, виготовленій з вторсировини без застосування хлору.

Құрылғының техникалық сипаттамалары

Жоғары қысыммен жуғыш	СТ42019	СТ42020	СТ42021	СТ42022	СТ42023	СТ42024
Құрылғы коды	[220-240 В ~50/60 Гц]	420701	420718	420725	420749	420756
Номиналды қуаты	[Вт]	1400	1400	1800	2000	2000
Қажетті қуат	[Вт]	647	647	1075	1141	1141
Электр тоғы кернеуі	110-127 В [А] 220-230 В [А]	8,93 4,71	8,93 4,71	14,4 7,63	14,4 7,63	15,32 8,32
Су байланысының параметрлері:						
- ең жоғары беру қысымы	[МПа] [psi]	0,7 101.52	0,7 101.52	0,7 101.52	0,7 101.52	0,7 101.52
- ең жоғары беру температурасы	[°C]	<60	<60	<60	<60	<60
- ең төмен ағын жылдамдығы	[л/мин]	5,54	5,54	6,72	6,78	6,78
Өнімділік деректері:						
- номиналды қысым	[МПа] [psi]	7 1015.26	7 1015.26	10 1450.37	11 1595.41	11 1595.41
- ең жоғары қысым	[МПа] [psi]	10 1450.37	10 1450.37	14 2030.52	15 2175.56	15 2175.56
- ағын жылдамдығы	[л/мин]	5,5	5,5	6,7	6,7	6,7
- ең жоғары ағын жылдамдығы	[л/мин]	6,5	6,5	7,8	7,8	7,8
Салмағы	[кг] [фунт]	4,6 10.14	5,3 11.68	9,1 20.06	12,3 27.12	13 28.66
Қауіпсіздік класы	<input type="checkbox"/> / II / IPX5 <input type="checkbox"/> / II / IPX5 <input type="checkbox"/> / II / IPX5 <input type="checkbox"/> / II / IPX5					
Дыбыс қысымы	[дБ(А)]	75,2	75,2	76,9	81	81
Акустикалық күші	[дБ(А)]	89,7	89,7	89,7	93,9	93,9
Өлшенетін тербеліс	[м/с ²]	2,9	2,9	5,9	9,3	9,3

Шу туралы ақпарат



Дыбыс қысымы осетін болса,
әрдайым құлақ қорғаушысын
киіңіз 85 дБ(А)

CE Сәйкестік жөнінде мәлімдеме

Біз тек өзімізге жауапкершілік алып, "Құрылғының техникалық сипаттамалары" бөлімінде сипатталған өнім 2000/14/EC, 2014/30/EU, 2006/42/EC, 2011/65/EU директиваларының барлық қатысты шарттарына, соның ішінде олардың түзетулеріне сай екенін және келесі стандарттарға сай екенін жариялаймыз: EN 55014-1, EN 55014-2, EN 60335-1, EN 60335-2-79, EN 61000-3-2: 2014, EN 61000-3-3: 2013, EN 62233: 2008

Сертификаттау
менеджері

Wu Cunzhen

Merit Link International AG
Stabio, Швейцария, 22.03.2017

Қауіпсіздік туралы жалпы нұсқаулар



НАЗАР АУДАРЫҢЫЗ! Құрылғыны бірінші рет пайдалану алдында осы нұсқауларды мұқият оқып шығып, осында көрсетілген барлық ережелер мен ұсыныстарды сақтаңыз. Бастапқы нұсқауларды бөлашақта анықтама алу үшін немесе болашақ ісә үшін сақтаңыз.

Осында бар қауіпсіздік шараларына қоса, жалпы заңды қауіпсіздік ережелерін және сәтсіз жағдайларды болдырмау туралы нұсқауларды орындаңыз.

Құрылғыдағы сақтық ескерту тақтайшалары және түр тақтайшалары қауіпсіз пайдалану үшін керек маңызды ақпаратты қамтиды.

Электр қауіпсіздігі туралы ұсыныстар

- Электр қосылымдарды тек білікті elektrik IEC 60364-1 талаптарына сай орындауы керек.
- Қуат кабелінің ашасы пайдаланылатын розеткаға сай болмаса, қызмет көрсету технигі мұндай ашаны кесіп алып, тиісті ашамен ауыстыруы керек. Бастапқы ашада кірістірілген қорғау құрылғысы болса, ауыстыруға арналған ашада сипаттамалары бірдей қорғау құрылғысы болуы керек. Тоқ соғуын болдырмау үшін кесіп алған ашаны қоқысқа лақтыру керек, розеткаларға қоспау керек.
- Құрылғыны тек 30 мА тізбекті қорғау автоматы бар розеткаға қосу ұсынылады.
- Құрылғыны тек айнаымалы тоқ желісіне қосу керек. Кернеу түр тақтайшасындағы деректерге сай болуы керек.
- Ашаға немесе розеткаға ылғалды қолдармен тимеңіз.
- Пайдалану алдында қуат кабелінде және ашада зақым бар-жоғын тексеріңіз. Аша немесе қуат кабелі зақымдалған болса, құрылғыны

пайдаланбаңыз. Тұтынушыларды қолдау қызметіне немесе тәжірибелі электрикке хабарласыңыз.

- Ұзартқыш сым пайдаланылса, оның ашасы, розетка және қуат кабелі толығымен оқшауланған, шашырандыларға төзімді және сыртта пайдалануға жарамды болуы керек. Еденнен кемінде 60 мм жоғары розетка орналасуларына мүмкіндік беретін кабельдік барабандарды пайдалану ұсынылады.
- Қуат кабелі және ұзартқыш сымдар шалыну, басу, созу, т.б. арқылы зақымдалмағанын тексеріңіз. Қуат кабельдерін жылуудан, мұнай өнімдерінен және үшкір жиіктерден зақымданулардан қорғаңыз.
- Кез келген қызмет көрсетуді немесе техникалық қызмет көрсетуді орындағанда құрылғыны өшіріп, ашаны розеткадан ажыратыңыз.
- Құрылғыны қараусыз қалдырғанда әрқашан желіден ажырату қосқышын өшіріңіз.
- Жарамсыз ұзартқыш сымдар қауіпті болуы мүмкін. Сыртта тек пайдалануға мақұлданған және тиісті түрде белгіленген, жеткілікті сымның көлденең қимасы бар сымдарды пайдалануға болады:
 - кабель ұзындығы: 1-10 м, көлденең қима: 1,5 мм²;
 - кабель ұзындығы: 10-30 м, көлденең қима: 2,5 мм²;
 - кабель ұзындығы: 30-50 м, көлденең қима: 4 мм².
- Кабельдің қызып кетуінен өрт шығуын болдырмау үшін әрқашан кабельді толығымен шығарыңыз.

Суға қосу туралы кеңестер

- Сумен жабдықтау ұйымының нұсқауларын орындаңыз.
- Тиісті ережелерге сай құрылғыны жүйелік белгішсіз коммуналдық және қуатпен қамту жүйесіне қоспаңыз. IEC 61770 BA түріне жататын жүйелік белгішті пайдаланыңыз. Жүйелік белгіштен өткен суды ішуге болмайды.

Жуғыш заттарды қауіпсіз пайдалану туралы ұсыныстар

- Құрылғы өндіруші қамтамасыз ететін немесе ұсынатын жуғыш заттарды пайдалануға арналған. Басқа жуғыш заттарды немесе химикаттарды пайдалану құрылғы қауіпсіздігіне теріс әсер етуі мүмкін.
- Жуғыш заттарды балалардан аулақ ұстаныңыз.
- Көзге тиген жағдайда көздерді көп сумен дереу шайыңыз; жұтылса, дереу медициналық көмекке жүгініңіз.

Қауіпсіз пайдалану туралы нұсқаулар

- Құрылғыны тек мақсатына сай пайдаланыңыз. Құрылғыны пайдаланып жатқанда маңайдағы адамдарды ескеріп, жергілікті ережелерді сақтаңыз.
- Балалардың құрылғыны пайдалануына қатаң түрде тыйым салынады. Балаларға құрылғымен ойнауға рұқсат етпеңіз.
- Құрылғыны тек пайдалану туралы тиісті оқытудан өткен адамдар пайдалана алады.
- Дене, сезім немесе ақыл-ой қабілеттері шектеулі адамдар (соның ішінде балалар) құрылғыны тек қауіпсіздігіне жауапты адам(дар) қадағаласа немесе нұсқаулар беріп тұрса ғана пайдалана алады.

- Құрылғыны пайдалану кезінде әр әрекет кезінде зейін қойыңыз және сақ болыңыз. Шаршап тұрсаңыз, я болмаса, есірткілердің, спирттік ішімдіктердің немесе дәрілердің әсерінде болсаңыз, құрылғыны пайдаланбаңыз. Пайдалану кезінде зейінді жоғалту ауыр жарақаттарға әкелуі мүмкін.
- Құрылғыны күн күркірегенде немесе қатты жаңбыр кезінде, әсіресе, найзағайлар ұрғанда пайдалануға болмайды.
- Құрылғыны тек тік күйде пайдаланыңыз. Жеткілікті желдетуді қамтамасыз ету және қызып кетуді болдырмау үшін пайдалану кезінде оның бетін жаппаңыз.
- Әр пайдалану алдында қысымды шланг, бүрку пистолеті және қорғағыш құрылғылар сияқты маңызды құрамдастарда зақым бар-жоғын тексеріңіз. Құрамдастары зақымдалған жағдайда құрылғыны ешқашан пайдаланбаңыз, оларды дереу ауыстыру керек.
- Зақымдалған қысым шланғысын дереу ауыстыру керек, өйткені ол жарылып, жарақаттарға немесе мүліктің зақымдалуларына әкелуі мүмкін. Қысым шланғысын үшкір жиектердің үстінен тартпаңыз. Майысқан қысым шланғысын ешқашан тартпаңыз.
- Тиісті түрде пайдаланбаса, қысымдалған су ағыны қауіпті болуы мүмкін. Ағынды адамдарға, жануарларға, қуатқа қосылған электр жабдыққа немесе қысыммен жуғыштың өзіне ешқашан бағыттамаңыз. Киімдерді немесе аяқ киімді тазалау үшін су ағынын өзіңізге немесе басқаларға бағыттамаңыз.
- Жуу кезіндегі көлік шинасы мен бүрку пистолеті арасындағы ең аз қашықтық 30 см болуы керек. Көлік шиналары және шина клапандары су ағынынан зақымдалып, істен шығуы мүмкін. Мұны шина түсінің өзгеруі көрсетеді. Зақымдалған көлік шиналары және шина клапандары өмірге қауіп төндіреді.
- Құрылғыны пайдаланып жатқанда жұмыс аумағындағы басқа адамдар қорғағым киімді және жеке қорғау құралдарын киюі керек.
- Құрылғыда кез келген әрекеттерді орындау алдында аударылу нәтижесінде болатын сәтсіз жағдайларды немесе жарақаттарды болдырмау үшін құрылғының тұрақтылығын қамтамасыз етіңіз.
- Саптамалан шығатын су ағыны бүрку пистолетінің қатты кері тебун тудырады. Бүрку пистолетін екі қолмен ұстаңыз.
- Құрылғыны жұмыс істеп тұрғанда ешқашан қараусыз қалдырмаңыз. Ұзақ уақыт бойы пайдаланылмаса, құрылғыны өшіріп қою керек.
- Құрылғыны 0°C-тан төмен температураларда пайдалануға болмайды.
- Ұзақ пайдаланудан кейін металл құрамдастар қызуы мүмкін. Қажет болса, қорғағыш қолғапты киіңіз.
- Өзіңізді су шашырандыларынан қорғау үшін тиісті қорғағыш киімдерді және қорғағыш көзілдірікті киіңіз.
- Құрылғыны пайдаланылып жатқанда ішке деммен алғанда денсаулыққа зиянды болуы мүмкін аэрозоль құрылуы мүмкін. Пайдалану кезінде демалу маскасын пайдаланыңыз.

Басқа қауіптер

- Құрылғыны жарылғыш ортада, яғни, тұтанғыш сұйықтықтар немесе газдар, я болмаса, шаң бар жерде пайдалануға болмайды.

- Жоғары қысымды су ағынын денсаулыққа зиянды заттарды (яғни, асбестті) қамтитын беттерге бағыттауға болмайды.
- Еріткішті қамтитын сұйықтықтарды, араластырылмаған қышқылдарды немесе еріткіштерді (бензин, бояу кетіргіштер, жанармай, т.б.) құрылғыға ешқашан кіргізбеңіз немесе бүркіменіз. Мұндай заттар тудырған бу аса тұтанғыш, жарылғыш және уытты болады. Ацетонды, араластырылмаған қышқылдарды немесе еріткіштерді пайдалануға болмайды, өйткені олар құрылғы құрамдастарын зақымдауы мүмкін.
- Орауыш пленкасын балалардан аулақ ұстаңыз: тұншығу қаупі бар!
- Тек өндіруші ұсынған қысым шлангтарын, фитингтерді және муфтааларды пайдаланыңыз.
- Сақтау орнын таңдағанда және тасымалдау кезінде сәтсіз жағдайларды немесе жарақаттарды болдырмау үшін құрылғы салмағын ескеріңіз ("Құрылғының техникалық сипаттамалары" кестесін қараңыз).
- Құрылғыны бірнеше сағат бойы үздіксіз пайдаланудан кейін кейде қолдарың ұйып қалуы мүмкін. Мұны болдырмау үшін қолғап киіңіз, қолдарды жылы ұстаңыз және жүйелі кідірістерді жасаңыз.

Құрылғыларға қызмет көрсету

- Электр құрылғыға тек білікті мамандар, ұсынылатын қосалқы бөлшектерді пайдаланып қызмет көрсетуі керек. Бұл құрылғыны қолдану кезінде еңбек қауіпсіздігіне кепілдік береді.
- Қосалқы құралдарды майлау және ауыстыру туралы нұсқауларды орындаңыз.

Екі рет оқшауланған құрылғыға қызмет көрсету

Екі рет оқшауланған құрылғыда жерге қосудың орнына оқшаулаудың екі жүйесі қамтамасыз етілген. Екі рет оқшауланған құрылғы үшін жерге қосу құралдары қамтамасыз етілмейді, әрі құрылғыға жерге қосу құралдарын қоспау керек. Екі рет оқшауланған құрылғыға қызмет көрсету жоғары ұқыптылықты және жүйені білуді қажет етеді, әрі мұны тек білікті қызмет көрсету мамандары орындауы керек. Екі рет оқшауланған құрылғыға арналған ауыстыру бөлшектері түпнұсқалық бөлшектермен бірдей болуы керек. Екі рет оқшауланған құрылғы "Екі рет оқшаулау" немесе "Екі рет оқшауланған" сөздерімен белгіленген.





Қалдық қауіптер

- Осы құрылғыны барлық қауіпсіздік талаптарына сай пайдаланып жатсаңыз да, жарақат алудың және зақымның ықтимал қауіптері қалады. Осы құрылғының құрылымына және дизайнына байланысты келесі қауіптер пайда болуы мүмкін:
 - өнім ұзақ уақыт бойы пайдаланылса немесе тиісті түрде басқарылмаса және оған тиісті түрде техникалық қызмет көрсетілмесе, дірілдің нәтижесінде болатын денсаулық ақаулары;
 - ұшатын заттар тудыратын жарақат және мүліктің зақымдалуы қаупі;
 - сынған қосалқы құралдарға немесе пайдалану кезінде жасырын заттардың кенет соққысына байланысты жарақаттар және мүліктің зақымдалуы.

Нұсқаулықта пайдаланылған таңбалар

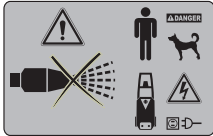
Пайдалану нұсқаулығында келесі таңбалар пайдаланылған, олардың мағыналарын есте сақтаңыз. Таңбаларды дұрыс түсіну құрылғыны дұрыс және қауіпсіз пайдалануға мүмкіндік береді.

Таңба	Мағына
 СТ ... Ser. No.: XX XXXXXXXX	Сериялық нөмір бар жапсырма: СТ ... – үлгі; XX – өндіру күні; XXXXXXX – сериялық нөмір.
	Қауіпсіздік техникасы туралы барлық нұсқаулармен және нұсқаулармен танысыңыз.
	Қорғағыш көзілдірікті киіңіз.
	Шаңнан қорғайтын масканы киіңіз.
	Қалың киімдерді және табандары сырғымайтын, қатты аяқ киімді киіңіз.
	Жаңбыр немесе қар жауып жатқанда жұмыс істемеңіз.
	Ауыз су желілеріне қосуға жарамайды.
	Қозғалыс бағыты.
	Айналу бағыты.
	Бұғатталған.

Таңба	Мағына
	Бұғаттаудан шығарылған.
	Пистолетті адамдарға, жануарларға, тоқ өтетін электр жабдыққа немесе құрылғының өзіне бағыттауға тыйым салынады.
	Ең көп күту уақыты.
	Қос оқшаулау / қорғау сыныбы.
	Бұйым ЕО директивалараның негізгі талаптарына және Еуропалық Одақтың үйлестірілген стандарттарына сай екенін куәландыратын белгі.
	Назар аударыңыз. Маңызды ақпарат.
	Пайдалы ақпарат.
	Құрылғыны тұрмыстық қоқыс контейнеріне лақтыруға болмайды.
	
Құрылғының мақсаты	Бұл құрылғы қысымды су ағынымен жуу жұмыстарын орындауға арналған. Бұл құрылғының пайдаланылу мақсаты көліктерді, ғимараттарды, террасаларды, қақмаңдайларды және бақ жабдығын таза су мен биоыдырайтын химиялық жуғыш заттарды пайдаланып тазалауды қамтиды. Осы сияқты, құрылғыны жаяужол плиткаларын немесе су ағызатын науаларды тазалау үшін пайдалануға болады. Бұл құрылғыны тек жеке үйлерде пайдалануға болады.
Құрылғы құрамдастары	<ol style="list-style-type: none">1 Жуғыш пистолетін ұстағыш (жоғарғы) *2 Қосу / өшіру қосқышы3 Жуғыш зат мөлшерінің тұтқасы4 Корпус5 Жуғыш пистолетін ұстағыш (төменгі) *

- 6 Кіріс фитинг (төмен қысым)
- 7 Кабель ұстағыш *
- 8 Дөңгелек *
- 9 Қуат кабелі
- 10 Тұтқа *
- 11 Қысым шлангысын ұстағыш *
- 12 Жуғыш затпен қамту құбыры
- 13 Жуғыш зат бағының тығыны
- 14 Артқы ұстағыш *
- 15 Жуғыш заттың бағы *
- 16 Шығыс фитинг (жоғары қысым)
- 17 Қысым шлангысы *
- 18 Бурку пистолеті *
- 19 Ағын құбыры *
- 20 Сүзгі (жинау) *
- 21 Катушка *
- 22 Ұзарту түтігі
- 23 Артқы ұстағышқа арналған бекіту бұрандасы
- 24 Жуғыштың төменгі ұстағышына арналған бекіту бұрандасы
- 25 Тұтқаға арналған бекіту бұрандасы *
- 26 Шланг ұстағышқа арналған бекіту бұрандасы *
- 27 Катушкаға арналған бекіту бұрандасы *
- 28 Сүзгі корпусы *
- 29 Сүзгі элементі *
- 30 Қысым шлангысын орнату құлпы *
- 31 Триггер *
- 32 Триггердің құлыптау түймесі *

* Қосымша құрамдастар

Кейбір суреттелген немесе сипатталған құрамдастар стандарттық жабдықтау ретінде қосылмаған.

Құрылғы элементтерін орнату және реттеу

Барлық процедураларды орындау алдында құрылғыны айнымалы тоқ желісінен және сумен қамту жүйесінен ажыратыңыз.



Бекіткіш бөлшектер бұрандаларын бұзып алмау үшін тым қатты тартпаңыз.



Кейбір элементтерді бекіту / ажырату / реттеу барлық құрылғы үлгілерінде бірдей болса, суретте нақты үлгілер көрсетілмейді.

Артқы ұстағышты орнату / алу (1-сур. қараңыз)

[СТ42019, СТ42020, СТ42021, СТ42022]

- Артқы ұстағышты **14** 1-сур. көрсетілгендей орнатыңыз. Бұрандаларды **23** тартыңыз.
- Бөлшектеу әрекеттерін кері ретпен орындаңыз.

Дөңгелектерді орнату / алу (2-сур. қараңыз)

[СТ42020, СТ42021, СТ42022]

- Дөңгелектерді **8** 2-сур. көрсетілгендей орнатыңыз.
- Бөлшектеу әрекеттерін кері ретпен орындаңыз.

Жуғыш пистолетінің жоғарғы ұстағышын орнату / алу (3-сур. қараңыз)

- Жоғарғы ұстағышты **1** 3-сур. көрсетілгендей орнатыңыз.
- Бөлшектеу әрекеттерін кері ретпен орындаңыз.

Жуғыш пистолетінің төменгі ұстағышын орнату / алу (4-сур. қараңыз)

[СТ42021, СТ42022, СТ21023, СТ21024]

- Төменгі ұстағышты **5** 4-сур. көрсетілгендей орнатыңыз. Бұранданы **24** тартыңыз.
- Бөлшектеу әрекеттерін кері ретпен орындаңыз.

Кабель ұстағышын орнату / алу (5-сур. қараңыз)

[СТ42019, СТ42020, СТ42021, СТ42022]

- Кабель ұстағышын **7** 5-сур. көрсетілгендей орнатыңыз.
- Бөлшектеу әрекеттерін кері ретпен орындаңыз.

Тұтқаны орнату / алу (6-сур. қараңыз)

[СТ42019, СТ42020, СТ42021, СТ42022, СТ21023]

- Тұтқаны **10** 6-сур. көрсетілгендей орнатыңыз. Бұрандаларды **25** тартыңыз.
- Бөлшектеу әрекеттерін кері ретпен орындаңыз.

Қысым шлангысын ұстағышты орнату / алу (7-сур. қараңыз)

[СТ42021, СТ21023]

- Ұстағышты **11** 7-сур. көрсетілгендей орнатыңыз. Бұрандаларды **26** тартыңыз.
- Бөлшектеу әрекеттерін кері ретпен орындаңыз.

Катушканы орнату / алу (8-сур. қараңыз)

[СТ42022]

- Катушканы **21** 8-сур. көрсетілгендей орнатыңыз. Бұрандаларды **27** тартыңыз.
- Бөлшектеу әрекеттерін кері ретпен орындаңыз.

Жуғыш зат бағын орнату / алу (9-10 сур. қараңыз)

[СТ42021, СТ42022, СТ42023, СТ42024]

- Ашаны **13** алыңыз (9.1 және 10.1 сур. қараңыз).
- **СТ42021, СТ42022**: бакты **15** алыңыз (9.2 сур. қараңыз).
- **СТ42023, СТ42024**: бактың **15** шетін ақырын басып, бакты алыңыз (10.2 сур. қараңыз).
- Бакпен **15** барлық керек әрекеттерді орындаңыз: босату, тазалау, жуғыш зат қосу, т.б.). Бакқа жуғыш зат құю кезінде құйғышты пайдалану, әрі бактың **15** сыртқы бетінен жуғыш зат тамшыларын және аққан жуғыш затты шүберекпен сүртіп алу ұсынылады (9.3 және 10.3 сур. қараңыз).
- Бакты **15** қайта орнатыңыз. **СТ42023, СТ42024**: орнату үшін бактың **15** шеттерін ақырын басыңыз.
- Тығынды **13** қайта орнатыңыз.

Бүрку пистолетін орнату / алу / реттеу (11-13 сур. қараңыз)

[СТ42019, СТ42020]

- Ұзарту түтігін **22** бүрку пистолетіне **18** 11.2 сур. көрсетілгендей салыңыз.
- Ағын құбырын **19** ұзартқыш түтікке **22** кіргізіңіз.
- Ағын құбырының **19** ұшын айналдыру арқылы ағын үлгісін өзгертуге болады (11.1 сур. қараңыз).

[СТ42021, СТ42022]

- Ағын құбырын **19** бүрку пистолетіне **18** 12.3 сур. көрсетілгендей салыңыз.
- Ағын құбырының **19** ұшын айналдыру арқылы ағын үлгісін өзгертуге болады (12.1 сур. қараңыз).
- Ағын құбырының **19** саптама муфтасын айналдыру арқылы төмен қысымды немесе жоғары қысымды тандауға болады (12.2 сур. қараңыз). Төмен қысым режимі жуғыш затты бүрку үшін пайдаланылады; жоғары қысым режимі жуғыш затсыз жоғары қысымды ағынмен жуу үшін пайдаланылады.

[СТ42023, СТ42024]

- Ағын құбырын **19** бүрку пистолетіне **18** 13.2 сур. көрсетілгендей кіргізіңіз.
- Ағын құбырының **19** ұшын айналдыру арқылы ағын үлгісін өзгертуге болады (13.1 сур. қараңыз).

Сүзгіні орнату / алу (14-сур. қараңыз)

- Сүзгі элементін **29** сүзгі корпусына **28** салыңыз (14.1 сур. қараңыз).
- Сүзгіні **20** кіріс фитингке **6** бұраңыз.
- Сүзгіні алу үшін жоғарыдағы нұсқауларды кері ретпен орындаңыз.

Суға қосу (14-сур. қараңыз)

- Сүзгіні **20** әрқашан пайдаланыңыз, өйткені судағы ластағыштар құрылғыны зақымдауы мүмкін.
- Жеткілікті сумен қамтуды қамтамасыз ету үшін ең қысқа шлангты (ең аз диаметр, 13 мм немесе 1/2 дюйм) пайдаланыңыз; шланг 10 м-ден ұзынырақ болса, оның ең аз диаметрі 19 мм (3/4 дюйм) болуы керек. **Назар аударыңыз: су шлангысы жинаққа кірмейді.**
- Жылдам босату муфталарын (жинақта жоқ) шлангтың екі жағында да орнату керек. Бұл жылдам және сенімді қосуды қамтамасыз етеді. **Назар аударыңыз: Aquastop аудан қорғау жүйесі бар металл шланг муфталары құрылғыны зақымдауы мүмкін. Оның орнына пластик шланг муфталарын пайдаланыңыз.**
- Шлангның бір соңын су шүмегіне және екінші соңын кіріс саптамаға **6** бұралған сүзгіге **20** жалғаңыз (14.2 сур. қараңыз).

Жуғыш пистолетін қысымды шлангқа жалғау (15-18 сур. қараңыз)

- Жалғау үшін қысымды шланг **17** фитингін бүрку пистолетінің **18** тесігіне кіргізіңіз ("шырт") (15.1, 16.1, 17.1, 18.1 сур. қараңыз).
- Ажырату үшін құлыпты **30** басыңыз және қысымды шланг **17** фитингін бүрку пистолетінің **18** тесігінен алыңыз.

Қысымды шлангты құрылғыға жалғау (15-18 сур. қараңыз)

[СТ42019, СТ42020]

- Жалғау үшін қысымды шланг **17** фитингін шығыс фитингке **16** кіргізіңіз (15.2 сур. қараңыз).
- Ажырату үшін құлыпты **30** басыңыз және қысымды шланг **17** фитингін шығыс фитингтен **16** алыңыз.

[СТ42021, СТ42022, СТ42023]

- Жалғау үшін қысымды шланг **17** гайкасын шығыс фитингке **16** бұраңыз (16.2, 17.2 сур. қараңыз).
- Ажырату үшін қысымды шланг **17** гайкасын шығыс фитингтен **16** бұрап алыңыз.

Құрылғыны бастапқы пайдалану

Құрылғыны пайдалану алдында мыналарды міндетті түрде істеу керек:

- кернеу құрылғыда басылған техникалық сипаттамаларға сай екенін тексеріңіз;
- қуат кабелінің және ұзартқыш сымның күйін тексеріңіз; кез келген зақым анықталса, кабельді ауыстыру керек;
- қысымды шлангтың **17** күйін тексеріңіз; кез келген зақым анықталса, шлангты ауыстыру керек;
- су шүмегін ашқаннан кейін ешқандай ағатын жер жоқ екенін тексеріңіз.

Құрылғыны қосу / өшіру



Назар аударыңыз! Құрылғыны сумен қамтусыз қосу бұзылуға әкелуі мүмкін. Бұл жағдайда кепілдік бойынша жөндеуді талап ету құқығын жоғалтасыз.

Құрылғыны қосу алдында құрылғыны құрастыру, құрылғыны су көзіне қосу және келесі процедураларды (дәл көрсетілген ретпен) орындау керек:

- Ағын құбырын **19** алыңыз.
- Су шүмегін ашыңыз (19.1 сур. қараңыз).
- Құлыптау түймесін **32** басыңыз, содан кейін триггерді **31** басып, ұстап тұрыңыз (19.2 сур. қараңыз).
- 25 секунд ішінде ауа мен су бүрку пистолетінен шуылмен шығады (19.3 сур. қараңыз). Я болмаса, барлық қосылымдарды тексеріңіз.
- Су тұрақты (ауа көпіршіктерінсіз) ағып жатқанда триггерді ұстап тұрыңыз, содан кейін триггерді **31** жіберіңіз.
- Ағын құбырын **19** кіргізіңіз (19.4 сур. қараңыз).
- Қуат кабелінің **9** ашасын айнымалы тоқ желісіне жалғаңыз (19.5 сур. қараңыз).
- Қосқышты **2** ҚОСУЛЫ күйіне орнатыңыз (19.6 сур. қараңыз).
- Тек **СТ42023** және **СТ42024** үшін: жуғыш зат мөлшерін тұтқамен **3** орнатыңыз (19.7 сур. қараңыз).
- Ағын құбырының **19** саптамаларынан қысымдалған сумен қамтуды қосу үшін триггерді **31**

Қазақ тілі

басып, ұстап тұрыңыз. Сумен қамтуды өшіру үшін триггерді **31** жіберіңіз.

• Пайдаланудан кейін қосқышты **2** ӨШІРУЛІ күйіне орнатыңыз.

Құрылғының дизайн мүмкіндіктері

Термалдық қорғау

Термалдық қорғау қызып кету жағдайында құрылғының зақымдалуын болдырмайды және құрылғыны өшіреді.

Артық қысымнан қорғау

Артық қысымнан қорғау өте жоғары қысым (мысалы, қысымды шлангты майысуы немесе шығару саптамасының бітелуі жағдайында) тудырған құрылғы бөлшектерінің зақымдалуын болдырмайды.

Жуғыш заттың мөлшерін орнату

[СТ42023, СТ42024]

Тұтқа **3** суға қосылатын жуғыш зат мөлшерін орнатуға мүмкіндік береді.

Құрылғыны пайдалану туралы ұсыныстар

Пайдаланылатын жуғыш заттар



Тек өндіруші ұсынған жуғыш заттарды пайдаланыңыз, әрі өндірушінің пайдалану және қоқысқа лақтыру туралы нұсқауларын орындаңыз.

- **СТ42021** және **СТ42022** үшін: төмен қысымды орнатыңыз (12.2 сур. қараңыз).
- **СТ42023** және **СТ42024** үшін: жуғыш заттың мөлшерін тұтқамен **3** орнатыңыз (19.7 сур. қараңыз).
- Жуғыш заттың азғантай мөлшерін құрғақ бетке төгіп, реакция түсіріңіз, бірақ ол құрғамауы керек.
- Сұйық кірді жоғары қысымды су ағынымен жуыңыз.

Жалпы ұсыныстар

- Құрылғыны тегіс, көлденең бетке орнатып, барлық қосылымдарды орнатыңыз.
- Құрылғыны қосып, су ағынының үлгісін орнатыңыз.
- Бетті тазалаңыз. Лакталған беттерді тазалағанда сақ болыңыз. Лакқа тимеу үшін құрылғыны кемінде 30 қашықтықта ұстаңыз.
- Пайдаланудағы қысқаша кідірістер кезінде триггерді **31** жіберіңіз және жуғыш пистолетін ұстағышқа **1** іліңіз.
- Пайдаланудағы ұзақ кідірістер кезінде (5 минуттан артық), қосқышты **2** ӨШІРУЛІ күйіне орнатыңыз.

Пайдаланудан кейін

- Триггерді **31** жіберіңіз.
- Қосқышты **2** ӨШІРУЛІ күйіне орнатыңыз.

• Ашаны айнымалы тоқ желісінен ажыратыңыз, қуат кабелін **9** ораңыз және кабель ұстағышына **7** іліңіз.

- Су шүмегінің клапанын жабыңыз.
- Құлыптау түймесін **32** басыңыз, содан кейін жүйе қысымын босату үшін триггерді **31** басып, ұстап тұрыңыз, тек содан кейін қысымды шлангты **17** ажыратыңыз.
- Жуғыш пистолетін ажыратып,
- ұстағышқа **1** іліңіз.
- **СТ42022** және **СТ42024** үшін: қысымды шлангты **17** катушкаға **22** ораңыз.
- **СТ42020**, **СТ42021** және **СТ42023** үшін: қысымды шлангты **17** орап, ұстағышқа **11** іліңіз.
- Су шлангын ажыратыңыз.

Құрылғыға техникалық қызмет көрсету / алдын-алу шаралары

Барлық процедураларды орындау алдында құрылғыны айнымалы тоқ желісінен және сумен қамту жүйесінен ажыратыңыз.

Ұзақ мерзімді сақтау



Назар аударыңыз! Құрылғыда су қалса, **0 °C**-тан төмен температурада қатып, құрылғы бөлшектерін зақымдайды. Бұл жағдайда сіз кепілдік бойынша жөндеу құқығын жоғалтасыз. Сондықтан соңғы пайдаланудан кейін құрылғыда қалған бүкіл суды төмен температуралық маусымның алдында төгу керек.

- Пайдаланудан кейін триггерді **31** жіберіңіз.
- Қосқышты **2** ӨШІРУЛІ күйіне орнатыңыз.
- Су шүмегін жабыңыз. Су шлангын ажыратыңыз.
- Ағын құбырын **19** алыңыз, бұрку пистолетін **18** төмен бағыттаңыз, құлыптау түймесін **32** басыңыз, содан кейін триггерді **31** басып, ұстап тұрыңыз.
- Қосқышты **2** ҚОСУЛЫ күйіне ең көбі 25 секундқа орнатыңыз, содан кейін қосқышты **2** ӨШІРУЛІ күйіне орнатыңыз.
- **СТ42021**, **СТ42022**, **СТ42023** және **СТ42024** үшін: бакты **15** босатып, жуыңыз.
- Бүкіл кабельдерді, шлангтарды және басқа ажыратылатын бөлшектерге қатысты сұрақтарыңызға жауап береді. Сондай-ақ, сервистік орталықтар туралы ақпаратты, бөліктердің диаграммаларын және қосалқы бөлшектер туралы ақпаратты мына бетте табуға болады: www.crown-tools.com.

Сатудан кейінгі қызмет және өтінім бойынша қызмет

Біздің сатудан кейінгі қызмет өнімге техникалық қызмет көрсетуге және оны жөндеуге, сонымен бірге, қосалқы бөлшектерге қатысты сұрақтарыңызға жауап береді. Сондай-ақ, сервистік орталықтар туралы ақпаратты, бөліктердің диаграммаларын және қосалқы бөлшектер туралы ақпаратты мына бетте табуға болады: www.crown-tools.com.

Құрылғыларды тасымалдау

- Құрылғыны тек тұтқадан **10** ұстап немесе көтеру және түбінен тіреу арқылы жылжытыңыз. Құрылғыны басқа бөлшектерден ұстау арқылы

(шлангтарды немесе қуат кабелін, т.б. тарту арқылы) жылжытуға болмайды.

- Тасымалдау кезінде қаптамаға ешбір механикалық әсерді тигізуге болмайды.
- Жүкті түсіргенде / жүктегенде қысып орау қағидатымен жұмыс істейтін ешбір технология түрін пайдалануға рұқсат етілмеген.

тазалау) тек май бөлгішпен жабдықталған арнайы орындарда орындау керек.

- Төгілген майды беткі суларға немесе топыраққа жібермеу керек.



Шикізатты қоқыс ретінде пайдаға асырудың орнына қайта қолдануға жіберіңіз.

Қоршаған ортаны сақтау

- Жуғыш заттарды тек канализацияға қосылатын сұйықтыққа төзімді беттерде қолдану керек. Жуғыш заттарды беткі суларға немесе топыраққа төкпеу керек.
- Құрамында май бар ағын суларды тазалау (мысалы, көлік қозғалтқышын немесе көліктің түбін

■ Құрылғыны, қосалқы құралдарды және орауышты қоршаған ортаға зиянсыз қайта өңдеу үшін сұрыптау керек.

Пластикалық компоненттер сыныпталған қайта қолдану үшін белгіленген.

Бұл нұсқаулар қайта қолданылатын хлорин қосылмаған қағазда басып шығарылған.

مواصفات الجهاز

CT42024	CT42023	CT42022	CT42021	CT42020	CT42019	مواصفات الجهاز
420756	420749	420732	420725	420718	420701	غسالة ضغط رمز الجهاز القدرة المقطرة قدرة الخرج شدة التيار عند الجهد
2000	2000	1800	1800	1400	1400	60 / 50 هرتز، 240 - 220]
1141	1141	1075	1075	647	647	[و]
15.32 8.32	15.32 8.32	14.4 7.63	14.4 7.63	8.93 4.71	8.93 4.71	127-110 ف [أ] 230-220 ف [ب]
معلومات توصيل المياه:						
0,7 101,52	0,7 101,52	0,7 101,52	0,7 101,52	0,7 101,52	0,7 101,52	أقصى تقنية ضغطية زطل قوة لكل بوصة مربعة]
60>	60>	60>	60>	60>	60>	درجة مئوية]
6,78	6,78	6,72	6,72	5,54	5,54	أقل معدل تدفق بيانات الأداء:
11 1595,41	11 1595,41	10 1450,37	10 1450,37	7 1015,26	7 1015,26	الضغط المقدر - أقصى ضغط
15 2175,56	15 2175,56	14 2030,52	14 2030,52	10 1450,37	10 1450,37	زطل قوة لكل بوصة مربعة]
6,7	6,7	6,7	6,7	5,5	5,5	معدل التدفق - معدل تدفق
7,8	7,8	7,8	7,8	6,5	6,5	أقصى معدل تدفق
13 28,66	12,3 27,12	9,6 21,16	9,1 20,06	4,6 10,14	4,6 10,14	الوزن [كجم] [زطل]
□ / II / IPX5	□ / II / IPX5	□ / II / IPX5	□ / II / IPX5	□ / II / IPX5	□ / II / IPX5	فئة الأمان
81	81	76,9	76,9	75,2	75,2	ضغط الصوت [ديسيبل]
93,9	93,9	89,7	89,7	89,7	89,7	القدرة الصوتية [ديسيبل]
9,3	9,3	5,9	5,9	2,9	2,9	الامتزاز المرجح [م / ش]



ارتد دائمًا حماية للأذن إذا كان ضغط الصوت يتجاوز 85 ديسيبل.

إعلان التوافق

نعلن تحت مسؤوليتنا وحدنا أن المنتج الموصوف تحت عنوان "مواصفات الأجهزة" يتوافق مع جميع الأحكام ذات الصلة في التوجيهات 2011/65/EU، 2006/42/EC، 2014/30/EU، 2000/14/EC بما في ذلك التعديلات ويتوافق مع المعايير التالية: 1-55014-1، EN 55014-2، EN 61000-3-2: 2014، EN 60335-2-79، EN 60335-1، EN 55014-2، EN 62233: 2008، EN 61000-3-3: 2013

Wu Cunzhen

Wu Cunzhen

مدير
المصادقة

Merit Link International AG
22.03.2017, Switzerland, Stabio

نصائح توصيل المياه

- تأكد من أن كبل الطاقة وأسلاك التمديد لن يتضررا من جراء التعثر بها أو الهرس أو التمدد وما إلى ذلك. وقم بحماية الكابلات الكهربائية من الحرارة والمنتجات النفطية والأضرار الناجمة عن الحواف الحادة.
- عند أداء أي خدمة أو صيانة، اجعل الجهاز في وضع إيقاف التشغيل وافصل قابس الكهرباء من المقبس.
- قم دائما بإيقاف تشغيل مفتاح التيار الكهربائي عند ترك الجهاز دون مراقبة.
- أسلاك التمديد غير المناسبة قد تكون خطيرة. أسلاك التمديد المعتمدة الموضح عليها ذلك وتحتوي على مقطع عرضي للأسلاك كافٍ هي فقط الأسلاك الممكن استخدامها في الهواء الطلق:
- طول الكابل: 1-10 م، المقطع العرضي: 1,5 مم²؛
- طول الكابل: 10-30 م، المقطع العرضي: 2,5 مم²؛
- طول الكابل: 30-50 م، المقطع العرضي: 4 مم².
- اسحب دائما الكابل من البكرة بكامله لتجنب اندلاع حريق بسبب ارتفاع درجة حرارة الكابل.

اتبع تعليمات منظمة إمدادات المياه.

- وفقا للوائح المعمول بها، لا تقم بتوصيل الجهاز بنظام إمدادات مياه مرافق وشرب دون استخدام فاصل للنظام. استخدم فاصل النظام IEC 61770 النوع BA. تعتبر المياه التي مرت من خلال فاصل النظام غير صالحة للشرب.

توصيات بشأن الاستخدام الآمن للمنظفات

- قد تم تصميم الجهاز للاستخدام مع المنظفات الموردة أو الموصى بها من قبل الشركة المصنعة. استخدام المنظفات أو المواد الكيميائية الأخرى قد يؤثر سلبًا في سلامة الجهاز.
- حافظ على المنظفات بعيدًا عن متناول الأطفال.
- في حالة ملامسة العين، اشطف العينين فورًا بالكثير من الماء. وإذا تم ابتلاعها فاسع فورًا للحصول على المساعدة الطبية.

تعليمات التشغيل الآمن

- فقط استخدم الجهاز على النحو المنشود. عند تشغيل الجهاز، اتبع اللوائح المحلية مع إبلاء الاعتبار الواجب لوجود أشخاص آخرين في مكان قريب.
- يُحظر تشغيل الجهاز بواسطة الأطفال. لا تسمح للأطفال بالعبث بالجهاز.
- ينبغي تشغيل الجهاز من قبل الأشخاص فقط الذين خضعوا لتدريب التشغيل ذي الصلة.
- تشغيل الجهاز من قبل أشخاص (بما في ذلك الأطفال) لديهم قدرات جسدية أو حسية أو عقلية محدودة ممنوع منعًا باتًا، ما لم يتم الإشراف عليهم أو توجيههم من قبل الشخص (الأشخاص) المسؤول عن سلامتهم بشأن تشغيل الجهاز.
- حافظ على تركيزك والتأني عند إجراء أي فعل أثناء تشغيل الجهاز. لا تستخدم الجهاز إذا كنت تشعر بالتعب أو عندما تكون تحت تأثير المخدرات أو الكحول أو الأدوية. فقدان الاهتمام خلال التشغيل قد يسبب إصابات خطيرة.
- لا تقم بتشغيل الجهاز أثناء العواصف الرعدية أو الأمطار الغزيرة، وخاصة في حالة الصواعق.
- فقط استخدم الجهاز في الوضع العمودي، ولا تغطه أثناء التشغيل لضمان التهوية الكافية وتجنب ارتفاع درجة الحرارة.
- قبل كل استخدام، تحقق من المكونات المهمة، مثل خرطوم الضغط والمرش وأجهزة الوقاية للتحقق من عدم وجود ضرر. لا تستخدم أبدًا الجهاز في حالة تضرر مكوناته، فيجب استبدالها على الفور.
- في حالة تلف خرطوم الضغط، يتم استبداله على الفور لأنه قد ينكسر ويسبب إصابات أو أضرارًا مادية. لا تسحب خرطوم الضغط فوق حواف حادة. لا تسحب أبدًا خرطوم الضغط المثني.

إرشادات السلامة العامة

تنبيه! اقرأ هذه الإرشادات بعناية قبل استخدام الجهاز لأول مرة واتبع جميع القواعد والتوصيات المذكورة هنا. احتفظ بالتعليمات الأصلية لتكون مرجعًا في المستقبل أو للمالك المستقبلي.



بالإضافة إلى احتياطات السلامة الواردة في هذه الوثيقة، التزم بأنظمة السلامة القانونية العامة والمبادئ التوجيهية لمنع الحوادث. لوحات التحذير ولوحات النوع على الأجهزة تحتوي على معلومات مهمة، وهي أمر ضروري للتشغيل الآمن.

توصيات السلامة الكهربائية

- يجب أن تتم التوصيلات الكهربائية فقط من قبل كهربائي مؤهل وفقًا لمتطلبات IEC 60364-1.
- إذا لم يتوافق قابس كابل الطاقة مع المقبس المستخدم، يقوم فني الخدمة بقطع القابس واستبداله بواحد مناسب. إذا كان القابس الأصلي يحتوي على جهاز حماية مدغم، ينبغي أن يحتوي القابس البديل على جهاز حماية به نفس الخصائص. يجب التخلص من القابس المقطوع لتجنب الصدمات الكهربائية، ولا ينبغي توصيله بأي مقابس.
- من الموصى به توصيل الجهاز بمقبس مجهز بقاطع دائرة 30 مللي أمبير فقط.
- لا ينبغي توصيل الجهاز بمأخذ التيار المتردد الرئيسية. يجب أن يطابق الجهد البيانات على لوحة النوع.
- لا تلمس القابس أو المقبس بأيدي مبللة.
- تحقق من تضرر كابلات الكهرباء والقابس قبل التشغيل. لا تقم بتشغيل الجهاز في حالة وجود تلف بالقابس أو كابل الطاقة. تواصل مع خدمة العملاء الخاصة بنا أو مع كهربائي ماهر.
- إذا تم استخدام سلك التمديد، ينبغي أن يكون قابس الطاقة والمقبس والكابلات الكهربائية معزولة تمامًا ومقاومة للرداء ومناسبة للاستخدام في الهواء الطلق.
- من المستحسن استخدام بكر الكابل الذي يسمح بأن تكون مواقع المقابس أعلى من 60 مم فوق الأرضية.

المخاطر المتبقية

- إذا استخدمت نفاثة الماء المضغوط بشكل غير صحيح فقد تكون خطيرة. تجنب توجيه نفاثة الماء المضغوط تجاه الأشخاص أو الحيوانات أو المعدات الإلكترونية المشحونة أو غسلها الضغط ذاتها. لا توجه نفاثة الماء المضغوط تجاه نفسك أو أشخاص آخرين بغرض تنظيف الملابس أو الأحذية.
- ينبغي أن تكون المسافة الأدنى بين إطار السيارة والمرش أثناء الغسل 30 سم. قد تتضرر إطارات سيارة الإطارات وصمامات الإطارات من نفاثة الماء المضغوط وقد تنكسر، وهو ما قد يشير إليه تغير لون الإطارات. إطارات السيارات وصمامات الإطارات التالفة تشكل خطراً على الحياة.
- لا تستخدم الجهاز إذا كان هناك أشخاص آخرون في منطقة العمل، إلا إذا كانوا يرتدون ملابس واقية وأجهزة الحماية الشخصية.
- قبل تنفيذ أي عمليات تشغيل بواسطة الأجهزة، تأكد من استقرار الجهاز لتجنب وقوع الحوادث أو الإصابات الناجمة عن التعثر.
- نفاثة الماء التي تخرج من الفوهة قد تؤدي إلى ارتداد قوي من المرشة. أمسك المرشة بكلتا يديك.
- لا تترك أبداً الجهاز في وضع التشغيل دون مراقبة. عند عدم استخدامه لفترات طويلة من الزمن، يجب أن يوضع الجهاز في وضع عدم التشغيل.
- لا تستخدم الجهاز في درجات حرارة أقل من 0° درجة مئوية.
- بعد التشغيل لمدة طويلة، قد تصبح المكونات المعدنية ساخنة. ارتد قفازات حماية عند الضرورة.
- ارتد الملابس الواقية المناسبة والنظارات الواقية لحماية نفسك من رذاذ الماء.
- عندما يكون الجهاز في وضع التشغيل، يمكن تشكيل الهباء الجوي، والذي قد يكون ضاراً بالصحة عند تنفسه، استخدم قناع التنفس أثناء التشغيل.

الرموز المستخدمة في الدليل

تستخدم الرموز التالية في دليل التشغيل، يرجى تذكر معانيها. والتفسير الصحيح للرموز يسمح بالاستخدام الصحيح والأمن للجهاز.

المعنى

الرمز

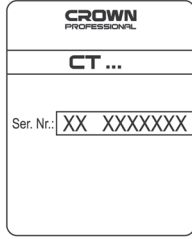

ملصق الرقم التسلسلي:
CT ... - الطراز؛
XX - تاريخ التصنيع؛
XXXXXXX - الرقم التسلسلي.

المخاطر الأخرى

- لا تقم بتشغيل الأجهزة في بيئة متفجرة أو في وجود أي سوائل أو غازات قابلة للاشتعال أو غبار قابل للاشتعال.
- لا توجه نفاثة الماء ذات الضغط العالي تجاه السطوح التي تحتوي على مواد ضارة بالصحة (مثل الأستبستوس).
- لا تمتص في الجهاز أو ترش سوائل تحتوي على مذيبيات أو أحماض غير مخففة أو مذيبيات (البنزين، مزيلات الطلاء، وزيت الوقود، وما إلى ذلك). الضباب الذي تسببه هذه المواد شديد الاشتعال ومتفجر وسام. لا تستخدم الأستيون أو الأحماض غير المخففة أو المذيبيات، لأنها قد تسبب ضرراً على مكونات الجهاز.
- حافظ على فيلم التغليف بعيداً عن متناول الأطفال: خطر الاختناق!
- استخدم فقط خراطيم الضغط، وأدوات التثبيت وصلات الاقتران الموصى بها من قبل الشركة المصنعة.
- ضع في الاعتبار وزن الجهاز عند اختيار موقع التخزين وأثناء النقل (انظر الجدول "مواصفات الجهاز") لتجنب وقوع الحوادث أو الإصابات.
- قد تشعر في بعض الأحيان بخدر في اليدين بعد التشغيل المستمر للجهاز عدة ساعات. لتجنب هذا، ارتد قفازات وحافظ على يديك دافئتين وخطط لوقفات مؤقتة كل حين.

اقرأ جميع لوائح السلامة والتعليمات.



ارتد نظارات الحماية.



ارتد قناع الغبار.



ارتد ملابس كثيفة النسج وأحذية وعرة مع نعال غير منزلة.



لا تعمل في الأمطار أو الثلج.



لا يصلح للتوصيل مع خطوط المياه الصالحة للشرب.



صيانة الأجهزة

- يجب صيانة أجهزة الطاقة بواسطة مهنيين معتمدين فقط ومع استخدام قطع الغيار الموصى بها. وهذا يضمن سلامة العمل، عند استخدام الأجهزة الخاصة بك.
- اتبع تعليمات التشحيم وتغيير الملحقات.

صيانة الأجهزة مزدوجة العزل

يوجد بالجهاز مزدوج العزل نظامان للعزل بدل التاريض. لا تتوفر وسائل التاريض للجهاز مزدوج العزل، ولا ينبغي إضافتها إلى الجهاز. تتطلب صيانة الجهاز مزدوج العزل عناية فائقة ومعرفة بالنظام، وينبغي إجراؤها فقط بواسطة موظفي صيانة مؤهلين. يجب أن تكون قطع الغيار للجهاز مزدوج العزل مطابقة للقطع الأصلية. يتم تمييز الجهاز مزدوج العزل بالكلمات "Double Insulation" أو "Double Insulated".

القابلة للتخلل. وبالمثل يمكن استخدام الجهاز لتنظيف بلاطات الرصف أو مزاريب المطر.
استخدام هذا الجهاز في المساكن الخاصة فقط:

مكونات الجهاز

- 1 حامل مرش الغاسل (العلوي)*
- 2 مفتاح التشغيل / إيقاف التشغيل
- 3 مقبض كمية المنظف
- 4 المبيت
- 5 حامل مرش الغاسل (السفلي)*
- 6 أداة تثبيت المدخل (ضغط منخفض)
- 7 حامل الكابل *
- 8 العجلة *
- 9 كابل الطاقة
- 10 الذراع *
- 11 حامل خرطوم الضغط *
- 12 أنبوبة تزويد المنظف
- 13 قابس خزان المنظف
- 14 حامل خلفي *
- 15 خزان المنظف *
- 16 أداة تثبيت المخرج (ضغط عالٍ)
- 17 خرطوم الضغط *
- 18 المرشّة *
- 19 أنبوب النفاثة *
- 20 الفلتر (تجميع) *
- 21 البكرة *
- 22 أنبوب تمديد *
- 23 مسمار تثبيت للحامل الخلفي
- 24 مسمار تثبيت للحامل السفلي للغاسل
- 25 مسمار تثبيت للذراع *
- 26 مسمار تثبيت لحامل الخرطوم *
- 27 مسمار تثبيت للبكرة *
- 28 مبيت الفلتر *
- 29 عنصر الفلتر *
- 30 قفل تركيب خرطوم الضغط *
- 31 الزناد *
- 32 زر تأمين الزناد *

* اختياري إضافي

لا يتم تضمين كل الملحقات الموضحة أو الموصوفة في التسليم القياسي.

التركيب وتنظيم عناصر الجهاز

قبل تنفيذ أي إجراء، افصل الجهاز من مأخذ التيار الكهربائي المتردد ونظام إمدادات المياه.

لا تتبالغ في إحكام ربط عناصر الربط لتجنب إلحاق ضرر بسن اللولب.

التركيب / فك التركيب / الإعداد لبعض العناصر يتمثل في جميع الطرازات والأجهزة، وفي هذه الحالة لا تتم الإشارة إلى نماذج محددة في الرسم التوضيحي.

الرمز	المعنى
	اتجاه الحركة.
	اتجاه الدوران.
	مقفل.
	غير مقفل.
	محظور توجيه المرشّ تجاه الأشخاص أو الحيوانات أو المعدات الإلكترونية العاملة أو الجهاز ذاته.
	أقصى وقت للانتظار.
	عزل مزدوج / زجاج حماية.
	علامة تشهد أن المنتج يتوافق مع المتطلبات الأساسية لتوجيهات الاتحاد الأوروبي ومعايير الاتحاد الأوروبي المنسقة.
	تنبيه. مهم.
	معلومات مفيدة.
	لا تتخلص من الجهاز في حاوية النفايات المنزلية.

تخصيص الجهاز

هذا الجهاز مخصص لأعمال الغسل بنفاثة الماء المضغوط. الغرض من استخدام هذا الجهاز يشمل تنظيف المركبات والمباني والشرفات والواجهات ومعدات الحدائق باستخدام المياه النظيفة والمنظفات الكيميائية.

تركيب / إزالة الحامل الخلفي (انظر الشكل 1)

- CT42021، CT42022: إزالة الخزان 15 (انظر الشكل 9.2).
- CT42023، CT42024: اضغط برفق على جوانب الخزان 15 وأزل الخزان (انظر الشكل 10.2).

[CT42022، CT42021، CT42020]

- ركب الحامل الخلفي 14 كما هو موضح بالشكل 1. اربط مسامير الربط 23.
- تجرى عمليات التفكيك بتسلسل عكسي.
- تركيب / إزالة العجلات (انظر الشكل 2)
- CT42020، CT42021، CT42022
- ركب العجلات 8 كما هو موضح بالشكل 2.
- تجرى عمليات التفكيك بتسلسل عكسي.

تركيب / إزالة / ضبط المرشة (انظر الأشكال 11-13)

[CT42019، CT42020]

- أدخل أنبوب التمديد 22 في المرشة 18 كما هو موضح في الشكل 11.2.
- أدخل أنبوب النفاثة 19 في أنبوب التمديد 22.
- يمكنك تغيير نمط الدفع عبر إدارة رأس أنبوب النفاثة 19 (انظر الشكل 11.1).

تركيب / إزالة الحامل العلوي لمرش الغسال (انظر الشكل 3)

- ركب الحامل العلوي 1 كما هو موضح بالشكل 3.
- تجرى عمليات التفكيك بتسلسل عكسي.

تركيب / إزالة الحامل السفلي لمرش الغسال (انظر الشكل 4)

[CT42021، CT42022، CT21023، CT21024]

- أدخل أنبوب النفاثة 19 في المرشة 18 كما هو موضح في الشكل 12.3.
- يمكنك تغيير نمط الدفع عبر إدارة رأس أنبوب النفاثة 19 (انظر الشكل 12.1).

- ركب الحامل السفلي 5 كما هو موضح بالشكل 4. اربط مسامير الربط 24.
- تجرى عمليات التفكيك بتسلسل عكسي.

تركيب / إزالة حامل الكابل (انظر الشكل 5)

[CT42019، CT42020، CT42021، CT42022]

- يمكنك تحديد الضغط المنخفض أو الضغط العالي عن طريق إدارة وصلة اقتران فوهة أنبوب النفاثة 19 (انظر الشكل 12.2). يستخدم وضع الضغط المنخفض لرش المنظفات؛ بينما يستخدم وضع الضغط العالي للغسل بواسطة النفاثة ذات الضغط العالي دون منظفات.

- ركب حامل الكابل 7 كما هو موضح بالشكل 5.
- تجرى عمليات التفكيك بتسلسل عكسي.

تركيب / إزالة الذراع (انظر الشكل 6)

[CT42019، CT42020، CT42021، CT42022، CT21023]

- أدخل أنبوب النفاثة 19 في المرشة 18 كما هو موضح في الشكل 13.2.
- يمكنك تغيير نمط الدفع عبر إدارة رأس أنبوب النفاثة 19 (انظر الشكل 13.1).

- ركب الذراع 10 كما هو موضح بالشكل 6. اربط مسامير الربط 25.
- تجرى عمليات التفكيك بتسلسل عكسي.

تركيب / إزالة حامل خرطوم الضغط (انظر الشكل 7)

[CT42021، CT21023]

- أدخل عنصر الفلتر 29 في مبيت الفلتر 28 (انظر الشكل 14.1).
- اربط مسامير ربط الفلتر 20 في أداة تثبيت المدخل 6.
- اتبع الإرشادات المذكورة أعلاه بترتيب معكوس لإزالة الفلتر.

- ركب الحامل 11 كما هو موضح بالشكل 7. اربط مسامير الربط 26.
- تجرى عمليات التفكيك بتسلسل عكسي.

تركيب / إزالة البكرة (انظر الشكل 8)

[CT42022]

توصيل المياه (انظر الشكل 14)

- استخدم دائمًا فلتر 20 حيث إن الملوثات الموجودة في المياه قد تؤدي إلى تلف الجهاز.
- لضمان إمدادات مياه كافية، استخدم أقصر خرطوم ممكن (قطر الحد الأدنى، 13 مم، أو 1/2 بوصة)؛ إذا كان طول الخرطوم لا يتجاوز 10 م، فينبغي أن يكون قطره الأدنى 19 مم (3/4 بوصة). تنبيه: خرطوم المياه لا يتم توفيره.
- ينبغي تركيب وصلات الاقتران (غير مرفقة) على كلا طرفي الخرطوم، مما يضمن اتصالاً سريعاً وموثوقاً به. تنبيه: وصلات الاقتران المعدنية للخرطوم "Aquastop" بنظام الحماية من التسرب قد تسبب ضرراً للجهاز. استخدم وصلات اقتران بلاستيكية للخرطوم.
- قم بتوصيل أحد طرفي الخرطوم في صنوبر المياه والطرف الآخر بالفلتر المثبت على فوهة المدخل 6 (انظر الشكل 14.2).

تركيب / إزالة خزان المنظف (انظر الشكل 9-10)

- ركب البكرة 21 كما هو موضح بالشكل 8. اربط مسامير الربط 27.
- تجرى عمليات التفكيك بتسلسل عكسي.

[CT42021، CT42022، CT42023، CT42024]

إزالة القابض 13 (انظر الشكل 9.1، 10.1).

قم بتوصيل مرش الغسال بخراطوم الضغط (انظر الشكل 15-18)

- اضغط مع الاستمرار على الزناد 31 لتشغيل إمداد المياه المضغوطة من فوهات 19 أنبوب النفاثة. حرر الزناد 31 لقطع إمداد المياه.
- بعد التشغيل عين المفتاح 2 على OFF.

خصائص تصميم الجهاز

الحماية الحرارية

تمنع الحماية الحرارية ضرر الأجهزة وتغلق الجهاز في حالة ارتفاع درجة الحرارة.

الحماية من فرط الضغط

تمنع الحماية من فرط الضغط تضرر أجزاء الجهاز بسبب الضغط شديد الارتفاع (مثل، عند انثناء خرطوم الضغط أو سد فوهة الخروج).

تحديد كمية المنظف

[CT42024 ، CT42023]

يسمح المقبض 3 بتحديد كمية المنظف الذي سيضاف إلى الماء.

قم بتوصيل خرطوم الضغط بالجهاز (انظر الشكل 15-18)

[CT42020 ، CT42019]

- للتوصيل، أدخل ("نقرة") أداة تثبيت خرطوم الضغط 17 في أداة تثبيت المخرج 16 (انظر الشكل 15.2).
- للفصل، اضغط تأمين 30 وأزل أداة تثبيت خرطوم الضغط 17 من أداة تثبيت المخرج 16.

[CT42023 ، CT42022 ، CT42021]

- للتوصيل، اربط صامولة خرطوم الضغط 17 في أداة تثبيت المخرج 16 (انظر الشكل 16.2، 17.2).
- للفصل، فك صامولة خرطوم الضغط 17 من أداة تثبيت المخرج 16.

التشغيل الأولي للجهاز

قبل تشغيل الجهاز، من اللازم:

- التأكد من مطابقة الجهد للمواصفات الفنية المطبوعة على الجهاز، تحقق من حالة كابل الكهرباء وسلك التمديد؛ إذا وجد أي ضرر، فيجب أن يتم استبدال الكابل؛
- تحقق من حالة خرطوم الضغط 17؛ إذا وجد أي ضرر، فيجب أن يتم استبدال الخرطوم؛
- تأكد من عدم وجود تسريبات بعد فتح صنبور المياه.

توصيات حول تشغيل الجهاز

المنظفات الموصى باستخدامها

فقط استخدم المنظفات الموصى بها من قبل الشركة المصنعة واتبع إرشادات الشركة المصنعة حول استخدام المنظفات والتخلص منها.



- لطرزات CT42021 و CT42022: عين الضغط المنخفض (انظر الشكل 12.2).
- لطرزات CT42023 و CT42024: حدد كمية المنظف عن طريق المقبض 3 (انظر الشكل 19.7).
- ضع كمية قليلة من المنظفات على سطح جاف ودعها تتفاعل ولكن لا تتركها تجف.
- اغسل الأوساخ السائلة باستخدام نفاثة الضغط العالي.

توصيات عامة

- ركب الجهاز على سطح أفقي مستو وأكمل كافة التوصيلات.
- شغل الجهاز وقم بتعيين نمط دفق المياه.
- تنظيف السطح. توجَّ الحذر عند تنظيف الأسطح المطلوبة - حافظ على الجهاز بعيداً 30 سم على الأقل، للحفاظ على سلامة السطح المطلي.
- أثناء التوقفات المؤقتة الموجزة أثناء التشغيل، حرر الزناد 31 وعلق مرش الغسال على الحامل 1.
- أثناء التوقفات المؤقتة الطويلة أثناء التشغيل (أكثر من 5 دقائق)، ضع المفتاح 2 على OFF.

بعد التشغيل

- حرر الزناد 31.
- ضع المفتاح 2 على OFF
- افصل القابس من مأخذ التيار المتردد، أعد لف الكابل 9 وعلقه على حامل الكابل 7.

تشغيل الجهاز / إيقاف تشغيله

تنبيه! تشغيل الجهاز دون أي إمدادات مياه قد يسبب تعطله. في مثل هذه الحالة، سوف تفقد الحق في المطالبة بالإصلاح عبر الضمان.



قبل تشغيل الجهاز، يجب إتمام تجميعه، قم بتوصيل الجهاز بإمدادات المياه، وتنفيذ الإجراءات التالية (بالضبط حسب الترتيب المذكور):

- أزل أنبوب النفاثة 19.
- افتح صنبور المياه (انظر الشكل 19.1).
- اضغط زر التأمين 32، ثم اضغط مع الاستمرار على الزناد 31 (انظر الشكل 19.2).
- في غضون 25 ثانية، يجب أن يخرج الهواء والماء بشكل صاخب من المرشة (انظر الشكل 19.3). وبخلاف ذلك، تحقق من كل التوصيلات.
- استمر في الضغط على الزناد إلى أن يتدفق الماء بنبات (دون فقاعات مياه)، ثم حرر الزناد 31.
- أدخل أنبوب النفاثة 19 (انظر الشكل 19.4).
- قم بتوصيل قابس كابل الطاقة 9 بمأخذ التيار الكهربائي المتردد (انظر الشكل 19.5).
- اضغط المفتاح 2 على ON (انظر الشكل 19.6).
- فقط لطرزات CT42023 و CT42024: حدد كمية المنظف عن طريق المقبض 3 (انظر الشكل 19.7).

خدمات ما بعد البيع وخدمة التركيب

تستجيب خدمة ما بعد البيع لدينا لاسئلتك المتعلقة بالصيانة والإصلاح للمنتج الخاص بك وكذلك قطع الغيار. ويمكن أيضا الحصول على معلومات عن مراكز الخدمة والرسوم البيانية للقطع ومعلومات حول قطع الغيار على: www.crown-tools.com

نقل الأجهزة

- فقط حرك الجهاز عن طريق الحامل 10 أو عبر حملة ودعمه من الأسفل. لا تحرك الجهاز عبر أجزاء أخرى (عبر سحب الخراطيم أو كابل الطاقة أو غيرها).
- بشكل قاطع لا تسقط أي تأثير ميكانيكي على العبوة أثناء النقل.
- عند التفريغ / التحميل لا يجوز استخدام أي نوع من التقنيات التي تعمل ببدأ قمع الحمولة.

حماية البيئة

- ينبغي استخدام المنظفات فقط على الأسطح المضادة للسوائل العرضة للاتصال بالصرف الصحي. لا يجوز التخلص من المنظفات في المياه السطحية أو التربة.
- عملية التنظيف التي تنتج مياه صرف تحتوي على زيت (تنظيف مثل محرك السيارة أو أسفل السيارة) ينبغي فقط إجراؤها في مواقع خاصة مجهزة بفواصل للزيت.
- لا ينبغي تصريف الزيت المفرغ في المياه الجوفية أو التربة.



قم بإعادة تدوير المواد الخام بدلاً من التخلص منها كنفائات.

يجب أن يفرز الجهاز والملحقات والتعبئة والتغليف لعملية إعادة تدوير صديقة للبيئة.

توجد علامات على المكونات البلاستيكية لإعادة التدوير حسب الفئة. هذه التعليمات مطبوعة على ورق معاد تدويره ومصنوع دون كلور.

- أغلق صمام صنوبر المياه.
- اضغط على زر الفقل 32 ثم اضغط مع الاستمرار على الزناد 31 لتحرير ضغط النظام وعند ذلك فقط أفضل خرطوم الضغط 17.
- أفضل مرش الغسال وعلقه على الحامل 1.
- للطرازات CT42022 و CT42024: لف خرطوم الضغط 17 على البكرة 22.
- للطرازات CT42020، CT42021 و CT42023: أعد لف خرطوم الضغط 17 وعلقه على الحامل 11.
- أفضل خرطوم المياه.

تدابير صيانة الجهاز / التدابير الوقائية

قبل تنفيذ أي إجراء، أفضل الجهاز من مأخذ التيار الكهربائي المتردد ونظام إمدادات المياه.

التخزين لمدة طويلة

تنبيه! إذا ما ترك أي ماء في الجهاز، فإنه سوف يتجمد في درجة حرارة أقل من 0 درجة مئوية وستتلف أجزاء الجهاز. في مثل هذه الحالة، سوف تفقد الحق في المطالبة بالإصلاح عبر الضمان. لذلك، فإن جميع المياه المتبقية في الجهاز بعد آخر تشغيل، ينبغي تصريفها قبل موسم درجات الحرارة المنخفضة.



- بعد التشغيل، حرر الزناد 31.
- ضع المفتاح 2 على OFF.
- أغلق صنوبر المياه. أفضل خرطوم المياه.
- أزل أنبوب النفثة 19، ووجه المرشة 18 للأسفل، واضغط زر الفقل 32 ثم اضغط مع الاستمرار على الزناد 31.
- ضع المفتاح 2 على ON لمدة لا تزيد عن 25 ثانية، ثم اضبط المفتاح 2 على OFF.
- للطرازات CT42021، CT42022، CT42023، و CT42024: فرغ الخزان 15 واغسله.
- أفضل جميع الكابلات والخراطيم والأجزاء الأخرى التي يمكن فصلها وخزنها كما هو موضح أعلاه وخزن الجهاز في مكان جاف.

CT42024	CT42023	CT42022	CT42021	CT42020	CT42019	دستگاه فشارشوی
420756	420749	420732	420725	420718	420701	کد دستگاه 2200 تا 240 ولت ~ 60/50 هرتز [وات]
2000	2000	1800	1800	1400	1400	توان اسمی
1141	1141	1075	1075	647	647	توان خروجی
15.32 8.32	15.32 8.32	14.4 7.63	14.4 7.63	8.93 4.71	8.93 4.71	شدت جریان برقی در ولتژ 110 - 127 ولت [آمپر] 220 - 230 ولت [آمپر]
پارامترهای اتصال آب:						
0,7 101.52	0,7 101.52	0,7 101.52	0,7 101.52	0,7 101.52	0,7 101.52	- حداکثر فشار خوراک [مگاپاسکال] [پوند بر اینچ مربع]
<60	<60	<60	<60	<60	<60	- حداکثر دمای خوراک [درجه سانتی گراد]
6,78	6,78	6,72	6,72	5,54	5,54	- حداقل میزان جریان [لیتر/دقیقه]
داده های عملکرد:						
11 1595.41	11 1595.41	10 1450.37	10 1450.37	7 1015.26	7 1015.26	- فشار اسمی [مگاپاسکال] [پوند بر اینچ مربع]
15 2175.56	15 2175.56	14 2030.52	14 2030.52	10 1450.37	10 1450.37	- حداکثر فشار [مگاپاسکال] [پوند بر اینچ مربع]
6,7	6,7	6,7	6,7	5,5	5,5	- میزان جریان [لیتر/دقیقه]
7,8	7,8	7,8	7,8	6,5	6,5	- حداکثر میزان جریان [لیتر/دقیقه]
13 28.66	12,3 27.12	9,6 21.16	9,1 20.06	5,3 11.68	4,6 10.14	وزن [کیلوگرم] [پوند]
□ / II / IPX5	□ / II / IPX5	□ / II / IPX5	□ / II / IPX5	□ / II / IPX5	□ / II / IPX5	کلاس ایمنی
81	81	76,9	76,9	75,2	75,2	فشار صدا [دسیبل (امپر)]
93,9	93,9	89,7	89,7	89,7	89,7	قدرت صوتی [دسیبل (امپر)]
9,3	9,3	5,9	5,9	2,9	2,9	ارتفاع وزنی [متر/سجذور ثانیه]

خطرات باقی مانده ها

- حداقل مصافحت بین لاستیک خودرو و تفنگ آب پاش هنگام شستشو باید 30 سانتی متر باشد. تابرهای خودرو و والوهای تابر ممکن است با واتر جت صدمه ببینند و پاره شوند که عمدتاً با تغییر رنگ تابر مشخص می شود. تابر و دریچه تابر صدمه دیده موجب مخاطرات می شود.
- در صورت حضور دیگر افراد در محل کار از دستگاه استفاده نکنید، مگر اینکه لباس محافظ و دستگاه محافظ شخصی داشته باشند.
- پیش از انجام هرگونه کار با دستگاه، از ثبات دستگاه برای جلوگیری از صدمات یا سوانح به دلیل لغزش مطمئن شوید.
- واتر جت متصل به نازل موجب لگزشی شدید تفنگ آب پاش می شود. تفنگ آب پاش را با دو دست نگه دارید.
- هرگز دستگاه در حال کار را بدون مراقبت رها نکنید. در صورت عدم استفاده برای مدت زمانی طولانی، دستگاه باید خاموش شود.
- در دمای کمتر از 0°C از دستگاه استفاده نکنید.
- پس از استفاده به مدت طولانی، امکان داغ شدن اجزای فلزی وجود دارد. در صورت لزوم دستکش محافظ بپوشید.
- برای محافظت از خود در برابر پاشیدن آب لباس و عینک محافظ مناسب بپوشید.
- هنگامی که دستگاه در حال کار است، ممکن است اپروسولی تولید شود که تنفس آن برای سلامتی مضر می باشد. از ماسک تنفس به هنگام کار استفاده کنید.

علائم مورد استفاده در کتابچه راهنما

علائم ذیل در کتابچه راهنمای اجرای دستگاه به کار رفته اند، لطفاً مهنای آنها را به یاد نگه دارید. تفسیر صحیح علائم امکان استفاده صحیح و ایمن از دستگاه را فراهم می کنند.

معنا

علائم

برچسب شماره سریال:

CT ... مدل؛

XX - تاریخ تولید؛

XXXXXXXX - شماره سریال.

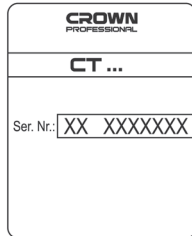

دیگر خطرات

- دستگاه را در محیط مواد منفجره، مانند حضور مایعات یا گاز های آتشگیر و یا غبار قابل اشتعال استفاده نکنید.
- واتر جت پرفشار را در جهت سطوحی که دارای مواد مضر برای سلامتی (مانند آزبست) هستند نگه دارید.
- هرگز درون دستگاه یا اسپری مایعات محتوی حلال، اسید رقیق نشده یا حلال (گازوئیل، پاک کننده رنگ، نفت سیاه) وارد نکنید. غبار ایجاد شده با چنین موادی شدیداً آتشگیر، قابل انفجار و سمی است. از استون، اسید رقیق نشده، یا حلال ها استفاده نکنید، چراکه ممکن است موجب صدمه به اجزای دستگاه شوند.

- لایه پوشاننده در نور از دسترس کودکان نگه دارید: خطر خفگی!
- تنها از شیلنگ های فشار، چفت و اتصالات توصیه شده توسط تولیدکننده استفاده نمایید.

- هنگام انتخاب محل نگهداری و حین انتقال، وزن دستگاه را برای جلوگیری از سانحه و صدمات مدنظر قرار دهید (جدول "مختصات دستگاه" را ببینید). پس از فعالیت مداوم دستگاه به مدت چندین ساعت ممکن است در دست های خود احساس کرختی کنید. برای جلوگیری از این مشکل، دستکش بپوشید، دست ها را گرم نگه دارید و به طور منظم در کار وقفه ایجاد کنید.

سرویس دستگاه

- دستگاه برقی شما باید توسط متخصص دارای صلاحیت و با استفاده از قطعات یدکی توصیه شده تعمیر شود. بدینصورت هنگام کار با دستگاه ایمنی کار تنظیم می شود.
- دستورالعمل های مربوطه برای روانکاری و تعویض قطعات را دنبال کنید.

سرویس دستگاه دارای عایق دوگانه

- در دستگاه دارای عایق دوگانه، به جای اتصال به زمین دو سیستم عایق فراهم شده است. در دستگاه دارای عایق دوگانه، اتصال به زمین فراهم نشده است & همچنین اتصال به زمین نباید به این دستگاه اضافه شود. سرویس دستگاه دارای عایق دوگانه مستلزم مراقبت بسیار و دانش سیستم است، و تنها باید توسط پرسنل دارای صلاحیت انجام شود. قطعات تعویضی برای دستگاهی با عایق دوگانه باید مشابه قطعات اصلی باشد. دستگاهی با عایق دوگانه با اصطلاحاتی مانند "عایق دوگانه" یا "عایق بندی دوگانه" مشخص شده است.

تمامی قوانین ایمنی و دستورالعمل ها را مطالعه کنید.



عینک ایمنی بپوشید.



ماسک غبار بپوشید.



لباس هایی با بافت متراکم و کشش محکم با کفی بدون لغزش بپوشید.



در برف یا باران کار نکنید.



مناسب اتصال به آب آشامیدنی شهری نیست.



معنا	علامت
<p>اجزای دستگاه</p> <p>1 نگهدارنده تفنگ شستشو (بالایی) 2 کلید روشن / خاموش 3 دکمه ی مقدار شوینده 4 محل نگهداری 5 نگهدارنده تفنگ شستشو (پایینی) 6 اتصالات ورودی (فشار پایین) 7 نگهدارنده کابل * 8 چرخ * 9 کابل برق 10 دستگیره * 11 نگهدارنده شیلنگ فشار * 12 لوله تأمین شوینده 13 سری مخزن شوینده 14 نگهدارنده پستی * 15 مخزن شوینده * 16 اتصالات خروجی (پرفشار) 17 شیلنگ فشار * 18 تفنگ آب پاش * 19 لوله جت * 20 فیلتر (مونتاژ) * 21 فرقره * 22 مجرای سیار * 23 پیچ تثبیت برای نگهدارنده عقبی 24 پیچ تثبیت برای نگهدارنده شوینده پایینی 25 پیچ تثبیت برای دستگیره * 26 پیچ تثبیت برای نگهدارنده شیلنگ * 27 پیچ تثبیت برای فرقره * 28 نگهداری فیلتر * 29 المنت فیلتر * 30 قفل اتصالات شیلنگ فشار * 31 ماشه * 32 دکمه قفل ماشه *</p>	<p>جهت حرکت. </p> <p>جهت چرخش. </p> <p>قفل شد. </p> <p>قفل باز شد. </p> <p>گرفتن تفنگ به سمت افراد، حیوانات، تجهیزات برقی فعال یا خود دستگاه ممنوع است. </p> <p>حداکثر زمان انتظار. </p> <p>عایق دوگانه / کلاس محافظت. </p> <p>علامتی که تأیید می کند محصول با مقررات اساسی قوانین اتحادیه اروپا و استانداردهای هماهنگی اتحادیه اروپا مطابقت دارد. </p> <p>تمامی قطعات یدکی شرح داده شده یا توصیف شده در تحویل دستگاه استاندارد ارائه نمی شوند. </p> <p>نصب و مقررات عوامل دستگاه</p> <p>پیش از اجرای تمامی کارها، دستگاه را از برق شهری و سیستم تأمین آب قطع کنید. </p> <p>قطعات چفت را بسیار محکم نکشید تا به سیار داخل پیچ صدمه وارد نشود. </p> <p>سوار کردن / پیاده کردن / راه اندازی برخی از عوامل برای تمامی مدل های دستگاه یکسان است، در این مورد مدل های ویژه در توضیحات مشخص نشده است. </p> <p>نصب / جداسازی نگهدارنده عقبی (تصویر 1 را ببینید)</p> <p>[CT42019، CT42020، CT42021، CT42022]</p> <ul style="list-style-type: none"> • به صورتی که در تصویر 1 نشان داده شده است، نگهدارنده پستی 14 را نصب کنید. پیچ ها را سفت کنید 23. • طرز کار باز کردن دستگاه، در توالی معکوس انجام دهید.
<p>* قطعات یدکی اختیاری</p>	<p>توجه. مهم. </p> <p>اطلاعات مفید. </p> <p>دستگاه را در محفظه زباله خانگی دفع نکنید. </p> <p>خصوصیات دستگاه</p> <p>دستگاه به هدف شستشو با واترجت فشار طراحی شده است. هدف استفاده از این دستگاه شستشوی خودروها، ساختمان ها، تراس، نما و تجهیزات باغچه با استفاده از آب و مواد شوینده قابل تجزیه زیستی را در بر می گیرد. به همین صورت، دستگاه برای تمیز کردن سنگفرش یا جوی آب قابل استفاده است.</p>

[CT42020، CT42021، CT42022]

- چرخ ها 8 را همانطور که در تصویر 2 نشان داده شده است نصب کنید.
- طرز کار باز کردن دستگاه، در توالی معکوس انجام دهید.

نصب / جداسازی نگه دارنده بالایی تفنگ آب پاش (تصویر 3 را ببینید)

- به صورتی که در تصویر 3 نشان داده شده است، نگهدارنده بالایی 1 را نصب کنید.
- طرز کار باز کردن دستگاه، در توالی معکوس انجام دهید.

نصب / جداسازی نگه دارنده پایینی تفنگ آب پاش (تصویر 4 را ببینید)

[CT21024، CT21023، CT42022، CT42021]

- به صورتی که در تصویر 4 نشان داده شده است، نگهدارنده پایینی 5 را نصب کنید. پیچ ها را سفت کنید 24.
- طرز کار باز کردن دستگاه، در توالی معکوس انجام دهید.

نصب / برداشتن نگهدارنده کابل (تصویر 5)

[CT42019، CT42020، CT42021، CT42022]

- به شکلی که در تصویر 5 نشان داده شده است، نگهدارنده کابل 7 را نصب کنید.
- طرز کار باز کردن دستگاه، در توالی معکوس انجام دهید.

نصب / برداشتن دسته ها (تصویر 6 را ببینید)

[CT42019، CT42020، CT42021، CT42022، CT21023]

- دستگیره 10 را به صورتی که در تصویر 6 نشان داده شده است، نصب کنید. پیچ ها را سفت کنید 25.
- طرز کار باز کردن دستگاه، در توالی معکوس انجام دهید.

نصب / برداشتن نگهدارنده شیلنگ فشار (تصویر 7 را ببینید)

[CT42021، CT21023]

- دستگیره 11 را به صورتی که در تصویر 7 نشان داده شده است، نصب کنید. پیچ ها را سفت کنید 26.
- طرز کار باز کردن دستگاه، در توالی معکوس انجام دهید.

نصب / برداشتن قرقره (تصویر 8 را ببینید)

[CT42022]

- قرقره 21 را به صورتی که در تصویر 8 نشان داده شده است، نصب کنید. پیچ ها را سفت کنید 27.
- طرز کار باز کردن دستگاه، در توالی معکوس انجام دهید.

[CT42021، CT42022، CT42023، CT42024]

- دوشاخه 13 را جدا کنید (تصویر 9.1 و 10.1 را ببینید).
- CT42021 و CT42022: مخزن 15 را بردارید (تصویر 9.2 را ببینید).
- CT42023 و CT42024: به آرامی جداره های مخزن 15 را فشار دهید و مخزن را بردارید (تصویر 10.2 را ببینید).
- تمامی اقدامات لازم را برای مخزن 15 را انجام دهید: تخلیه، تمیزکاری، افزودن شوینده و غیره. هنگام ریختن ماده شوینده داخل مخزن، توصیه می شود که از قیف استفاده و سپس فطرات شوینده و لکه ها را از سطح خارجی مخزن 15 با دستمال پاک کنید (تصویر 9.3 و 10.3 را ببینید).
- مخزن 15 را تعویض کنید. CT42023، CT42024: به آرامی کناره های مخزن 15 را فشار دهید و آن را نصب کنید.
- دوشاخه 13 را تعویض کنید.

نصب / برداشتن / تنظیم مخزن شوینده (تصویر 11-13 را ببینید)

[CT42019، CT42020]

- لوله سیار 22 را به صورتی که در تصویر 11.2 نشان داده شده است وارد تفنگ آب پاش 18 کنید.
- لوله جت 19 را به درون لوله سیار 22 وارد کنید.
- می توانید الگوی جریان را با چرخاندن سر لوله جت 19 تغییر دهید (تصویر 11.1 را ببینید).

[CT42021، CT42022]

- لوله سیار 19 را به صورتی که در تصویر 12.3 نشان داده شده است وارد تفنگ آب پاش 18 کنید.
- می توانید الگوی جریان را با چرخاندن سر لوله جت 19 تغییر دهید (تصویر 12.1 را ببینید).
- می توانید فشار زیاد یا کم را با چرخاندن اتصالات نازل لوله جت 19 انتخاب کنید (تصویر 12.2 را ببینید). حالت فشار پایین برای اسپری ماده شوینده؛ و حالت پرفشار برای جت پرفشار شستشو بدون شوینده استفاده می شود.

[CT42023، CT42024]

- لوله سیار 19 را به صورتی که در تصویر 13.2 نشان داده شده است وارد تفنگ آب پاش 18 کنید.
- می توانید الگوی جریان را با چرخاندن سر لوله جت 19 تغییر دهید (تصویر 13.1 را ببینید).

نصب / برداشتن فیلتر (تصویر 14 را ببینید)

- المنت فیلتر 29 را وارد محل قرارگیری فیلتر 28 کنید (تصویر 14.1 را ببینید).
- فیلتر 20 را روی اتصالات ورودی 6 بپیچانید.
- دستورالعمل های بالا را برای برداشتن فیلتر در جهت معکوس دنبال کنید.

اتصال آب (تصویر 14 را ببینید)

- همیشه از فیلتر 20 استفاده کنید، چراکه مواد آلوده کننده در آب ممکن است به دستگاه صدمه بزنند.

- برای اطمینان از منبع آب کافی، از کوتاه ترین شیلنگ ممکن استفاده کنید (حداقل قطر، 13 میلیمتر، یا "1/2")؛ اگر شیلنگ بلندتر از 10 متر باشد، حداقل قطر آن باید 19 میلیمتر (3/4 باشد). **توجه: شیلنگ آب موجود نیست.**
- اتصالات رهاسازی سریع (موجود نیست) باید از هر دو انتهای شیلنگ نصب شوند که اتصال فوری و مطمئن را به همراه دارد. **توجه: اتصالات شیلنگ فلزی با سیستم محافظت نشت "AquaStop" ممکن است به دستگاه صدمه بزند. در عوض از اتصالات شیلنگ پلاستیکی استفاده کنید.**
- یک انتهای شیلنگ را به شیر آب و سر دیگر را به فیلتری 20 متصل کنید که درون نازل 6 ورودی پیچانده شده است (تصویر 14.2 را ببینید).

اتصال تفنگ آب پاش به شیلنگ فشار (تصویر 15-18 را ببینید)

- برای اتصال، شیلنگ فشار 17 را به درون تفنگ آب پاش 18 وارد کنید (تصویر 15.1، 16.1، 17.1، 18.1 را ببینید).
- برای قطع اتصال، قفل 30 را فشار دهید و شیلنگ فشار 17 متصل به تفنگ آب پاش 18 را از آن جدا کنید.

اتصال شیلنگ فشار به دستگاه (تصویر 15-18 را ببینید)

محافظت گرمایی از صدمه به دستگاه جلوگیری می کند و در صورت گرمایش شدید دستگاه را قطع می کند.

[CT42019، CT42020]

- برای اتصال، اتصالات شیلنگ فشار 17 را به اتصالات خروجی 16 وارد کنید (تصویر 15.2 را ببینید).
- برای قطع اتصال، قفل 30 را فشار دهید و شیلنگ فشار 17 متصل به اتصالات خروجی 16 تفنگ آب پاش را از آن جدا کنید.

[CT42021، CT42022، CT42023]

- برای اتصال، اتصالات شیلنگ فشار 17 را به اتصالات خروجی 16 وارد کنید (تصویر 16.2، 17.2 را ببینید).
- برای قطع اتصال، پیچ شیلنگ فشار 17 را شل و از اتصالات خروجی جدا کنید 16.

تنظیم مقدار شوینده

[CT42023 - CT42024]

دکمه 3 امکان تنظیم مقدار ماده شوینده افزوده شده به آب را می دهد.

توصیه های مربوط به اجرای دستگاه

مواد شوینده ی مورد استفاده

تنها از مواد شوینده ای استفاده کنید که توسط تولیدکننده توصیه شده و مقدار مصرف تولیدکننده و دستورالعمل های دفع را دنبال کنید.



- برای مدل CT42021 و CT42022: فشار کم را تنظیم کنید (تصویر 12.2 را ببینید).
- برای مدل های CT42023 و CT42024: با دکمه 3 مقدار شوینده را تنظیم کنید (تصویر 19.7 را ببینید)؛
- مقدار کمی از ماده شوینده را روی سطحی خشک بریزید و اجازه دهید واکنش دهد، اما نگذارید خشک شود.
- آلودگی مرطوب شده را با واترجت پرفشار بشویید.

توصیه های عمومی

- دستگاه را روی سطوح افقی صاف نصب کنید و تمامی اتصالات را تکمیل کنید.
- دستگاه را روشن کنید و الگوی جریان آب را تنظیم کنید.
- سطوح را تمیز کنید. هنگام تمیز کردن سطوح لاکه احتیاط کنید - دستگاه را حداقل 30 سانتی متر دورنگه دارید تا سطح لاکه صدمه نبیند.
- حین وقفه ی کوتاه در کار، ماشه 31 را رها کنید و تفنگ آب پاش را روی نگه دارنده 1 آویزان کنید.

اجرای اولیه دستگاه

پیش از اجرای دستگاه، باید:

- مطمئن شوید که ولتاژ با مشخصات فنی قید شده روی دستگاه همخوانی داشته باشد،
- کابل برق و وضعیت سیم سیار را بررسی کنید؛ در صورت شناسایی هرگونه صدمه، کابل باید تعویض شود؛
- وضعیت شیلنگ فشار 17 را بررسی کنید؛ در صورت شناسایی هرگونه صدمه شیلنگ باید تعویض شود؛
- اطمینان حاصل کنید که پس از باز کردن کلاهی آب چکه نکند.

روشن / خاموش کردن دستگاه

توجه! روشن کردن دستگاه بدون منبع آب موجب صدمه به دستگاه می شود. در چنین مواردی، حق ادعای تعمیرات گارانتی را از دست می دهید.



- پیش از روشن کردن دستگاه، تکمیل قطعات مونتاژ، اتصال به منبع آب، و اجرای رویه ی ذیل (به ویژه به ترتیب عنوان شده) ضروری است:
- لوله جت 19 را بردارید.
- سر شیر را باز کنید (تصویر 19.1 را ببینید).
- دکمه قفل 32 را فشار دهید، سپس ماشه 31 را فشار دهید و نگه دارید (تصویر 19.2 را ببینید).

• هنگام وقفه بلند مدت در کار (بیش از 5 دقیقه)، سوئیچ 2 را روی OFF قرار دهید.

• برای CT42021، CT42022، CT42023 و CT42024: مخزن را تخلیه کنید و بشویید.

• تمامی کابل ها، شیلنگ ها، و دیگر قطعات جداشدنی را همانطور که عنوان شده جدا کنید و دستگاه را در محلی خشک نگه داری کنید.

خدمات پس از فروش و سرویس دستگاه

خدمات پس از فروش ما به سوالات شما در رابطه با نگهداری و تعمیر محصول شما و همچنین قطعات یدکی پاسخ می دهد. اطلاعات مربوط به مرکز خدمات، نمودار قطعات و اطلاعات مربوط به قطعات یدکی نیز در وبسایت ذیل آمده است: www.crown-tools.com.

حمل و نقل دستگاه

- تنها دستگاه را با دستگیره 10 و یا بلندکردن آن و محافظت از زیر حرکت دهید. هرگز دستگاه را توسط دیگر اجزا (با کشیدن شیلنگ ها یا کابل برق) حرکت ندهید.
- مطلقاً هیچگونه ضربه مکانیکی به بسته بندی حین حمل و نقل وارد نشود.
- هنگام بارگیری و تخلیه بار استفاده از هرگونه تکنولوژی که بر اساس گیره بسته بندی است ممنوع می باشد.

محافظت زیست محیطی

- مواد شوینده باید فقط روی سطوح مقاوم به مایع ریخته شود که در معرض ارتباط با فاضلاب هستند. مواد شوینده نباید روی سطح آب یا خاک ریخته شوند.
- تمیزکاری که فاضلاب محتوی روغن ایجاد می کند (برای مثال تمیزکاری موتور خودرو یا کف ماشین) تنها باید در مکان های ویژه با تجهیزات جداکننده روغن صورت گیرد.
- روغن زهکشی شده نباید درون خاک یا آب های زمینی رها شود.

مواد خام را به جای دفع به عنوان ضایعات بازیافت کنید.



دستگاه، قطعات و بسته بندی باید برای بازیافت سازگار با محیط زیست جدا شوند.

اجزای پلاستیکی برای بازیافت طبقه بندی شده برجسب دارند. این دستورالعمل ها روی کاغذ بازیافت شده ای چاپ شده اند که بدون کلر تولید شده است.

• ماشه 31 را رها کنید.

• سوئیچ 2 را روی OFF قرار دهید.

• اتصال دوشاخه را از برق شهری قطع کنید، کابل برق 9 را مجدداً بپیچید و روی نگه دارنده کابل آویزان کنید 7.

• دریچه شیر آب را ببندید.

• دکمه قفل 32 را فشار دهید، سپس ماشه 31 را رها کردن فشار سیستم فشار دهید و نگه دارید و سپس فقط در همین صورت شیلنگ فشار را جدا کنید 17.

• تفنگ آب پاش را جدا کنید و روی نگه دارنده آویزان کنید 1.

• برای CT42022 و CT42024: شیلنگ فشار 17 را درون قرقره بپیچانید.

• برای مدل CT42020، CT42021 و CT42023: مجدداً شیلنگ فشار را بپیچانید و آن را روی نگه دارنده 11 آویزان کنید.

• شیلنگ آب را قطع کنید.

اقدامات پیشگیرانه / نگهداری دستگاه

پیش از اجرای تمامی کارها، دستگاه را از برق شهری و سیستم تأمین آب قطع کنید.

نگهداری بلندمدت

توجه! در صورتی که آب در دستگاه باقی بماند، در دامی زیر 0 درجه سانتیگراد یخ زده و به قطعات دستگاه آسیب می زند. در چنین مواردی حق ادعای تعمیرات گارانتی را از دست می دهید. بنابراین، تمامی آب باقیمانده در دستگاه را پس از آخرین استفاده و پیش از رسیدن فصل سرما تخلیه کنید.



- پس از اجرا، ماشه 31 را رها کنید.
- سوئیچ 2 را روی OFF قرار دهید.
- شیر آب را ببندید. شیلنگ آب را قطع کنید.
- لوله جت 19 را جدا کنید، تفنگ اسپری 18 را به پایین بگیرید، دکمه قفل 32 را فشار دهید، سپس ماشه 31 را فشار دهید و نگه دارید.
- سوئیچ 2 را کمتر از 25 ثانیه روی ON نگه دارید سپس سوئیچ 2 را روی OFF قرار دهید.

تولید کننده مسئولیت انجام تغییرات را بر عهده می گیرد.

Troubleshooting



DANGER! Electrical shock hazard. Switch off and unplug the device before maintenance.

Only service support representatives can conduct repair works and work with electrical assemblies.

You can remove small defects yourself following the instructions below. When in doubt, contact service support authorized representatives.

Symptom	Cause	Recommended action
The appliance fails to start.	<ul style="list-style-type: none"> • Check the mains plug in the socket. • The socket is faulty. • The fuse tripped. • The extended cable is faulty. 	<ul style="list-style-type: none"> • Push the plug into the socket. • Use another socket. • Replace the fuse. Unplug other devices to reduce the load on the mains. • Plug in the appliance without the extended cable.
Pressure fluctuation or drop.	<ul style="list-style-type: none"> • The pump induces air. • The filter is clogged or faulty. • Pump seals are worn. 	<ul style="list-style-type: none"> • Check the tightness of hoses and connections. • Clear or replace the filter. • Contact the authorized service center.
The engine stops.	<ul style="list-style-type: none"> • Incorrect supply voltage. • Engine temperature protection tripped. • The nozzle of the washing gun is partially clogged. 	<ul style="list-style-type: none"> • Make sure that the supply voltage corresponds to the data specified on the appliance case. • Leave the engine to cool down for 15 minutes. • Clear the nozzle of the washing gun.
Oscillatory pressure.	<ul style="list-style-type: none"> • Air in the water supply hose. • Incorrect water supply. • The nozzle of the washing gun is partially clogged. • The filter is partially clogged or damaged. • The water supply hose is constricted or bent. 	<ul style="list-style-type: none"> • Remove the jet pipe and press the release lever, turn on the tap and switch on the appliance. Wait till the working pressure is uniform. • Check water supply compliance with the technical data. The minimum allowable diameter of the water supply hose is 1/2" or Ø 13 mm. • Clear the nozzle of the washing gun. • Clear or replace the filter. • Expand the water supply hose.
The appliance is working but the pressure is low or there's no pressure at all.	<ul style="list-style-type: none"> • Frozen water inside the pump / hoses / accessories. • No water supply. • The filter / nozzle is clogged. 	<ul style="list-style-type: none"> • Leave the pump, hoses and accessories to thaw. • Make sure that all connections are correct and the water supply system functions properly. • Clear the filter / nozzle.

Dépannage



DANGER ! Danger d'électrocution. Éteindre et débrancher l'appareil avant toute maintenance.

Seuls les représentants du service de soutien peuvent effectuer des réparations et travailler avec des branchements électriques.

Vous pouvez rectifier les petits défauts vous-même en suivant les instructions ci-dessous. En cas de doute, contactez le service de support des représentants autorisés.

Symptôme	Cause	Action recommandée
La machine ne démarre pas.	<ul style="list-style-type: none"> • Vérifier la fiche secteur dans la prise. • La prise est défectueuse. • Le fusible s'est déclenché. • La rallonge est défectueuse. 	<ul style="list-style-type: none"> • Enfoncer la fiche secteur dans la prise. • Utilisez une autre prise. • Remplacer le fusible. Débrancher les autres dispositifs pour réduire la charge sur le secteur. • Brancher l'appareil sans la rallonge.
Fluctuation de pression ou baisse.	<ul style="list-style-type: none"> • La pompe fait de l'air. • Le filtre est obstrué ou défectueux. • Les joints de la pompe sont usés. 	<ul style="list-style-type: none"> • Vérifier l'étanchéité des tuyaux et des raccords. • Nettoyer ou remplacer le filtre. • Contacter le centre de service agréé.
Le moteur s'arrête.	<ul style="list-style-type: none"> • Tension d'alimentation incorrecte. • Déclenchement de la protection de la température du moteur. • La buse du pistolet de lavage est partiellement bouchée. 	<ul style="list-style-type: none"> • S'assurer que la tension d'alimentation correspond aux données spécifiées sur le boîtier de l'appareil. • Laisser refroidir le moteur pendant 15 minutes. • Nettoyer la buse du pistolet de lavage.
Pression oscillatoire.	<ul style="list-style-type: none"> • Air dans le tuyau d'alimentation en eau. • Mauvaise alimentation en eau. • La buse du pistolet de lavage est partiellement bouchée. • Le filtre est en partie obstrué ou défectueux. • Le tuyau d'alimentation en eau est contraint ou plié. 	<ul style="list-style-type: none"> • Retirer le tuyau de pulvérisation et appuyer sur le levier de déverrouillage, tourner sur le robinet et allumer l'appareil. Attendre que la pression de travail soit uniforme. • Vérifier la conformité de l'alimentation en eau avec les données techniques. Le diamètre minimum admissible du tuyau d'alimentation en eau est de 1/2" ou Ø 13 mm. • Nettoyer la buse du pistolet de lavage. • Nettoyer ou remplacer le filtre. • Étendre le tuyau d'alimentation en eau.
L'appareil fonctionne, mais la pression est faible ou il n'y a aucune pression.	<ul style="list-style-type: none"> • Eau glacée à l'intérieur de la pompe / tuyaux / accessoires. • Pas d'alimentation en eau. • Le filtre / buse est bouché. 	<ul style="list-style-type: none"> • Laisser la pompe, les tuyaux et les accessoires dégeler. • S'assurer que toutes les connexions sont correctes et que le système d'alimentation en eau fonctionne correctement. • Nettoyer le filtre / buse.

Resolución de problemas



¡PELIGRO! Riesgo de choque eléctrico. Apague y desenchufe el artefacto antes de realizar el mantenimiento.

Sólo los representantes de soporte de servicio pueden realizar tareas de reparación y trabajar con los montajes eléctricos.

Usted mismo puede eliminar pequeños defectos siguiendo las instrucciones a continuación. Cuando tenga dudas, comuníquese con los representantes autorizados de soporte de servicio.

Síntoma	Causa	Acción recomendada
El artefacto no arranca.	<ul style="list-style-type: none"> • Revise el enchufe del cable de alimentación de la red principal en el tomacorriente. • El tomacorriente es defectuoso. • Se desconectó un fusible. • El cable de extensión es defectuoso. 	<ul style="list-style-type: none"> • Presione el enchufe del cable de alimentación de la red principal en el tomacorriente. • Use otro tomacorriente. • Reemplace el fusible. Desenchufe otros dispositivos para reducir la carga en la red de alimentación principal. • Enchufe el artefacto sin el cable de extensión.
Fluctuación o caída de presión.	<ul style="list-style-type: none"> • La bomba induce aire. • El filtro está tapado o defectuoso. • Los sellos de la bomba están desgastados. 	<ul style="list-style-type: none"> • Revise las mangueras y las conexiones para asegurarse de que estén bien conectadas. • Limpie o reemplace el filtro. • Comuníquese con un Centro de servicio autorizado.
El motor se detiene.	<ul style="list-style-type: none"> • Suministro incorrecto de la tensión. • Se desconectó la protección de temperatura del motor. • La boquilla de la pistola de lavado está parcialmente tapada. 	<ul style="list-style-type: none"> • Asegúrese de que el suministro de tensión corresponda con los datos especificados en la caja del artefacto. • Permita que el motor se enfríe durante 15 minutos. • Limpie la boquilla de la pistola de lavado.
Presión oscilatoria.	<ul style="list-style-type: none"> • Aire en la manguera de suministro de agua. • Suministro incorrecto de agua. • La boquilla de la pistola de lavado está parcialmente tapada. • El filtro está parcialmente tapado o dañado. • La manguera de suministro de agua está tapada o doblada. 	<ul style="list-style-type: none"> • Retire la tubería de chorro de aire y presione la palanca de liberación, gire la canilla y encienda el artefacto. Espere hasta que la presión de trabajo sea uniforme. • Revise la conformidad del suministro de agua con los datos técnicos. El diámetro mínimo permitido de la manguera de suministro de agua es 1/2" o Ø 13 mm. • Limpie la boquilla de la pistola de lavado. • Limpie o reemplace el filtro. • Extienda la manguera de suministro de agua.
El artefacto está funcionando pero la presión es baja o no hay presión.	<ul style="list-style-type: none"> • Hay agua congelada dentro de la bomba / las mangueras / los accesorios. • No hay suministro de agua. • El filtro está tapado o la boquilla está tapada. 	<ul style="list-style-type: none"> • Deje que la bomba, las mangueras y los accesorios se descongelen. • Asegúrese de que todas las conexiones estén bien y de que el sistema de suministro de agua funcione correctamente. • Limpie el filtro / la boquilla.

Resolução de problemas



PERIGO! Perigo de choque elétrico. Desligue o aparelho e retire a ficha da tomada antes de proceder à manutenção.

Apenas representantes do serviço de reparação podem efetuar afinações e reparações em produtos elétricos.

Pode eliminar pequenos defeitos seguindo as instruções apresentadas em baixo. No caso de dúvida, contacte um representante autorizado do serviço de reparação.

Sintoma	Causa	Ação recomendada
O aparelho não liga.	<ul style="list-style-type: none">• Verifique a ficha na tomada.• A tomada está danificada.• O fusível fundiu-se.• A extensão está danificada.	<ul style="list-style-type: none">• Pressione bem a ficha para dentro da tomada.• Use outra tomada.• Substitua o fusível. Desligue outros dispositivos para reduzir a carga na alimentação.• Ligue o aparelho sem a extensão.
Flutuação ou queda da pressão.	<ul style="list-style-type: none">• A bomba aspira ar.• O filtro está obstruído ou danificado.• Os vedantes da bomba estão gastos.	<ul style="list-style-type: none">• Verifique o aperto das mangueiras e das ligações.• Desobstrua ou substitua o filtro.• Contacte o centro de reparação autorizado.
O motor pára.	<ul style="list-style-type: none">• Voltagem da alimentação incorreta.• A proteção da temperatura do motor foi ativada.• O bocal da pistola de limpeza está parcialmente obstruído.	<ul style="list-style-type: none">• Certifique-se de que a voltagem da alimentação corresponde aos dados especificados na embalagem do aparelho.• Deixe o motor arrefecer durante 15 minutos.• Desobstrua o bocal da pistola de limpeza.
Pressão oscilatória.	<ul style="list-style-type: none">• Existe ar na mangueira da alimentação da água.• Fornecimento de água incorreto.• O bocal da pistola de limpeza está parcialmente obstruído.• O filtro está parcialmente obstruído ou danificado.• A mangueira de fornecimento de água está obstruída ou dobrada.	<ul style="list-style-type: none">• Retire o tubo do jato e pressione a alavanca de libertação, ligue a torneira e ligue o aparelho. Espere até que a pressão de funcionamento esteja uniforme.• Verifique a conformidade do abastecimento da água com os dados técnicos. O diâmetro mínimo permitido da mangueira de abastecimento de água são 1/2" ou Ø 13 mm.• Desobstrua o bocal da pistola de limpeza.• Desobstrua ou substitua o filtro.• Estique a mangueira de abastecimento de água.
O aparelho está a funcionar, mas a pressão é baixa ou não há sequer pressão.	<ul style="list-style-type: none">• Água congelada dentro da bomba / mangueira / acessórios.• Não há fornecimento de água.• O filtro / bocal está obstruído.	<ul style="list-style-type: none">• Deixe que a água congelada na bomba, mangueiras e acessórios descongele.• Certifique-se de que todas as ligações estão corretas e que o sistema de abastecimento de água funciona corretamente.• Limpe o filtro / bocal.

Sorun giderme



TEHLİKE! Elektrik çarpma tehlikesi. Bakımdan önce aleti kapatın ve fişini çekin.

Elektriksel montaj gruplarına sadece servis destek temsilcileri tamir işlemi uygulayabilir ve bu montaj gruplarıyla çalışabilir.

Aşağıdaki talimatlara uyararak ufak arızaları giderebilirsiniz. Tereddütte kaldığınızda yetkili servis destek temsilcileriyle irtibata geçin.

Belirti	Sebeup	Önerilen aksiyon
Alet çalışmıyor.	<ul style="list-style-type: none">• Prizdeki şebeke fişini kontrol edin.• Priz arızalı.• Sigorta atmış.• Uzatma kablosu arızalı.	<ul style="list-style-type: none">• Fişi prizin içine doğru itin.• Başka bir priz kullanın.• Sigortayı değiştirin. Ana şebekedeki yükü azaltmak için diğer cihazları prizden çıkartın.• Aleti uzatma kablosu olmadan prize takın.
Basınç dalgalanması veya düşüşü.	<ul style="list-style-type: none">• Pompa havaya neden oluyor.• Filtre tıkalı veya arızalı.• Pompa keçeleri aşınmış.	<ul style="list-style-type: none">• Hortumların sızdırmazlığını ve bağlantılarını kontrol edin.• Filtreyi temizleyin veya değiştirin.• Yetkili servis merkeziyle irtibata geçin.
Motor duruyor.	<ul style="list-style-type: none">• Hatalı besleme gerilimi• Motor sıcaklık koruması devreye girmiş.• Yıkama tabancasının ağzı kısmen tıkalı.	<ul style="list-style-type: none">• Besleme geriliminin, cihazın kasaında belirtilen verilerle uyumlu olduğundan emin olun.• Motorun 15 dakika boyunca soğumasına izin verin.• Yıkama tabancasının ağzını temizleyin.
Salınımlı basınç.	<ul style="list-style-type: none">• Su besleme hortumu içinde hava var.• Hatalı su beslemesi.• Yıkama tabancasının ağzı kısmen tıkalı.• Filtre kısmen tıkalı veya hasarlı.• Su besleme hortumu zorlanmış veya bükülmüş.	<ul style="list-style-type: none">• Püskürtme borusunu çıkartın ve açma koluna basın, musluğu açın ve cihazı çalıştırın. İşletme basıncı eşit dağılımlı olana kadar bekleyin.• Su beslemesinin teknik verilerle uyumlu olduğunu kontrol edin. Su besleme hortumunun izin verilen minimum çapı 1/2" veya 13 mm'dir.• Yıkama tabancasının ağzını temizleyin.• Filtreyi temizleyin veya değiştirin.• Su besleme hortumunu genişletin.
Alet çalışıyor ama basınç düşük veya hiç basınç yok.	<ul style="list-style-type: none">• Pompa / hortum / aksesuarlar içindeki su donmuş.• Su kaynağı yok.• Filtre / ağız tıkanmış.	<ul style="list-style-type: none">• Pompanın, hortumların ve aksesuarların çözülmesini bekleyin.• Tüm bağlantıların doğru olduğundan ve su besleme sisteminin düzgün bir şekilde çalıştığından emin olun.• Filtreyi / ağzı temizleyin.

Поиск неисправностей



Опасность поражения электрическим током! Перед проведением любых работ по уходу и техническому обслуживанию выключите устройство и извлеките сетевую вилку из розетки.

Ремонтные работы и работы с электрическими узлами могут производиться только уполномоченной службой сервисного обслуживания. Небольшие неисправности вы можете устранить самостоятельно, с помощью нижеизложенных рекомендаций. В случае сомнения обращайтесь в уполномоченную службу сервисного обслуживания.

Неисправность	Причина	Устранение
Устройство не запускается.	<ul style="list-style-type: none">• Сетевая вилка не вставлена в штепсельную розетку.• Неисправна штепсельная розетка.• Сработал предохранитель.• Поврежден удлинительный кабель.	<ul style="list-style-type: none">• Вставьте сетевую вилку в штепсельную розетку.• Воспользуйтесь другой штепсельной розеткой.• Замените предохранитель. Отключите другие устройства, чтобы снизить нагрузку на электросеть. <ul style="list-style-type: none">• Подключите устройство без удлинительного кабеля.
Колебание давления или падение давления.	<ul style="list-style-type: none">• Насос подсасывает воздух.• Забит или поврежден фильтр.• Изношены уплотнения насоса.	<ul style="list-style-type: none">• Проверьте герметичность шлангов и соединений.• Очистите или замените фильтр.• Обратитесь в специализированный сервисный центр.
Двигатель останавливается.	<ul style="list-style-type: none">• Неправильное напряжение в сети.• Сработала температурная защита двигателя.• Частично забито сопло моечного пистолета.	<ul style="list-style-type: none">• Убедитесь в том, что имеющееся напряжение в сети соответствует данным, указанным на корпусе устройства.• Дайте двигателю остыть в течение 15 минут.• Прочистите сопло моечного пистолета.
Пulsация давления	<ul style="list-style-type: none">• Воздух в шланге подачи воды.• Некорректное водоснабжение.• Частично забито сопло моечного пистолета.• Частично забит или поврежден фильтр.• Сдавлен или перегнут шланг подачи воды.	<ul style="list-style-type: none">• Снимите струйную трубку и нажмите спусковой рычаг, откройте водопроводный кран и включите устройство, дождитесь пока не будет достигнуто равномерное рабочее давление.• Проверьте соответствие подачи воды с техническими данными. Минимальный допускаемый диаметр шланга подачи воды 1/2" или Ø 13 мм."• Прочистите сопло моечного пистолета.• Очистите или замените фильтр.• Расправьте шланг подачи воды.
Устройство работает, но напор слишком слабый или отсутствует.	<ul style="list-style-type: none">• Внутри насоса / шлангов / принадлежностей замерзла вода.• Нет подачи воды.• Фильтр / сопло забиты.	<ul style="list-style-type: none">• Дайте насосу, шлангам или принадлежностям оттаять.• Убедитесь, что все подключения выполнены правильно, а система водоснабжения функционирует.• Очистите фильтр / сопло.

Пошук несправностей



Небезпека ураження електричним струмом! Перед проведенням будь-яких робіт з догляду та технічного обслуговування вимкніть пристрій і витягніть штекер із розетки.

Ремонтні роботи та роботи з електричними вузлами можуть виконуватися тільки уповноваженою службою сервісного обслуговування.

Невеликі несправності ви можете усунути самостійно за допомогою нижчезвикладених рекомендацій. У разі сумніву, звертайтеся до уповноваженої служби сервісного обслуговування.

Несправність	Причина	Усунення
Пристрій не запускається.	<ul style="list-style-type: none">• Штекер не вставлено в штепсельну розетку.• Несправна штепсельна розетка.• Спрацював запобіжник.• Пошкоджений кабель-подовжувач.	<ul style="list-style-type: none">• Вставте штепсель в штепсельну розетку.• Скористайтеся іншою штепсельною розеткою.• Замініть запобіжник. Вимкніть інші пристрої, щоб знизити навантаження на електромережу.• Підключіть пристрій без подовжувача кабелю.
Коливання тиску або падіння тиску.	<ul style="list-style-type: none">• Насос підсмоктує повітря.• Забитий або пошкоджений фільтр.• Зношені ущільнення насоса.	<ul style="list-style-type: none">• Перевірте герметичність шлангів і з'єднань.• Очистіть або замініть фільтр.• Зверніться в спеціалізований сервісний центр.
Двигун зупиняється.	<ul style="list-style-type: none">• Неправильна напруга в мережі.• Спрацював температурний захист двигуна.• Частково забито сопло мийного пістолета.	<ul style="list-style-type: none">• Переконайтеся в тому, що наявна напруга в мережі відповідає даним, зазначеним на корпусі пристрою.• Дайте двигуну охолонути протягом 15 хвилин.• Почистіть сопло мийного пістолета.
Пульсація тиску	<ul style="list-style-type: none">• Повітря в шлангу подачі води.• Некоректне водопостачання.• Частково забито сопло мийного пістолета.• Частково забитий або пошкоджений фільтр.• Здавлений або перегнутий шланг подачі води.	<ul style="list-style-type: none">• Зніміть струйну трубку і натисніть спусковий важіль, відкрийте водопровідний кран і включіть пристрій, дочекайтеся поки не буде досягнуто рівномірного робочого тиску.• Перевірте відповідність подачі води з технічними даними. Мінімальний дозволений діаметр шланга подачі води 1/2" або Ø 13 мм.• Почистіть сопло мийного пістолета.• Очистіть або замініть фільтр.• Розправте шланг подачі води.
Пристрій працює, але напір надто слабкий або відсутній.	<ul style="list-style-type: none">• Всередині насоса / шлангів / приладдя замерзла вода.• Немає подачі води.• Фільтр / сопло забиті.	<ul style="list-style-type: none">• Дайте насосу, шлангам та пристрою відтанути.• Переконайтеся, що всі підключення виконані правильно, а система водопостачання функціонує.• Очистіть фільтр / сопло.

Ақаулықтарды жою



ҚАУІП! Тоқ соғу қаупі бар. Техникалық қызмет көрсету алдында құрылғыны өшіріп, розеткадан ажыратыңыз.

Сервистік орталықтың қолдау өкілдері ғана жөндеу жұмыстарын өткізе және электр жинақтармен жұмыс істей алады.

Төмендегі нұсқауларды орындай отырып, шағын ақауларды өзіңіз жоя аласыз. Күмәніңіз болса, сервистік орталықтың өкілетті қолдау өкілдеріне хабарласыңыз.

Белгі	Себеп	Ұсынылатын әрекет
Құрылғы іске қосылмады.	<ul style="list-style-type: none"> • Аша розеткаға қосылғанын тексеріңіз. • Розетка ақаулы. • Сақтандырғыш іске қосылған. • Ұзартқыш кабель ақаулы. 	<ul style="list-style-type: none"> • Ашаны розеткаға қосыңыз. • Басқа розетканы пайдаланыңыз. • Сақтандырғышты пайдаланыңыз. Желіге түсетін жүктемені азайту үшін басқа құрылғыларды розеткадан ажыратыңыз. • Құрылғыны ұзартқыш кабельсіз розеткаға қосыңыз.
Қысымның флуктуациясы немесе төмендеуі.	<ul style="list-style-type: none"> • Сорап ауаны өкеледі. • Сүзгі бітелген немесе ақаулы. • Сорап тығыздағыштары тозған. 	<ul style="list-style-type: none"> • Шлангтар тығыз қосылғанын және қосылымдарды тексеріңіз. • Сүзгіні тазалаңыз немесе ауыстырыңыз. • Өкілетті сервистік орталыққа хабарласыңыз.
Қозғалтқыштың тоқтап қалуы.	<ul style="list-style-type: none"> • Желінің кернеуі дұрыс емес. • Қозғалтқыштың температурадан қорғау жүйесі іске қосылды. • Жуу пистолетінің саптамасы ішінара бітелген. 	<ul style="list-style-type: none"> • Желі кернеуі құрылғы корпусында көрсетілген деректерге сай екенін тексеріңіз. • Қозғалтқышты 15 минутқа салқындауға қалдырыңыз. • Жуу пистолетінің саптамасын тазалаңыз.
Секірмелі қысым.	<ul style="list-style-type: none"> • Сумен қамту шлангысында ауа бар. • Сумен қамту дұрыс емес. • Жуу пистолетінің саптамасы ішінара бітелген. • Сүзгі ішінара бітелген немесе зақымдалған. • Сумен қамту шлангысы қысылған немесе майысқан. 	<ul style="list-style-type: none"> • Ағын құбырын алып, босату тұтқасын басыңыз, шүмекті қосыңыз және құрылғыны қосыңыз. Жұмыс қысымы біркелкі болғанша күтіңіз. • Сумен қамту техникалық деректерге сай екенін тексеріңіз. Сумен қамту шлангысының ең аз рұқсатты диаметрі 1/2 дюйм немесе Ø 13 мм болып табылады. • Жуу пистолетінің саптамасын тазалаңыз. • Сүзгіні тазалаңыз немесе ауыстырыңыз. • Сумен қамту шлангысын кеңейтіңіз.
Құрылғы жұмыс істеуде, бірақ қысым төмен немесе қысым мүлде жоқ.	<ul style="list-style-type: none"> • Сорап / шлангтар / қосалқы құралдар ішінде қатқан су бар. • Су жоқ. • Сүзгі/саптама бітелген. 	<ul style="list-style-type: none"> • Сорапты, шлангтарды және қосалқы құралдарды еруге қалдырыңыз. • Барлық қосылымдар дұрыс екенін және сумен қамту жүйесі дұрыс жұмыс істеп жатқанын тексеріңіз. • Сүзгіні / саптаманы тазалаңыз.



خطر! خطر الصدمة الكهربائية. قم بإيقاف التشغيل واسحب قابس الجهاز قبل إجراء الصيانة.

يمكن فقط لممثلي خدمات الدعم إجراء أعمال الصيانة والعمل مع التجميعات الكهربائية.
يمكنك إزالة الخلل البسيط بنفسك باتباع التعليمات التالية. عندما تكون في شك، اتصل بممثلي خدمة الدعم المعتمدين.

الإجراء الموصى به	السبب	العرض
<ul style="list-style-type: none"> • ادفع القابس في المقبس. • استخدم مقبباً آخر. • استبدل المنصهر. افصل الأجهزة الأخرى لتقليل الحمل على مأخذ التيار الكهربائي. • وصل الجهاز بدون كابل التمديد. 	<ul style="list-style-type: none"> • تحقق من أن قابس التيار الكهربائي موصول بالمقبس. • المقبس عاطب. • المنصهر فصل. • كابل التمديد عاطب. 	فشل الجهاز في البدء.
<ul style="list-style-type: none"> • تحقق من إحكام ربط الخراطيم والتوصيلات. • نظف الفلتر أو استبدله. • اتصل بمركز خدمة معتمد. 	<ul style="list-style-type: none"> • المضخة تستحث الهواء. • الفلتر مسدود أو عاطب. • اهتراء سدادات المضخة. 	تذبذب الضغط أو هبوطه.
<ul style="list-style-type: none"> • تأكد من أن إمدادات التيار الكهربائي تتوافق مع البيانات المحددة في حالة الجهاز. • اترك المحرك يبرد لمدة 15 دقيقة. • نظف فوهة المرشحة. 	<ul style="list-style-type: none"> • إمدادات الجهد غير مناسبة. • تم تشغيل الحماية الحرارية للمحرك. • فوهة المرشحة مسدودة جزئياً. 	يتوقف المحرك.
<ul style="list-style-type: none"> • أزل أنبوب النفائثة واضغط على ذراع التحرير، أدر الشريط وشغل الجهاز. انتظر حتى ينتظم الضغط العامل. • تحقق من امتثال مصدر إمداد الماء للبيانات التقنية. الحد الأدنى للقطر المسموح به لخرطوم المياه هو 1/2 بوصة أو 13 مم. • نظف فوهة المرشحة. • نظف الفلتر أو استبدله. • قم بتمديد خرطوم إمداد الماء. 	<ul style="list-style-type: none"> • وجود هواء في خرطوم إمداد الماء. • إمداد ماء غير مناسب. • فوهة المرشحة مسدودة جزئياً. • الفلتر مسدود جزئياً أو عاطب. • خرطوم إمداد الماء مفيد أو مثني. 	ضغط متذبذب.
<ul style="list-style-type: none"> • دع المضخة والخراطيم والملحقات حتى يذوب التجمد. • تأكد من أن كافة التوصيلات صحيحة وأن وظائف نظام إمدادات المياه تعمل بشكل صحيح. • نظف الفلتر / الفوهة. 	<ul style="list-style-type: none"> • وجود ماء مجمد داخل المضخة / الخراطيم / الملحقات. • لا يوجد إمداد للماء. • الفلتر / الفوهة مسدود. 	الجهاز يعمل ولكن الضغط منخفض أو لا يوجد أي ضغط على الإطلاق.



تنها نماینده های پشتیبانی خدمات می توانند کار تعمیرات را انجام دهند و با قطعات برقی کار کنند.

می توانید نقص های جزئی را با پیروی از دستورالعمل های ذیل خودتان رفع کنید. در صورت تردید، با نماینده های مجاز پشتیبانی خدمات تماس برقرار کنید.

خطر! خطر شوک الکتریکی. دستگاه را پیش از تعمیر خاموش و از پریز جدا کنید.

اعلام	علت	اقدام توصیه شده
دستگاه روشن نمی شود.	<ul style="list-style-type: none"> دوشاخه برق شهری در پریز را بررسی کنید. پریز دچار مشکل است. فیوز ضربه خورده است. کابل سیار دچار نقص است. 	<ul style="list-style-type: none"> دوشاخه را وارد پریز کنید. از پریز دیگری استفاده کنید. فیوز را تعویض کنید. برای کاهش بار برق شهری دیگر دستگاه ها را از پریز بکشید. دستگاه را بدون کابل سیار به برق وصل کنید.
افت یا نوسان فشار.	<ul style="list-style-type: none"> پمپ هوا وارد می کند. فیلتر دچار نقص یا گرفتگی است. موم های پمپ فرسوده است. 	<ul style="list-style-type: none"> سفتی شیلنگ ها و اتصالات را بررسی کنید. فیلتر را تمیز یا تعویض کنید. با مرکز خدمات مجاز تماس بگیرید.
موتور متوقف می شود.	<ul style="list-style-type: none"> ولتاژ نادرست. محافظ دمای موتور ضربه دیده است. نازل تفنگ آب پاش دچار گرفتگی نصبی شده است. 	<ul style="list-style-type: none"> مطمئن شوید که ولتاژ برق با داده های مشخص شده روی جعبه دستگاه همخوانی دارد. به مدت 15 دقیقه اجازه دهید تا موتور سرد شود. نازل تفنگ آب پاش را تمیز کنید.
فشار نوسانی.	<ul style="list-style-type: none"> هوا در شیلنگ آب. منبع آب نادرست. نازل تفنگ آب پاش دچار گرفتگی نسبی شده است. فیلتر دچار صدمه یا گرفتگی نسبی شده است. شیلنگ منبع آب خمیده شده یا گیر کرده است. 	<ul style="list-style-type: none"> لوله جت را بردارید و اهرم فشار را رها کنید، شیر را باز کنید و دستگاه را روشن کنید. تا زمانی که فشار کاری یکسان شود صبر کنید. هماهنگی منبع آب با داده های فنی را بررسی کنید. حداقل قطر مجاز شیلنگ منبع آب "1/2" یا Ø 13 میلیمتر است. نازل تفنگ آب پاش را تمیز کنید. فیلتر را تمیز یا تعویض کنید. شیلنگ منبع آب را گسترش دهید.
دستگاه در حال کار است اما فشار کم است یا اصلاً فشاری وجود ندارد.	<ul style="list-style-type: none"> آب یخ زده درون پمپ / شیلنگ و قطعات یدکی. بدون منبع آب. فیلتر / نازل دچار گرفتگی شده است. 	<ul style="list-style-type: none"> اجازه دهید پمپ، شیلنگ و قطعات یدکی گرم شوند. مطمئن شوید که تمامی اتصالات صحیح هستند و سیستم منبع تغذیه به درستی کار می کند. نازل / فیلتر را تمیز کنید.

CROWN warranty

The warranty for **CROWN** appliance is provided according to the laws and specific features of each country. In case the legislation doesn't provide the terms of warranty service, they will be defined by the trade representative which is engaged in our products sales. You can find the information about the trade representatives on our site www.crown-tools.com.

The beginning of the warranty period is the date of sale of the appliance through the trading company (acknowledgement - correctly filled warranty coupon in points A, B, C, as well presence of the receipt or the substituting).

The producer doesn't incur the responsibility for warranty and after sales service if he is not appearing as a seller of the appliance in the territory of your country.

Warranty service

For the realization of warranty service it is necessary to contact the company which has sold you the appliance or the nearest service centre which carries out the reparation of **CROWN** appliances.

When the appliance is brought to the service centre or trading organization, it is necessary for you to give the appliance in the pure state with defect description, in original packing, with the manual instruction and the warranty - service book with the filled warranty coupon in points A, B, C, as well the receipt or the substituting, that confirms the date of purchase of the appliance.

If after malfunction check it appears that the given malfunction has occurred because of the producer, the warranty service will be provided.

In case malfunction has occurred because of the user, the cost of services for appliance repair works is transmitted to the user.

Terms of execution of works depend on complexity of elimination of the reason of the defect and are defined by the trade representative or the service centre which has accepted the appliance for repair works.

Warranty service is not provided in cases:

- Uses of the appliance for purposes, not provided by the original instruction, misuse and operation errors;
- Damage resulted from commercial or industrial use, as this appliance is intended for DIY use only;
- Transportation damages after sales;
- Absence of:
 - Correctly filled guarantee coupon in points A, B, C, the receipt confirming date of purchase and guarantee period or other substituting document;
 - Manual instructions, labels on the appliance with serial number of the producer;
- Natural wear of mechanisms and assemblies having the limited period of working capacity;
- Preventive maintenance and replacement of fast wear details - O-rings, seals, valves, nozzles, filters, damages to high pressure hose, gun, pump, motor, housing (more detailed information can be received in the **CROWN** service centres working in your country);
- Overload or a heavy use which consequence are:
 - Simultaneous failure of one or more hardware parts and assemblies functionally connected with the system;
 - Burning, charring, melting due to excessive internal temperatures of hardware (heating elements, switches, wiring, housings);
- Mechanical damages, presence of foreign objects in the appliance;
- Dismantling and repair work which has been not carried out by **CROWN** experts.

The warranty is not valid for consumables and accessories which partly belong to the scope of supplies.

Date " ____ " ____ 20 ____

Signature _____

CROWN garantie

La garantie pour l'appareil **CROWN** est fournie selon les lois et les spécificités de chaque pays. Dans le cas où la législation ne prévoit pas les termes du service de garantie, ils seront définis par le représentant commercial qui est engagé dans nos ventes de produits. Vous pouvez trouver les informations relatives aux représentants commerciaux sur notre site www.crown-tools.com.

Le début de la période de garantie correspond à la date de vente de l'appareil par la société de négoce (accusé de réception, coupon de garantie dûment rempli aux points A, B, C, ainsi que présence du reçu ou équivalent).

Le fabricant n'assume pas la responsabilité de la garantie et du service après-vente s'il n'apparaît pas comme vendeur de l'appareil sur le territoire de votre pays.

Services de garantie

Pour la réalisation du service de garantie, il est nécessaire de contacter la société qui vous a vendu l'appareil ou le centre de service le plus proche qui effectue la réparation des appareils **CROWN**.

Lorsque l'appareil est amené au centre de service ou à l'organisation commerciale, il est nécessaire de le rendre à l'état d'origine avec la description des défauts, dans l'emballage d'origine, avec la notice d'utilisation et le carnet de garantie avec le coupon de garantie rempli aux points A, B, C, ainsi que le reçu ou équivalent, confirmant la date d'achat de l'appareil.

Si, après un mauvais fonctionnement, il apparaît que le dysfonctionnement est dû au fabricant, un service de garantie sera fourni.

En cas de dysfonctionnement dû à l'utilisateur, le coût des services pour les réparations de l'appareil est transmis à l'utilisateur.

Les conditions d'exécution des travaux dépendent de la complexité de l'élimination de la cause du défaut et sont définies par le représentant commercial ou le centre de service qui a accepté l'appareil pour les travaux de réparation.

Le service de garantie n'est pas fourni dans les cas suivants :

- utilisation de l'appareil à des fins non mentionnées dans le mode d'emploi original, erreurs d'utilisation et erreurs de fonctionnement ;
 - dommages résultant d'une utilisation commerciale ou industrielle, car cet appareil est uniquement destiné à un usage domestique ;
 - dommages causés au cours du transport après la vente ;
 - Absence de :
 - coupon de garantie correctement rempli aux points A, B, C, reçu confirmant la date d'achat et la période de garantie ou tout autre document équivalent ;
 - manuel d'utilisation, étiquettes sur l'appareil avec numéro de série du producteur ;
 - usure naturelle des mécanismes et des assemblages ayant une durée de fonctionnement limitée ;
 - Entretien préventif et remplacement des détails d'usure rapides - Joints toriques, joints, robinets, buses, filtres, dommages au tuyau haute pression, pistolet, pompe, moteur, boîtier (des informations plus détaillées peuvent être reçues dans les centres de service **CROWN** présents dans votre pays) ;
 - La surcharge ou une très forte utilisation ont comme conséquence :
 - Une défaillance simultanée d'une ou de plusieurs pièces matérielles et ensembles fonctionnellement connectés au système ;
 - Des problèmes de brûlure, carbonisation, fonte due à des températures intérieures excessives du matériel (éléments chauffants, interrupteurs, câblage, boîtiers) ;
 - Des dommages mécaniques, présence d'objets étrangers dans l'appareil ;
 - Des travaux de démantèlement et de réparation qui n'ont pas été effectués par des spécialistes **CROWN**.
- La garantie n'est pas valable pour les consommables et accessoires qui appartiennent en partie à la catégorie des fournitures.

Date " " 20 ____

Signature _____

Garantía CROWN

La garantía del artefacto **CROWN** se proporciona de conformidad con la legislación y los requisitos específicos de cada país. En caso de que la legislación no proporcione los términos del servicio de garantía, los mismos serán definidos por el representante comercial involucrado en la venta de nuestros productos. Puede encontrar información sobre los representantes comerciales en nuestro sitio Web, www.crown-tools.com. El comienzo del período de garantía es la fecha de venta del artefacto a través de la compañía comercializadora (reconocimiento; el cupón de garantía correctamente presentado en los puntos A, B, C, así como también la presencia del recibo o del comprobante de cambio).

El productor no incurre en la responsabilidad por la garantía y después del servicio de venta si no aparece como vendedor del artefacto en el territorio de su país.

Servicio de garantía

Para la realización del servicio de garantía es necesario contactarse con la compañía que le ha vendido el artefacto o el centro de servicio más cercano que realice la reparación de los artefactos **CROWN**.

Cuando se lleva el artefacto al centro de servicio o a la organización comercial, es necesario entregarlo en el estado más puro con la descripción del defecto, en el empaque original, con el manual de instrucciones y la garantía o libro de servicio con el cupón de garantía completo en los puntos A, B, C, así como el recibo o el comprobante de cambio, que confirme la fecha de compra del artefacto.

Si, después de la revisión del mal funcionamiento, parece que el mismo se ha producido debido al productor, se proporcionará el servicio de garantía.

En el caso que el mal funcionamiento se haya producido debido al usuario, el costo de los servicios por las tareas de reparación del artefacto se trasladará al usuario.

Los términos de ejecución de las tareas dependerán de la complejidad de la eliminación del motivo del defecto y son definidos por el representante comercial o el centro de servicio que ha aceptado el artefacto para tareas de reparación.

El servicio de garantía no se proporciona en los siguientes casos:

- Usos del artefacto para propósitos no provistos en las instrucciones originales, mal uso y errores de funcionamiento;
- Daño resultante del uso comercial o industrial dado que este artefacto es sólo para uso personal;
- Daños por el transporte después de la venta;
- Ausencia de:
 - Cupón de garantía correctamente completo en los puntos A, B, C, el recibo que confirme la fecha de la compra y el período de garantía u otro comprobante de sustitución;
 - Manual de instrucciones, etiquetas del artefacto con número de serie del productor;
- Desgaste natural de los mecanismos y montajes que tienen un período limitado de capacidad de trabajo;
- Mantenimiento preventivo y reemplazo de detalles de desgaste rápido: juntas tóricas, sellos, válvulas, boquillas, filtros, daños a la manguera de alta presión, pistola, bomba, motor, carcasa (puede recibir información más detallada en los centros de servicio **CROWN** que funcionen en su país);
- Sobrecarga o uso pesado cuyas consecuencias son:
 - Falla simultánea de una o más piezas de hardware y montajes funcionalmente conectados con el sistema;
 - Quemadura, carbonización, derretimiento debido a temperaturas internas excesivas del hardware (elementos, interruptores, cables, carcasas que se calientan);
- Daños mecánicos, presencia de objetos extraños en el artefacto;
- El desmantelado y las tareas de reparación que no han sido realizadas por expertos de **CROWN**.

La garantía no es válida para insumos y accesorios que pertenecen, en parte, al alcance de los suministros.

Fecha " ____ " ____ 20 ____

Firma _____

Garantia CROWN

É fornecida uma garantia para o aparelho **CROWN**, de acordo com as leis e características específicas de cada país. Caso a legislação não forneça os termos da reparação ao abrigo da garantia, estes serão definidos pelo representante de vendas dos nossos produtos. Pode encontrar a informação acerca do representante de vendas no nosso website www.crown-tools.com. O período da garantia começa na data da venda do aparelho pela empresa comercial (reconhecimento, talão da garantia preenchido corretamente nos pontos A, B, C, bem como a presença do recibo ou do documento que o substituiu). O fabricante não se responsabiliza pela garantia e pelo serviço pós-venda, se não aparecer como um vendedor do aparelho no seu país.

Serviço da garantia

Para que a reparação ao abrigo da garantia seja efetuada, é necessário contactar a empresa que vendeu o seu aparelho ou o centro de reparação mais próximo que efetue a reparação de aparelhos **CROWN**. Quando o aparelho for levado ao centro de reparação ou organização comercial, é necessário entregar o aparelho no seu estado puro, com a descrição do defeito, na sua caixa original, com o manual de instruções e a garantia devidamente preenchida nos pontos A, B, C, bem como o recibo ou documento de substituição que confirme a data da compra do aparelho. Se, após a verificação do mau funcionamento, parecer que este ocorreu por culpa do fabricante, será fornecida a reparação ao abrigo da garantia. Caso o mau funcionamento ocorra por culpa do utilizador, o custo da reparação do aparelho será da responsabilidade do utilizador. Os termos da execução dos trabalhos dependem da complexidade da eliminação da razão do defeito, e são definidos pelo representante comercial ou pelo centro de reparação que aceitou o aparelho para proceder aos trabalhos de reparação.

A reparação ao abrigo da garantia não é fornecida nos seguintes casos:

- A utilização do aparelho com outros intuitos para além daqueles para que foi criado, má utilização e erros de funcionamento;
 - Danos devido a uso comercial ou industrial, pois este aparelho foi criado apenas para um uso doméstico;
 - Danos de transporte pós-venda;
 - Ausência de:
 - Garantia devidamente preenchida nos pontos A, B, C, o recibo a confirmar a data da compra e período da garantia ou outro documento que o substitua;
 - Manual de instruções, etiquetas no aparelho com o número de série do fabricante;
 - Desgaste natural dos mecanismos e montagens com um período limitado de capacidade de funcionamento;
 - Manutenção preventiva e substituição de peças de desgaste rápido: O-rings, vedantes, válvulas, bocais, filtros, danos na mangueira de alta pressão, pistola, bomba, motor, estrutura (pode receber informação mais detalhada através dos centros de reparação **CROWN** existentes no seu país);
 - Sobrecarga ou forte utilização, cujas consequências sejam:
 - Falha simultânea de uma ou mais peças e ligações no sistema;
 - Incêndio, derretimento devido a temperaturas excessivas das peças (elementos de aquecimento, interruptores, cablagem, estruturas);
 - Danos mecânicos, presença de objetos estranhos no aparelho;
 - Desmontagem e reparações que não tenham sido efetuadas por peritos da **CROWN**.
- A garantia não é válida para consumíveis e acessórios que pertençam ao âmbito do equipamento.

Data " " _____ 20 ____

Assinatura _____

CROWN garanti kořulları

CROWN aletine iliřkin garanti, her űlkenin yasaları ve kendi özellikleri çerçevesinde sađlanmaktadır. Mevzuat hükümlerinde garanti řartları sađlanmadığı takdirde, bu řartlar ürünlerimizin satışıını yürüten ticari temsilcisi tarafından belirlenecektir. Ticari temsilciler hakkındaki bilgileri sitemizde bulabilirsiniz: www.crown-tools.com.

Garanti süresinin başlangıcı, cihazın ticaret řirketi vasıtasıyla satıř tarihidir (tasdik - A, B, C noktalarında dođru bir biçimde doldurulmuş garanti kuponu ile makbuz ya da deđiřtirme belgesinin varlığı). Üretici, bulunduđunuz űlkenin sınırları içerisinde satıcı konumunda bulunmadığı takdirde, garanti ve satıř sonrası hizmet sorumluluđu üstlenmez.

Garanti servisi

Garanti hizmetinin gerçekleştirilebilmesi için, aleti satın aldıđınız řirketle ya da **CROWN** aletlerinin onarımını yapan en yakın servis merkeziyle iletiřime geçmeniz gerekmektedir.

Alet servis merkezine veya ticari kuruluřa getirildiğinde, aletin kusur tanımı ile birlikte saf halde, orijinal ambalajı içerisinde, kullanım kılavuzu, A, B ve C noktalarında doldurulmuş garanti kuponunu içeren garanti - servis kitabı aletin satın alma tarihinin içeriğinde teyit edildiđi makbuz ya da deđiřtirme belgesi ile birlikte verilmesi gerekmektedir.

Arıza kontrolü yapıldıktan sonra ilgili arızanın üretici kaynaklı olduđunun tespiti halinde, garanti hizmeti verilecektir.

Arızanın kullanıcıdan ötürü meydan gelmiş olması halinde, aletin onarım işlerine iliřkin hizmet bedeli kullanıcıya yüklenir.

İřlerin yürütölme řartları, kusur sebebinin ortadan kaldırılması sürecinin karmařıklık düzeyine bađlı olup, ticari temsilci ya da aletin onarım işleri için kabul etmiş olan servis merkezi tarafından belirlenir.

Ařađıdaki hallerde garanti hizmeti sađlanmaz:

- Aletin orijinal kullanma talimatında belirtilmeyen amaçlarla kullanılması, yanlıř kullanım ve çalıřtırma hataları;
 - Aletin yalnızca kendin-yap (DIY) tipi kullanıma yönelik olması nedeniyle, ticari ya da endüstriyel kullanımdan kaynaklı hasarlar;
 - Satıř sonrası meydana gelen tařıma hasarları;
 - řu unsurların mevcut olmaması:
 - A, B, C noktalarında dođru bir biçimde doldurulmuş garanti kuponu, içeriğinde satın alma tarihi ve garanti süresinin teyit edildiđi makbuz ya da diđer deđiřtirme belgesi;
 - Kullanım talimatı, alet üzerinde bulunan ve üreticinin seri numarasını içeren etiketler;
 - Sınırlı çalıřma ömrüne sahip mekanizma ve tertibatlar da meydana gelen dođal yıpranmalar;
 - Önleyici bakım ve hızlı yıpranma nedeniyle deđiřtirme bilgileri - O-halkalar, contalar, valflier, ađızlar, filtreler, yüksek basınç hortumu, tabanca, pompa, motor, gövde hasarları (daha detaylı bilgi için űlkenizde bulunan **CROWN** servis merkezine başvurabilirsiniz);
 - Ařırı yük ya da ađır řartlarda kullanım sonucu meydana gelen řu haller:
 - Sistemle işlevsel bađlantılı bir veya daha fazla aksam parçasının ve montajın eř zamanlı olarak arızalanması;
 - Aksamın iç sıcaklıklarının ařırı düzeylere çıkmasından kaynaklı yanma, kömürleşme, erime (ısıtma elemanları, anahtarlar, kablolar, gövdeler);
 - Mekanik hasarlar, alet içerisinde yabancı nesnelere bulaşması;
 - **CROWN** uzmanları tarafından gerçekleştirilmemiş sökme ve onarım işleri.
- Garanti, kısmen tedarik kapsamına ait olan sarf malzemeleri ve aksesuarlar açısından geçerli deđildir.

Tarih " " _____ 20 _____

İmza _____

CROWN гарантия

Для устройства **CROWN** предусмотрена гарантия в соответствии с законами и специфическими особенностями каждой страны. В случае, если законодательством не предусмотрены сроки гарантийного обслуживания, их устанавливает торговое представительство, которое занимается реализацией нашей продукции. Информацию о торговых представительствах Вы сможете найти на нашем сайте www.crown-tools.com.

Началом гарантийного срока является дата продажи устройства через торговую организацию (подтверждение - правильно заполненный гарантийный талон в пунктах А, В, С, а также наличие товарного чека или документа заменяющего его).

Производитель не берёт на себя ответственность за гарантийное и послегарантийное обслуживание, если он же не является продавцом устройства на территории Вашей страны.

Гарантийное обслуживание

Для осуществления гарантийного обслуживания необходимо обратиться в организацию, которая продала Вам устройство или ближайший сервисный центр, который осуществляет ремонт устройства **CROWN**.

При сдаче устройства в сервисный центр или торговую организацию Вам необходимо предоставить устройство в чистом виде с указанием дефекта, в оригинальной упаковке, с инструкцией по эксплуатации и гарантийно-сервисной книжкой с заполненным гарантийным талоном в пунктах А, В, С, а также товарным чеком или документом, заменяющим его, подтверждающим дату покупки устройства.

Если после проверки неисправности будет установлено, что данная неисправность произошла по вине производителя, будет произведено гарантийное обслуживание.

В случае, если неисправность произошла по вине пользователя, стоимость услуг по ремонту устройства перенимает на себя пользователь.

Сроки выполнения работ зависят от сложности устранения причины дефекта и устанавливаются торговым представительством или сервисным центром, который принял устройство в ремонт.

Гарантийное обслуживание не производится в случаях:

- Исползования устройства в целях, не предусмотренных оригинальной инструкцией, неправильным использованием и ошибками в работе;
 - Повреждений, полученных в результате коммерческого или промышленного использования, поскольку это устройство предназначено только для бытового применения;
 - Повреждений, полученных при транспортировке, после продажи устройства;
 - отсутствия:
 - правильно заполненного гарантийного талона в пунктах А, В, С, товарного чека подтверждающего дату покупки и срок гарантии или другого документа заменяющего его;
 - инструкции по эксплуатации, наклейки на устройстве с серийным номером завода изготовителя;
 - Естественного износа механизмов и узлов, имеющих ограниченный период работоспособности;
 - Профилактики и замены быстроизнашиваемых деталей – уплотнительных колец, уплотнений, клапанов, форсунок, фильтров, повреждений шланга высокого давления, моечного пистолета, насоса, двигателя, корпуса (более подробную информацию можно получить в сервисных центрах **CROWN**, работающих в Вашей стране);
 - Перегрузки или интенсивного использования, следствием которых являются:
 - одновременный выход из строя одного или более функционально связанных деталей и узлов;
 - сгорание, обугливание, оплавление под воздействием высокой внутренней температуры деталей (нагревательные элементы, кнопки, провода, корпуса);
 - Механических повреждений, наличия внутри инородных предметов;
 - Вскрытия, а также ремонта, который был произведён не специалистами **CROWN**.
- Гарантия не распространяется на расходные материалы и принадлежности, которые частично входят в комплект поставки.

Дата " " _____ 20 ____

Подпись _____

CROWN гарантія

Для пристрою **CROWN** передбачена гарантія відповідно до законів і специфічних особливостей кожної країни. У разі, якщо законодавством не передбачені терміни гарантійного обслуговування, їх встановлює торгове представництво, яке займається реалізацією нашої продукції. Інформацію про торгові представництва Ви зможете знайти на нашому сайті www.crown-tools.com.

Початком гарантійного терміну є дата продажу пристрою через торговельну організацію (підтвердження - правильно заповнений гарантійний талон в пунктах А, В, С, а також наявність товарного чека або документа, що його замінює).

Виробник не бере на себе відповідальність за гарантійне та післягарантійне обслуговування, якщо він же не є продавцем пристрою на території Вашої країни.

Гарантійне обслуговування

Для здійснення гарантійного обслуговування необхідно звернутися в організацію, яка продала Вам пристрій або найближчий сервісний центр, який здійснює ремонт пристрою **CROWN**.

При здачі пристрою в сервісний центр або торгову організацію Вам необхідно надати пристрій в чистому вигляді із зазначенням дефекту, в оригінальній упаковці, з інструкцією по експлуатації та гарантійно-сервісною книжкою, з заповненим гарантійним талоном у пунктах А, В, С, а також товарним чеком або документом, який замінює його, що підтверджує дату покупки пристрою.

Якщо після перевірки несправності буде встановлено, що дана несправність сталася з вини виробника, буде здійснено гарантійне обслуговування.

У разі, якщо несправність сталася з вини користувача, вартість послуг по ремонту пристрою переймає на себе користувач.

Терміни виконання робіт залежать від складності усунення причини дефекту і встановлюються торговим представництвом або сервісним центром, який прийняв пристрій в ремонт.

Гарантійне обслуговування не здійснюється у випадках:

- Використання виробу в цілях, не передбачених оригінальною інструкцією, неправильним використанням і помилками в роботі;
- Ушкодження, отриманих у результаті комерційного або промислового використання, оскільки цей пристрій призначений тільки для побутового використання;
- Ушкоджень, отриманих при транспортуванні, після продажу пристрою;
- відсутності:
 - правильно заповненого гарантійного талона в пунктах А, В, С, товарного чека що підтверджує дату покупки і термін гарантії або іншого документа, що його замінює;
 - інструкції по експлуатації, наклейки на пристрою з серійним номером заводу виробника;
- Природного зносу механізмів та вузлів, що мають обмежений період дієздатності;
- Профілактики і заміни швидкозношуваних деталей - кілець ущільнювачів, ущільнень, клапанів, форсунок, фільтрів, пошкоджень шланга високого тиску, мийного пістолета, насоса, двигуна, корпусу (більш детальну інформацію можна отримати в сервісних центрах **CROWN**, які працюють у Вашій країні);
- Перевантаження або інтенсивного використання, наслідком яких є:
 - одночасний вихід з ладу одного або більше функціонально пов'язаних деталей і вузлів;
 - згорання, обвуглювання, оплавлення під впливом високої внутрішньої температури деталей (нагрівальні елементи, кнопки, проводи, корпуси);
- Механічних пошкоджень, наявності всередині сторонніх предметів;
- Відкриття, а також ремонту, який був проведений не фахівцями **CROWN**.

Гарантія не поширюється на розхідні матеріали та приладдя, які частково входять в комплект поставлення.

Дата "___" _____ 20__

Підпис _____

Технологічна інструкція. Оцінка гарантійного ремонту інструменту. Основні положення щодо гарантійного ремонту.

Загальні положення

Завод - виробник встановлює на електроінструмент гарантійний термін, зазначений у гарантійному талоні, за умови правильної експлуатації та наявності правильно оформленого паспорта та гарантійного талона.

Для інструменту, який перебував у використанні, завод - виробник рекомендує ретельну експертизу, включаючи гарантійний ремонт інструменту з дефектами, отриманими внаслідок:

- Зовнішніх механічних пошкоджень (тріщини, відколи, деформація корпусу, мережевого шнура, штепселя або деформацію інших елементів конструкції);

- Наявності всередині агрегату сторонніх предметів;
- Наявності ознак самостійного ремонту;
- Наявності змін конструкції виробу (модифікації);
- Забруднення агрегату, як внутрішнє, так і зовнішнє, іржа тощо;
- Неправильної або недбалой експлуатації, транспортування, зберігання, або є наслідком недотримання режиму електроживлення, стихійного лиха, аварій тощо.

Гарантія не поширюється на акумулятори, зарядні пристрої, затискні пристрої (свердильні патрони, цанги і т.п.), витратні матеріали (фільтра, мастильні матеріали, ремені, ланцюги та шини ланцюгових пил, диски пильні і відрізні, ріжучі касети з волосінню і ножі тримерів, свердла, бури що входять в комплектацію і т.п.), а також на будь-які інші частини виробу, що

мають природний обмежений термін служби (сальники, гумові кільця, електричні щітки, втулки, втулки зубчастої перфорації, шліфувальні платформи та тощо). Умови гарантії не передбачають профілактику та чистку агрегату, транспортні витрати не входять в обсяг гарантійного обслуговування.

Ремонт, пов'язаний із заміною швидко-зношуваних деталей, таких як: заміна відпрацьованого мастила, зношених ущільнюючих гумових кілець, втулок, сальників, вугільних щіток і т.д., не є гарантією і виконується за рахунок споживача.

1. Перевірка документів, що підтверджують гарантію

Документом, що надає право на проведення гарантійного ремонту, є гарантійний талон на виріб встановленого зразка з печаткою торговельної

організації, дати продажу, заводського номера, а також копії чека (або копії накладної) організації продавця.

Визначення (пошкодження, дефект)	Зауваження (можливі причини)	Гарантія так / ні
1.1. Термін гарантійних зобов'язань вийшов.	Термін гарантії - 24 місяці з дати продажу. Гарантія на виріб подовжується на час знаходження даного виробу в гарантійному ремонті.	ні
1.2. Гарантійний талон, копія чека або паспорт не заповнений (відсутні: штамп торговельної організації, дата продажу, підпис продавця, найменування інструменту, заводський або серійний номер).	Порушення умов гарантії.	ні
1.3. Відомості про інструмент, відмічені в паспорті або гарантійному талоні, не відповідають дефекту електроінструменту.	Відсутність пошкодження, зміна серійного номера на інструменті або даних в гарантійному талоні та копії чека (або копії накладної). Порушення умов гарантії.	ні
1.4. Гарантійний талон не відповідає заводському зразку.	Порушення умов гарантії.	ні
1.5. Гарантійний талон повністю або частково не читається.	Недбале зберігання.	ні
1.6. Документ заповнений заднім числом (пізніше), може бути доведено.	Вписаний старий інструмент в новий документ, документи заповнені різним почерком або чорнилом і так далі.	ні

2. Визначення пошкодження за зовнішнім виглядом електроінструменту

Визначення (пошкодження, дефект)	Зауваження (можливі причини)	Гарантія так / ні
2.1. Зовнішні пошкодження затискного пристрою, корпусу електроінструменту, додаткової рукоятки, мережевого шнура, штепсельної вилки, гумових та пластикових пілозахисних елементів.	Неправильна експлуатація.	ні
2.2. Зігнутий шпindel (биття шпindelю).	Удар по шпindelю.	ні
2.3. Продавлений вимикач.	Удар.	ні
2.4. Кнопка вимикача западає (зовнішніх пошкоджень немає).	Неякісне виготовлення.	так
2.5. Сильне забруднення вентиляційних вікон всередині електроінструменту сторонніми предметами (пил, сторонні тіла, рідини), що могло призвести до поломки інструменту.	Недбала експлуатація і недоліки догляду за електроприладами.	ні

2. Визначення пошкодження за зовнішнім виглядом електроінструменту

Визначення (пошкодження, дефект)	Зауваження (можливі причини)	Гарантія так / ні
2.6. Іржа на дефектних частинах електроінструменту.	Неправильне зберігання, недолік догляду за електроприладами.	ні
2.7. Пошкодження від вогню (зовнішнє).	Контакт з відкритим полум'ям.	ні
2.8. Електроінструмент прийнятий в розібраному вигляді або раніше був розкритий поза офіційним сервісним центром.	Порушено право на розбирання інструменту під час гарантійного терміну.	ні
2.9. Електроінструмент був раніше розкритий поза сервісним центром (неправильна збірка, застосування нефірмових кілець ущільнювачів, сальників, нестандартних підшипників тощо), що могло б призвести до виходу з ладу електроінструменту.	Гарантійний електроінструмент повинен обслуговуватися в сервісних центрах.	ні
2.10. Стирання деталей з плином часу (вугільних щіток, сальників, кілець ущільнювачів, пилозахисних втулок, зубчастих пасів тощо), редукторного і підшипникового мастила.	Дані деталі зношуються під час експлуатації.	ні
2.11. Зовнішні пошкодження інструменту.	Падіння, удар.	ні
2.12. Інструмент приймається в комплекті з приладами, з якими стався його вихід з ладу. У разі застосування змінного інструменту (оснащення): • затупленого або пошкодженого; • невідповідного, нестандартного.	Неправильний догляд, який призвів до перевантаження або поломки. Перевищення потужності електроінструменту (наслідок - перевантаження).	ні
2.13. Не читається зовсім або частково заводський номер електроінструменту.	Порушення правил експлуатації.	ні
2.14. Пломба на корпусі відсутня або не відповідає заводській, а також уповноваженої сервісної майстерні.	Спроба ремонту в неспеціалізованій ремонтній майстерні.	ні

3. Пошкодження елементів електродвигуна

Визначення (пошкодження, дефект)	Зауваження (можливі причини)	Гарантія так / ні
3.1. Згорілі обмотки якоря і статора, рівномірна зміна кольору обмоток (можливий вихід з ладу вимикача): • перевантаження; • сильно забруднений вентилятор.	Порушення умов експлуатації (тривала робота з перевантаженням, недостатнє охолодження через забруднення інструменту).	ні
3.2. Ротор згорів, котушки статора не змінили колір або опір.	Короткозамкнений виток або замикання на корпусі якоря.	так
3.3. Сильне іскріння на колекторі ротора - наявність короткозамкненого витка (нерівномірне забарвлення якоря).	Заводський брак.	так
3.4. Пробій електричної ізоляції шнура живлення, обмоток статора, якоря (1500 В).	Заводський брак.	так
3.5. Механічне порушення ізоляції якоря або статора внаслідок забруднення або попадання сторонніх предметів.	Недбала експлуатація і недолік догляду за електроприладами.	ні

3. Пошкодження елементів електродвигуна

Визначення (пошкодження, дефект)	Зауваження (можливі причини)	Гарантія так / ні
3.6. Електричний пробій обмотки статора відносно пакету статора.	Заводський брак.	так
3.7. Розрив обмотки якоря з причини неякісного просочення.	Заводський брак.	так
3.8. Каркас статора і якір спаялися разом: • колектор та якір без первинних ушкоджень, відносно нові; • знос колектора і якоря внаслідок загального зносу щіток.	Заводський брак. Природний знос міді колектора.	так ні
3.9. Знос колектора якоря внаслідок загального зносу щіток.	Природний знос міді колектора.	ні
3.10. Стирання зубів валу якоря (мастило робоче), інших пошкоджень немає.	Заводський брак.	так
3.11. Природний знос зубів валу якоря і веденого зубчастого колеса (мастило не робоче або відсутнє, метал якоря з синявою).	Недостатня кількість мастила, недолік догляду за електроприладами.	ні
3.12. Пошкодження якоря, статора, корпусу електродвигуна, пов'язане з виходом з ладу підшипників якоря, внаслідок стирання з плином часу.	Недостатній догляд за інструментом.	ні
3.13. Пошкодження якоря, статора, корпусу електродвигуна, пов'язане з виходом з ладу підшипників якоря (редукторне мастило не робоче).	Недостатній догляд за інструментом.	ні
3.14. Механічне пошкодження вугільних щіток (може призвести до виходу з ладу якоря і статора), неправильний вибір щіток.	Падіння інструменту або удари. Недбала експлуатація.	ні
3.15. Вугільні затискачі забруднені, щітко утримувач в порядку.	Недолік догляду.	ні
3.16. Стирання щіток з плином часу.	Витратний матеріал (заміна щіток проводиться за рахунок покупця).	ні
3.17. Пошкодження колектора внаслідок використання неоригінальних щіток.	Порушення умов експлуатації. Призводить до виходу з ладу якоря.	ні
3.18. Інструмент використовувався професійно і в комерційних цілях.	Неможливо довести.	ні

4. Пошкодження перемикачів, регуляторів, електричних схем

Випадки виходу з ладу перемикачів, регуляторів, електричних схем відносяться до гарантійних випадків, за винятком випадків, наведених нижче:

Визначення (пошкодження, дефект)	Зауваження (можливі причини)	Гарантія так / ні
4.1. Вихід з ладу перемикача, регулятора, електричної схеми (спільно зі статором і якорем) з причини перевантаження.	Неправильна експлуатація.	ні
4.2. Вихід з ладу перемикача (відсутність можливості регулювання плавності) через засмічення коліщатка перемикача сторонніми речовинами.	Недбала експлуатація і недостатній догляд за електроприладами.	ні

4. Пошкодження перемикачів, регуляторів, електричних схем

Визначення (пошкодження, дефект)	Зауваження (можливі причини)	Гарантія так / ні
4.3. Відсутність функції утримування клавіші включення в положенні включено.	Механічний знос.	ні
4.4. Механічне пошкодження перемикача, регулятора електричної схеми.	Недбала експлуатація електроінструменту.	ні

5. Пошкодження елементів редукторів, передавальних механізмів

Визначення (пошкодження, дефект)	Зауваження (можливі причини)	Гарантія так / ні
5.1. Обламаний (не більше одного) зуб шестерні (мастило робоче).	Неякісне виготовлення.	так
5.2. Природне стирання зубчастих коліс (мастило не робоче).	Недостатній догляд за електроприладами.	ні
5.3. Заклинювання поршня в циліндрі перфоратора (гумові деталі зношені, мастило не робоче).	Недостатній догляд за електроприладами.	ні
5.4. Вихід з ладу підшипників редуктора (мастило робоче).	Неякісне виготовлення.	так
5.5. Вихід з ладу підшипників редуктора (мастило не робоче, наявність сторонніх механічних домішок).	Недостатній догляд за електроприладами.	ні
5.6. Пошкодження, що виникли з причини відсутності або розриву захисного кожуха, що сприяло забрудненню механізму.	Недостатній догляд за електроприладами.	ні
5.7. Розрив або стирання зубчастого ременя.	Перевантаження Деталь, що псується з плином часу. Брак шківів.	ні ні так
5.8. Пошкодження редуктора через: • не герметичність; • недостатню кількість змащувача; • відсутність догляду.	<ul style="list-style-type: none">• З вини виробника.• З вини виробника.• Недостатня кількість мастила.	так так ні
5.9. Продавлена кнопка фіксації диска (стопор шестерень).	Неправильна експлуатація. Надмірне зусилля при закручуванні гайок фіксуючих диск.	ні
5.10. Люфт шпинделя в шурупвертах і дрелях.	Стирання посадочних місць, або удар по шпинделю (падіння інструменту).	ні
5.11. Природний знос посадочних місць кульок внутрішнього циліндра для хвостовиків оснащення типу SDS +, вигнутий внутрішній циліндр.	Неправильна експлуатація (не використання змащувача), перевантаження.	ні

6. Пошкодження додаткового оснащення, змінного інструменту

Визначення (пошкодження, дефект)	Зауваження (можливі причини)	Гарантія так / ні
6.1. Пошкодження липучих платформ шліфувальних машин (відсутність зчеплення).	Перевантаження. Деталь, що псується з плином часу.	ні

6. Пошкодження додаткового оснащення, змінного інструменту

Визначення (пошкодження, дефект)	Зауваження (можливі причини)	Гарантія так / ні
6.2. Псування гумових платформ шліфувальних машин.	Деталь, що псується з плином часу.	ні
6.3. Вихід з ладу платформи віброшліфувальної машини (підшипника в пластмасовому корпусі).	Перевантаження (пластмасовий корпус є захистом від перевантаження даної машини).	ні
6.4. Кулачок свердлильного патрона обламаний (механічних пошкоджень немає).	Неякісний затискний патрон.	так
6.5. Пошкодження затискного патрона внаслідок забруднення пилом.	Робота без пиловідсмоктування, зношений (порваний) пилозахисний ковпачок або його відсутність.	ні
6.6. Злам підстави полотна, пилко утримувача.	Неякісне виготовлення.	так
6.7. Механічне пошкодження ножів рубанка.	Неправильна експлуатація.	ні
6.8. Пошкодження бура, свердел, різців, пік і т.п. відсутні механічні пошкодження на поверхні металу.	На змінний інструмент гарантія не надається.	ні
6.9. Знос приводних зірочок ланцюгових передач.	Витратний матеріал.	ні
6.10. Пошкодження волосіні.	Сторонні предмети в траві. Неправильна експлуатація.	ні

7. Випадки гарантії акумуляторного електроінструменту

Визначення (пошкодження, дефект)	Зауваження (можливі причини)	Гарантія так / ні
7.1. Обламани або зношені зуби шестірні планетарного механізму.	Перевантаження в режимі свердління. Недбала експлуатація.	ні
7.2. Природний знос зубчастих коліс (мастило не робоче).	Недостатній догляд за електроприладами.	ні
7.3. Вихід з ладу підшипників редуктора (мастило робоче).	Неякісне виготовлення.	так
7.4. Вихід з ладу підшипників редуктора (мастило не робоче, наявність сторонніх механічних домішок).	Недостатній догляд за електроприладами.	ні
7.5. Вихід з ладу вимикача (відсутність можливості регулювання плавності) через засмічення сторонніми речовинами.	Недбала експлуатація і недостатній догляд за електроприладами.	ні
7.6. Вихід з ладу вимикача (відсутність можливості регулювання кількості обертів).	Перевантаження в режимі свердління, недбала експлуатація.	ні
7.7. Вихід з ладу акумулятора.	Витратний комплектуючий матеріал.	ні

CROWN кепілдігі

CROWN құрылғысының кепілдігі әр елдің заңдарына және ерекшеліктеріне сай қамтамасыз етіледі. Заңнама кепілдік қызметінің шарттарын қамтамасыз етпесе, оларды өнімдерді сатуларға қатысатын сауда өкілі анықтайды. Сауда өкілдері туралы ақпаратты сайтымызда таба аласыз: www.crown-tools.com.

Кепілдік кезеңінің басы - сауда компаниясының құрылғыны сату күні (растау - А, В, С бөлімдерінде дұрыс толтырылған кепілдік купоны, сонымен бірге, түбіртектің немесе баламалы құжаттың болуы).

Еліңіздің аумағында құрылғының сатушысы ретінде көрсетілмесе, өндіруші кепілдік бойынша және сатудан кейінгі кепілдік үшін жауапкершілік алмайды.

Кепілдікті қызмет көрсету

Кепілдік бойынша қызметті жүзеге асыру үшін сізге құрылғыны сатқан компанияға немесе **CROWN** құрылғыларын жөндейтін ең жақын сервистік орталыққа хабарласыңыз.

Құрылғыны сервистік орталыққа немесе сауда ұйымына әкелгенде таза күйде беру, ақаудың сипаттамасын, бастапқы орауышты, нұсқаулықты және кепілдікті, А, В, С бөлімдері толтырылған кепілдік купоны бар қызмет көрсету кітапшасын, сонымен бірге, түбіртекті немесе құрылғыны сатып алу күнін растайтын баламалы құжатты беру керек.

Ақаулықты тексеруден кейін ақаулық өндірушіге байланысты орын алғаны анықталса, кепілдік бойынша қызмет көрсетіледі.

Пайдаланушыға байланысты ақаулық орын алған жағдайда құрылғыны жөндеу жұмыстары үшін қызметтердің құны пайдаланушы мойнында болады.

Жұмыстарды орындау шарттары ақау себебін жоюдың күрделілігіне байланысты. Жұмыстарды орындау шарттарын құрылғыны жөндеуге қабылдаған сауда өкілі немесе сервистік орталық анықтайды.

Кепілдік бойынша қызмет мына жағдайларда көрсетілмейді:

- Құрылғыны бастапқы нұсқаулықта көрсетілмеген мақсаттарда пайдаланулар, дұрыс емес пайдалану және пайдалану қателері;
 - Коммерциялық немесе өндірістік пайдаланудан болған зақым, өйткені бұл құрылғы тек жеке пайдалануға арналған;
 - Сатудан кейінгі тасымалдау кезіндегі зақымдар;
 - Мыналардың болмауы:
 - А, В, С бөлімдерінде дұрыс толтырылған кепілдік купоны, сатып алу күнін және кепілдік кезеңін растайтын түбіртек немесе басқа баламалы құжат;
 - Нұсқаулықтар, жапсырмадағы өндірушінің сериялық нөмірі бар жапсырмалар;
 - Шектеулі жұмыс кезеңі бар механизмдердің және жинақтардың табиғи тозуы;
 - Алдын-алу үшін техникалық қызмет көрсету және жылдам тозатын бөлшектерді (сақиналық тығыздағыштар, нығыздағыштар, клапандар, саптамалар, сүзгілер), жоғары қысымды шлангтың зақымдалулары, пистолет, сорап, мотор, корпус (ежей-тегжейлі ақпаратты еліңізде жұмыс істейтін **CROWN** сервистік орталықтарынан алуға болады);
 - Мыналарға әкелетін артық жүктеме немесе ауыр жағдайларда пайдалану:
 - Жүйемен функционалды түрде қосылған бір немесе бірнеше жабдық бөліктерінің және жинақтардың бір уақытта істен шығуы;
 - Жабдықтың (қыздыру элементтері, қосқыштар, сымдар, корпусар) артық ішкі температураларына байланысты жану, күйу, еру;
 - Механикалық зақымдар, құрылғыда бөгде заттардың болуы;
 - **CROWN** мамандары орындамаған бөлшектеу және жөндеу жұмысы.
- Кепілдік шығын материалдарының ауқымына ішінара жататын шығын материалдары және қосалқы құралдар үшін жарамсыз.

Күні "___" _____ 20__

Қолы _____

لا يتم توفير خدمة الضمان في حالات:

- استخدامات الجهاز لأغراض، لا تتضمنها التعليمات الأصلية، وإساءة الاستخدام وأخطاء التشغيل؛
- الأضرار الناجمة عن الاستخدام التجاري أو الصناعي، حيث إن هذا الجهاز مخصص للاستخدام في المنزل فقط؛
- الأضرار الناجمة عن النقل بعد البيع
- غياب:
- قسيمة الضمان مسجل بها في النقاط A، B، C، فضلاً عن وجود الفاتورة أو وثيقة أخرى تماثلها لتأكيد تاريخ شراء الجهاز وفترة الضمان؛
- دليل التعليمات ووجود الملصقات على الجهاز مع الرقم التسلسلي للمنتج؛
- البلى الطبيعي للأليات والتجميعات التي لها فترة محدودة للقدرة على العمل؛
- الصيانة الوقائية واستبدال الأجزاء سريعة البلى - حلقات-O والسدادات والصمامات والفوهات والفلاتر والأضرار بخرطوم الضغط العالي والمرشة والمضخة والمحرك والمبب (يمكن الاطلاع على معلومات أكثر تفصيلاً في مراكز خدمة CROWN الموجودة ببلك)
- الحمل الزائد أو الاستخدام الكثيف الذي يتسبب في:
- فشل متزامن لجزء أو أكثر من أجزاء الجهاز والتجميعات المتصلة وظيفياً مع النظام؛
- وجود حرق، وتفحم، وذوبان بسبب درجات الحرارة الداخلية المفرطة للجهاز (عناصر التدفئة والمفاتيح والأسلاك والمببنتات)؛
- الأضرار الميكانيكية، ووجود أجسام غريبة في الجهاز؛
- وجود آثار تفكيك وتصليح للجهاز لم يتم إجراؤها بواسطة خبراء

خدمة الضمان

يقدم ضمان CROWN للجهاز وفقاً للقوانين والخصائص الخاصة بكل بلد. في حالة عدم توفير التشريعات لشروط خدمة الضمان، سوف يتم تحديدها بواسطة الممثل التجاري المنخرط في مجال مبيعات منتجاتنا. يمكنك العثور على معلومات حول الممثلين التجاريين على موقعنا www.crown-tools.com.

تاريخ بداية فترة الضمان هو تاريخ بيع الأجهزة من خلال شركة تجارية (الإفادة - ملء قسيمة الضمان بشكل صحيح في النقاط A، B، C، ووجود الفاتورة أو ما يماثلها). لا يتكبد المنتج مسؤولية الضمان وخدمة ما بعد البيع إذا كان بائع الجهاز ليس في إقليم بلدك.

إعمال خدمة الضمان من الضروري الاتصال بالشركة التي باعت لك الجهاز أو أقرب مركز خدمة ينفذ تصليح أجهزة CROWN. عندما يتم جلب الجهاز إلى مركز الخدمة أو المنظمة التجارية، من الضروري لك أن تعطي الأجهزة في حالة نقيه مع وصف العيب، وفي التعبئة والتغليف الأصلي، مع دليل التعليمات وكتاب خدمة الضمان مع قسيمة الضمان مسجل بها في النقاط A، B، C، فضلاً عن وجود الفاتورة أو ما يماثلها لتأكيد تاريخ شراء الجهاز.

إذا تقرر في فحص العطل أن عطلاً معيناً قد حدث بسبب المنتج، فسيتم توفير خدمة الضمان.

في حال حدوث عطل بسبب المستخدم، سوف تنتقل تكلفة خدمات إصلاح الأجهزة إلى المستخدم.

تعتمد شروط تنفيذ الأعمال على تعقيد القضاء على سبب الخلل ويتم تحديدها من قبل الممثل التجاري أو مركز الخدمة الذي قبل الجهاز للإصلاح.

" " 20

التاريخ

" " 20

التوقيع

گارانتی برای دستگاه های **CROWN** بر طبق قوانین و ویژگی های خاص هر کشور ارائه می شود. در صورتی که قوانین شروط خدمات گارانتی را تعریف نکند، این قوانین توسط نماینده تجاری تعریف می شوند که در فروش محصولات ما مشارکت دارد. می توانید اطلاعات مربوط به نماینده تجاری را در وبسایت www.crown-tools.com بیابید.

شروع دوره گارانتی تاریخ خرید دستگاه از شرکت تجاری است (اعلامیه - برگه گارانتی که به درستی در محل های **A, B, C** پر شده است به همراه وجود رسید یا جایگزین آن).

تولیدکننده در صورتی که در قلمروی کشور شما فروشنده ی دستگاه نباشد، مسئولیت گارانتی و خدمات پس از فروش را بر عهده نمی گیرد.

خدمات گارانتی

برای تحقق خدمات گارانتی، باید با شرکتی تماس بگیرید که دستگاه را به شما فروخته است، یا نزدیک ترین مرکز خدماتی که تعمیر دستگاه های **CROWN** را بر عهده دارد.

هنگامی که دستگاه به مرکز خدمات یا شرکت تجاری آورده می شود، باید دستگاه را در ساده ترین حالت همراه با توصیف نقص، بسته بندی اصلی و دستورالعمل راهنما و کتابچه خدمات گارانتی ارائه دهید که برگه گارانتی آن در نقاط **A, B, C** پر شده است به همراه رسید یا جایگزین آن که مؤید تاریخ خرید دستگاه می باشد.

اگر پس از بررسی نقص دستگاه مشخص شود که نقص مذکور به واسطه تولیدکننده رخ داده است، خدمات گارانتی ارائه خواهد شد.

در صورتی که نقص عملکرد به واسطه کاربر رخ دهد، هزینه سرویس برای تعمیر دستگاه به عهده ی کاربر خواهد بود.

شرایط انجام کار به پیچیدگی رفع علت نقص بستگی دارد و توسط شرکت نماینده یا مرکز خدماتی انجام می شود که دستگاه را برای تعمیر قبول کرده است.

خدمات گارانتی در موارد ذیل ارائه نمی شوند:

• استفاده از دستگاه به اهدافی که در دستورالعمل اصلی ارائه نشده است، سوء استفاده و خطای اجرا؛

• صدمه به دلیل استفاده صنعتی یا تجاری، با توجه به اینکه دستگاه به هدف استفاده توسط خود اشخاص طراحی شده است؛

• صدمه به دلیل انتقال پس از فروش؛

• عدم:

• پر کردن صحیح برگه گارانتی در بخش های **A, B, C**، رسید تأیید کننده تاریخ خرید و دوره گارانتی یا دیگر اسناد جایگزین؛

• دستورالعمل های راهنمای استفاده، برچسب روی دستگاه با شماره سریال تولید کننده؛

• فرسودگی طبیعی مکانیسم ها و مونتاژ که دارای دوره محدود کارامدی هستند؛

• نگهداری پیشگیرانه و تعویض قطعات با فرسودگی فوری - حلقه های **O**، نازل ها، والو ها، مهر و موم، فیلترها، صدمه به شیلنگ پرفشار، پمپ، تفنگ، محل قرارگیری و موتور (اطلاعات تفضیلی تر از مرکز خدمات **CROWN**

فعال در کشور شما قابل دریافت است)؛

• بار بیش از حد یا استفاده سنگین که پیامدهای آن:

• از کار افتادگی همزمان یک یا چند قطعه و مونتاژ که اتصال عملکردی با سیستم دارند؛

• سوختن، آتش گرفتن و ذوب شدن به دلیل دمای داخلی بالای سخت افزار (اجزای گرم کننده، کلیدها، سیم کشی و شیلنگ ها)؛

• صدمات مکانیکی، حضور قطعات خارجی در دستگاه؛

• پیاده کردن قطعات و تعمیرکاری که توسط متخصصین **CROWN** انجام نشده باشد.

گارانتی برای قطعات یدکی و مواد مصرفی معتبر نیست که تاحدی به حیطه ی تدارکات بستگی دارد.

تاریخ

_____ " _____ 20 _____"

امضا

CROWN

TOOLS FOR A BETTER LIFE

- CT42019
- CT42020
- CT42021
- CT42022
- CT42023
- CT42024

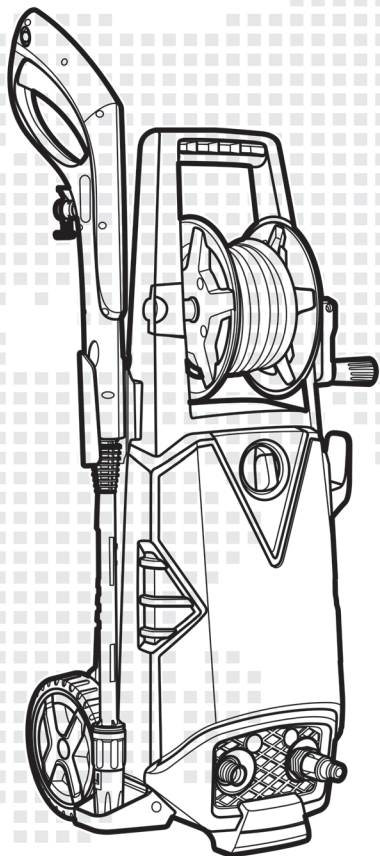

en Warranty card and service cards

fr Garantie coupon et cartes de service

es Tarjetas de mantenimiento y cupón de garantía

pt Cupão da garantia e cartões de reparação

tr Garanti kuponu ve servis kartları

ru Гарантийный талон и сервисные талоны

ua Гарантійний талон і сервісні талони

kz Гарантіялы талон және қызмет көрсету карталары

ar بطاقات الضمان و بطاقات الصيانة

fa کوپن ضمانت

A CT

B

C

« ____ » _____ 20 _____

i	A	B	C	Service Card No.:
	[CT / Ser. No.:]			I, II, III, IV
DE	Modell / Seriennummer	Verkaufsstelle	Garantiefrist (Monat) und Verkaufsdatum	Nur für Service Centres
EN	Model / Serial number	Trading company	Warranty period (month) and sale date	For service centres only
FR	Modèle / Numéro de série	Revendeur	Période de garantie (mois) et date de vente	Uniquement pour les centres assistance
IT	Modello / Numero di serie	Impresa commerciale	Periodo (mese) e data d'acquisto	Solo per centri assistenza
ES	Modelo / Numero de serie	Empresa comercial	Periodo de garantía (mes) y fecha de venta	Solo para centro de asistencia técnica
PT	Modelo / Número de série	Empresa de revenda	Periodo da garantia (mês) e data da venda	Apenas para centros de reparação
BR	Modelo / Número de série	Empresa de revenda	Periodo da garantia (mês) e data da venda	Apenas para centros de reparação
FI	Malli / Sarjanumero	Jälleenmyyjä	Takuuaika (kuukautta) ja ostopäivä	Vain huoltoliikkeille
SV	Modell / Seriennummer	Återförsäljare	Garantiperiod (månader) och försäljningsdatum	Endast för servicecenter
DA	Model / Seriennummer	Handelsfirma	Garantiperiode (måned) og salgsdato	Kun for servicecentre
NL	Model / Seriennummer	Handelsbedrijf	Garantieperiode (maanden) en verkoopdatum	Alleen voor servicecentra
TR	Model / Seri no	Ticaret şirketi	Garanti periyodu (ay) ve satış tarihi	Sadece servis merkezleri için
PL	Model / Numer seryjny	Firma handlowa	Termin gwarancji (miesiąc) i data sprzedaży	Tylko dla centrów serwisowych
CS	Typ / Výrobní číslo	Obchodní společnost	Záruční lhůta (měsíců) a datum prodeje	Pouze pro servisní střediska
SK	Typ / Výrobné číslo	Obchodná spoločnosť	Záručná lehota (mesiacov) a dátum predaja	Iba pre servisné strediská
HU	Modell / Szériaszám	Kereskedő cég	Garanciális időhossz (hónap) és a vásárlás dátuma	Csak a szervizeknek
RO	Model / Număr de înregistrare	Vanzator	Perioada de garanție (luna) și data vânzării	Numai pentru centrele service
SR	Model / Serijski broj	Trgovinska kompanija	Garantni period (mesec) i datum prodaje	Samo za servisne centre
HR	Model / Serijski broj	Trgovacka tvrtka	Jamstveno razdoblje (mjes.) i datum prodaje	Samo za servisne centre
BG	Модел / Сериен номер	Търговска компания	Гаранционен период (мес.) и дата на продажба	Само за сервисни центрове
GR	Μοντέλο / Αριθμός σειράς	Εμπορική εταιρεία	Περίοδος εγγύησης (μήνες) και ημερομηνία πώλησης	Μόνο για κέντρα σέρβις
RU	Модель / Сер. номер	Торговая организация	Срок гарантии (мес.) и дата продажи	Только для сервисных центров
UA	Модель / Сер. номер	Торгова організація	Термін гарантії (міс.) і дата продажу	Лише для сервісних центрів
LT	Modelis / Serijinis numeris	Prekybos kompanija	Garantinis laikotarpis (mėnesiais) ir pirkimo data	Tik aptarnavimo centrams
LV	Modelis / Sērijas numurs	Tirdzniecības uzņēmums	Garantijas periods (mēn.) un pārdošanas datums	Tikai servisa centriem
ET	Mudel / Seerianumber	Edasimüüja	Garantiiperiood (kuudes) ning ostukuupäev	Ainult remonditöökodadele
ZH	型号/序列号	贸易公司	保修期(月)和销售日期	仅供服务中心
VI	Loại hình / số seri	Công ty thương mại	Thời hạn bảo hành (tháng) và ngày bán	Mục dành riêng cho trung tâm phục vụ
KZ	Моделі / Сериялық нөмірі	Сауда компаниясы	Кепілдік мерзімі (ай) және сатылған күні	Тек қызмет орталықтарына
AR	الطراز / الرقم المتسلسل	الشركة التجارية	فترة الضمان (الشهر) وتاريخ المبيع	لمراكز الصيانة فقط
FA	مدل / شماره سریال	شرکت داد و ستد	دوره ضمانت (بر حسب ماه) و دادهای فروش	فقط برای مراکز فروش



Service Card No.: I

Service Card No.: II



No.: _____

No.: _____

No.: II

 _____ 

_____ 



 _____ 

« _____ » _____ 20 _____ 

A CT 

_____ 

_____ 

 _____ 



_____ 

C 



_____ 

« _____ » _____ 20 _____ 



No.: III

 _____ 



_____ 

 _____ 

« _____ » _____ 20 _____ 

 _____ 



 « _____ » _____ 20 _____

 _____ 



 « _____ » _____ 20 _____

« _____ » « _____ » 

No.: IV

 _____ 

_____ 

 _____ 

« _____ » _____ 20 _____ 

Service Card No.: IV

Service Card No.: III



No.: _____

No.: _____

A CT 

_____ 

_____ 

 _____ 

_____ 

C 



_____ 

« _____ » _____ 20 _____ 

A CT 

_____ 

_____ 



 _____ 

_____ 



C 

_____ 

« _____ » _____ 20 _____ 



 _____ 

 « _____ » _____ 20 _____



 _____ 

 « _____ » _____ 20 _____

« _____ » « _____ » 

 _____ 

 « _____ » _____ 20 _____

 _____ 

 « _____ » _____ 20 _____

« _____ » « _____ » 

No.: II

No.:	a [No.:]	b [min]	c [kg]	i
1				
2				
3				
4				
5				
6				

No.: II	No.:	i
1		
2		
3		
4		
5		
6		

No.: III	No.:	i
1		
2		
3		
4		
5		
6		

No.: IV	No.:	i
1		
2		
3		
4		
5		
6		

No.: III

No.:	a [No.:]	b [min]	c [kg]	i
1				
2				
3				
4				
5				
6				

No.: IV

No.:	a [No.:]	b [min]	c [kg]	i
1				
2				
3				
4				
5				
6				

