

perfeo

РУКОВОДСТВО ПОЛЬЗОВАТЕЛЯ



Портативное аудиоустройство Perfeo i120

ЕГЕРЬ

Perfeo i120 может принимать FM-радиостанции и основные УКВ-радиостанции, а также воспроизводить музыку с флешек и карт памяти. Высококачественный динамик и встроенный пассивный сабвуфер обеспечат громкий, насыщенный звук – а гнездо для наушников пригодится в пути или тех ситуациях, когда не хочется беспокоить окружающих. Сменный подзаряжаемый литиевый аккумулятор стандарта BL-5C обеспечит длительное время работы.

Условия эксплуатации и меры предосторожности

Соблюдение приведённых ниже базовых рекомендаций позволит вам избежать повреждения или преждевременного выхода устройства из строя.

Не подвергайте Perfeo i120 воздействию прямых солнечных лучей, огня и высоких температур. Избегайте воздействия атмосферных осадков и высокой влажности, не допускайте контакта с водой или иной жидкостью. Не эксплуатируйте при низких (ниже 0°) и высоких (выше +40°) температурах. Не нарушайте целостность корпуса. Не подвергайте устройство стрессовым механическим воздействиям (удары, сдавливание). i120 комплектуется литиевым аккумулятором. Не нарушайте целостность корпуса аккумулятора, не погружайте его в воду и не заряжайте несовместимыми зарядными устройствами. Ни в коем случае не допускайте контакта аккумулятора с огнем. При транспортировке i120 авиатранспортом соблюдайте регламент авиакомпании о перевозке литиевых аккумуляторов. Помните: аккумуляторы с отсутствующей или нечитаемой маркировкой емкости могут быть не допущены к перевозке. Подключайте Mini-USB кабель к разъёму Mini-USB с осторожностью. Избыточное усилие и/или неправильное подключение кабеля приведет к поломке. Не допускайте повреждения используемого для зарядки кабеля и не используйте повреждённые кабели — это может повлечь за собой выход i120 из строя. Не допускайте контакта i120 с домашними или дикими животными — они могут пораниться или отравиться компонентами устройства. Избегайте попадания i120 в агрессивные среды (кислотные, щелочные, коррозионные, абразивные). Не допускайте попадания в разъёмы или корпус i120 инородных предметов, веществ и существ (песка/грязи/мелких деталей/насекомых и пр.). Не рекомендуется подвергать i120 воздействию магнитных, электрических и электромагнитных полей высокой мощности. Пожалуйста, воздержитесь от прослушивания с помощью i120 музыки через встроенный динамик на большой громкости, если это в данный момент может кому-то помешать. Пожалуйста, не используйте i120 для действий, нарушающих закон страны Вашего пребывания. Компания-производитель вправе снять с себя гарантийные обязательства в случае выявления нарушений правил эксплуатации устройства, повлёкших за собой повреждения или выход одного из строя. Помните, что гарантийное обслуживание осуществляется при наличии корректно заполненного гарантийного талона и/или оригинала кассового чека.

Схема устройства и органы управления

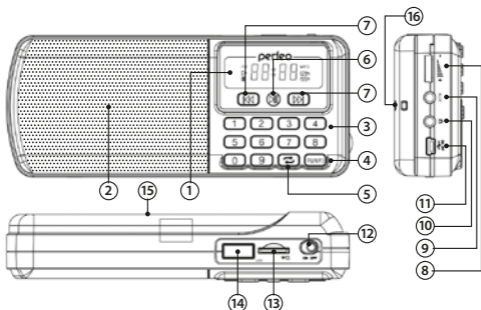

- ① Дисплей
- ② Динамик
- ③ Цифровые клавиши
- ④ Кнопка — переключение в режим проигрывателя/переключение между накопителями, переход в режим радио
- ⑤ Переключение между режимами воспроизведения
- ⑥ — приостановка и возобновление воспроизведения
Автопоиск радиостанций
- ⑦ Кнопки и — переключение радиостанций в режиме радио и треков (файлов на накопителе) в режиме проигрывателя (предыдущий и следующий), перемотки в пределах трека
- ⑧ Колёсико регулировки уровня громкости
- ⑨ Разъём AUX mini-jack 3.5 мм (линейный вход)
- ⑩ Разъём наушников mini-jack 3.5 мм
- ⑪ Разъём Mini-USB для зарядки аккумулятора и подключения к компьютеру
- ⑫ Переключатель питания Вкл./Выкл.
- ⑬ Разъём для карт памяти microSD
- ⑭ Разъём для подключения внешних USB-накопителей
- ⑮ Крышка батарейного отсека
- ⑯ Ушко для крепления ремешка

Использование устройства

Установка аккумулятора

Откройте крышку аккумуляторного отсека и установите прилагающийся аккумулятор. При установке внимательно посмотрите на контакты внутри устройства и на контакты на аккумуляторной батарее. Вставьте аккумулятор в отсек и аккуратно вдвиньте сторону. Аккумулятор устанавливается и извлекается без приложения усилия.

Устройство совместимо с аккумуляторами стандарта BL-5C, однако производитель не несёт ответственности за возможные последствия использования неоригинальных аккумуляторов.

Включение устройства



Переведите переключатель питания в положение «ON». Для отключения устройства переключите в положение «OFF»

Зарядка аккумулятора

С помощью комплектного кабеля USB – Mini-USB подключите Perfeo i120 к компьютеру или блоку питания. Во избежание повреждения устройства, не подключайте его к источникам питания, не соответствующим стандарту USB (напряжение от 4.75V до 5.25V, токоотдача от 0.5A). При подключении кабеля к разъёму Mini-USB соблюдайте осторожность, не прикладывайте усилия.

Настройка и прослушивание радио

Поместите Perfeo i120 в зону уверенного приёма радиосигнала. Нажмите и удерживайте кнопку .



По окончании автопоиска доступные в данный момент для приёма радиостанции будут сохранены в памяти устройства; в дальнейшем Вы можете переключаться между ними с помощью кнопок  и . Вы можете выбрать станцию из числа сохранённых, введя её порядковый номер с помощью цифровых кнопок (например, «7» или «23»), или переключиться на определённую частоту кнопок (например, для перехода на частоту 87.5MHz введите «875», а для перехода на частоту 107.0 введите «1070»).



Режим аудиосистемы. Воспроизведения звука с линейного входа.

Подключите кабель mini-jack к разъёму AUX. Устройство переключится в режим воспроизведения звука с линейного входа.

Использование устройства

Воспроизведение с внешних носителей

Perfeo i120 может воспроизводить аудио в формате MP3 с подключённых USB-накопителей и карт памяти. Объём носителя не должен превышать 32 Гб, носитель должен быть отформатирован в FAT32. Кнопки  и  позволяют последовательно переключать треки по списку (он автоматически формируется, исходя из названий файлов в алфавитном порядке).

Для перемотки в рамках одного трека при воспроизведении удерживайте кнопки  и  нажатыми. Для перехода между треками введите номер нужного трека в диапазоне от 1 до 9999. В случае если трек с таким номером отсутствует на носителе, на дисплее отобразится ERR. Номера треков индексируются устройством в алфавитном порядке, без учета вложенности папок.

Устройство поддерживает 2 режима воспроизведения MP3-треков с карт памяти и USB-носителей.

ONE - циклическое воспроизведение текущего трека

ALL - циклическое воспроизведение всех треков с носителя.

Переключение между режимами производится кнопкой 

С помощью кнопки  вы можете выбирать источник воспроизведения.

Переключение происходит в последовательности USB-накопитель -> карта памяти -> радио -> AUX.

Подключение к компьютеру и режим звуковой карты

Выключите устройство, извлеките из него USB-флэшку (если была вставлена), подключите к ПК при помощи комплектного кабеля и включите. i120 автоматически перейдёт в режим «USB Audio», став для ПК внешней звуковой картой. На дисплее будет отображено «PC». Возможно, понадобится вручную переключить на компьютере вывод звука на нужное устройство. При наличии карты памяти в i120 он будет работать с ПК как кардридер.

Возможные проблемы и их решения

Устройство не включается, не заряжается

Убедитесь, что батарея заряжена, корректно установлена и не деформирована, а контакты батареи и устройства чисты и не покрыты инородными образованиями. Убедитесь, что кабель, используемый для зарядки устройства, исправен, а источник питания, к которому он подключён, соответствует спецификациям стандарта USB и работает. Проверьте целостность разъёма Mini-USB на устройстве.

Устройство быстро отключается при работе от аккумулятора

Это может быть либо следствием неполной зарядки аккумулятора ранее, либо показателем того, что аккумулятор выработал большую часть своего ресурса, потеряв в ёмкости. Комплектный аккумулятор рассчитан как минимум на 300 циклов заряда-разряда. В неблагоприятных эксплуатационных условиях (особенно при низких температурах) эффективность аккумулятора сильно снижается.

Звук искажается, хрипит, заикается или пропадает

Если проблема наблюдается при воспроизведении звука через встроенный динамик — попробуйте несколько уменьшить громкость; убедитесь, что динамик ничем не заслонён и не повреждён.

Радио не ловит одну или несколько радиостанций

Количество доступных радиостанций и качество их воспроизведения очень сильно зависит от условий приёма сигнала в конкретном месте. Учтите, что стены и перекрытия зданий значительно снижают уровень сигнала. Если частота необходимой вам радиостанции не обнаружилась автопоиском, Вы можете попробовать перейти на неё вручную.

Возможные проблемы и их решения

Не работает карта памяти / usb-накопитель

В силу многообразия существующих носителей, и отсутствия их единой сертификации, производитель не может гарантировать корректную работу любых USB-накопителей и карт памяти в устройстве. Убедитесь, что используемый носитель корректно работает с другой аппаратурой.

Помните, что для использования в устройстве внешний накопитель или карта памяти должны быть отформатированы в файловой системе FAT32. Обратите внимание, что внешние жёсткие диски требуют большей, чем обеспечивает устройство, силы тока, и не смогут без дополнительного питания работать с устройством.

Проблемы с подключением к компьютеру

Переход в режим USB-audio невозможен при подключенном USB-накопителе. Пожалуйста, используйте комплектный USB-кабель. Некоторые сторонние USB-кабели могут вызывать проблемы. При первом подключении устройства к компьютеру производится автоматическая установка стандартных системных драйверов. Если ваша учётная запись не имеет прав администратора, то установка драйверов будет невозможна, и, как следствие, устройство не будет работать в режиме звуковой карты (будет происходить только зарядка аккумулятора). Установите оригинальные драйвера USB-контроллера с сайта производителя материнской платы/ноутбука (работа с драйверами Microsoft возможна, но не гарантируется, в частности, для USB3.0 портов).

Технические спецификации и комплектация

Диапазоны принимаемых радиочастот: 70.0-108MHz. Размеры: 152x63x30mm. Аккумулятор: перезаряжаемый литиевый форм-фактора BL-5C. Мощность динамика 3W RMS. Внешнее питание — 5V, 0.5A. Максимально возможный ток питания подключаемого USB-накопителя — 0.25A.

Комплектация: устройство, аккумулятор, кабель USB—Mini-USB, ремешок, руководство пользователя.

perfeo

Warranty Card Гарантийный талон

Model /Date of purchase: Perfeo i120
Модель /Дата покупки:

Serial number:
Серийный номер:

Dealer (name and address):
Продавец (указать адрес и телефон):

С условиями гарантии покупатель ознакомлен надлежащим образом, к внешнему виду и комплектации претензий нет, заблуждений относительно условий гарантии на изделии нет:

_____ (подпись покупателя)

При покупке проверьте работоспособность изделия, соответствие серийного номера на изделии указанному в гарантийном талоне, дату продажи и штамп магазина в гарантийном талоне!

Гарантия

На изделие предоставляется ограниченная гарантия сроком 12 месяцев с даты продажи (но не свыше 18 месяцев с даты производства, указанной в первых цифрах серийного номера). Пожалуйста, сохраняйте хотя бы одну наклейку с серийным номером изделия, т.к. ее отсутствие означает потерю гарантии. Срок службы 3 года. Гарантийное обслуживание осуществляется организацией-продавцом (по месту покупки) посредством обмена изделий ненадлежащего качества либо их приемки для отправки в центральный СЦ. Доставка неисправного изделия к продавцу и обратно осуществляется клиентом.

Условия гарантии размещены на сайте www.perfeo.ru

Условия гарантии

1. Настоящая гарантия действительна только при предъявлении изделия в полной комплектации (включая упаковку), с правильно заполненным гарантийным талоном и кассовым чеком.
2. Изделие снимается с гарантийного обслуживания в случаях: Механического воздействия, повреждения корпуса или разъемов. Трещин или замыканий контактов в разъемах, а также при отказе портов для подключения к внешним устройствам (USB, в частности повреждение разъема Mini-USB, аудиовыходы и т.п.). Следов воздействия жидкости, пыли или насекомых. Перегрева или переохлаждения устройства. Нарушения пломбы. Использования не по назначению. Несанкционированной модификации программного обеспечения (в том числе неправильного обновления прошивки). Неправильного подключения аккумулятора. При наличии следов электрического пробоя, прогара проводников.
4. Срок диагностики может составлять до 21 календарного дня.
5. Производитель оставляет за собой право изменить комплектацию и характеристики без дополнительного уведомления.