



NEPTUN

СИСТЕМЫ КОНТРОЛЯ
ПРОТЕЧКИ ВОДЫ





Содержание

О компании	3
Системы защиты от потопы Neptun	4
Системы. Сравнительная таблица	5
Проводные системы	6
Neptun Bugatti ProW	6
Neptun Bugatti Base.....	8
Neptun Base Light.....	10
Neptun Aquacontrol.....	12
Беспроводные системы	14
Neptun ProW+	14
Модули управления. Сравнительная таблица	16
Neptun ProW+WiFi	17
Neptun ProW+	18
Neptun ProW	19
Neptun Base	20
СКПВ220В-DIN и СКПВ12В-DIN.....	21
СКПВ220В-мини2N	22
Краны шаровые с электроприводом. Сравнительная таблица	23
Neptun Aquacontrol 220 В.....	24
Neptun Bugatti Pro 220 В.....	25
Neptun Bugatti Pro 12 В.....	26
Neptun Bugatti Pro 220 В (большие диаметры)	27
Датчики контроля протечки воды. Сравнительная таблица	28
SW007	29
SW005	30
RSW+ (на радиоканале)	31
Датчик-извещатель SSW001 (звуковой)	32
Дополнительное оборудование	33
Блок подключения кранов ProW.....	33
Блок расширения проводных датчиков ProW.....	34
Радиореле RR	35
Роутер RSW+.....	36
Схема размещения системы Neptun	37
Преимущества кранов с электроприводом Neptun	38

О компании



Компания «Специальные системы и технологии», основанная в 1991 году, является одним из крупнейших мировых производителей систем электрообогрева, электротехнической продукции и решений для инженерной инфраструктуры. Продукция «ССТ» представлена на всей территории России и экспортируется более чем в 40 стран мира, среди которых Германия, Франция, Китай, Бразилия.

«ССТ» производит все виды электрических теплых полов: нагревательные секции и маты на основе кабеля, ультратонкие кабельные фольгированные маты, пленочные теплые полы, мобильные обогреватели для дома. Уникальная линейка терморегуляторов для теплых полов включает в себя электромеханические, электронные и программируемые модели, приборы с сенсорным дисплеем и с Wi-Fi модулем для управления обогревом через приложение для мобильных устройств.

В линейку продуктов Freezstop входят системы обогрева бытовых трубопроводов, антиобледенительные системы для кровли, водостоков, открытых площадок, дорожек и пандусов.

Помимо перечисленной продукции, компания «ССТ» производит ряд систем для комфортной и безопасной жизни: водяные теплые полы Neptun IWS, полотенцесушители, обогреватели зеркала, осушители влаги для помещений с повышенной влажностью.

Одним из инновационных продуктов компании «ССТ» является система контроля протечки воды «Neptun», которая выпускается с 2000 года.

«Neptun» – самая узнаваемая и популярная в России марка систем контроля протечки воды. Более 250 тысяч систем «Neptun» надежно защищают жилые дома, административные, офисные и производственные здания от последствий аварий систем водоснабжения и отопления.

Система контроля протечек воды «Neptun» стала победителем номинации «Лучшие пять товаров» конкурса «Лауреат года», который ежегодно проводится под эгидой Губернатора Московской области.

На всю продукцию, производимую компанией «ССТ» получены необходимые сертификаты и декларации соответствия.

Наша задача – создавать комфорт и безопасность с помощью современных технологий!

Системы защиты от потопов Neptun

Системы защиты от потопов Neptun предназначены для своевременного обнаружения и локализации протечек воды.

В случае обнаружения протечки воды, система Neptun автоматически блокирует подачу холодной и горячей воды и предотвращает потоп.

Шаровой кран

получает сигнал от модуля управления и перекрывает воду

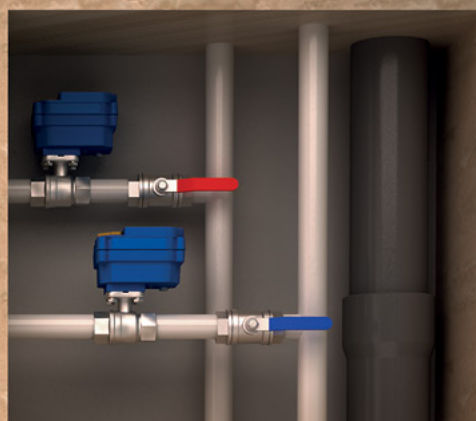

Модуль управления

получает сигнал от датчиков контроля протечки воды и отправляет сигнал на шаровые краны



Датчик протечки

обнаруживает протечку воды и отправляет сигнал на модуль управления



Комплекты

Neptun Bugatti ProW



Neptun Bugatti Base



Neptun Base Light



Neptun Aquacontrol



Neptun ProW+



	Проводная система с резервным источником питания.	Проводная система. Оптимальный вариант.	Проводная система с одним краном для квартир с газовой колонкой.	Проводная система эконом сегмента.	Универсальная система с резервным источником питания. Поддерживает проводные и радио датчики.
Модуль управления	Neptun Prow	Neptun Base	Neptun Base	Neptun Base	Neptun Prow+
Кран	Neptun Bugatti Pro 12B (2 шт.)	Neptun Bugatti Pro 220B (2 шт.)	Neptun Bugatti Pro 220B (1 шт.)	Neptun AquaControl 220B (2 шт.)	Neptun Bugatti Pro 12B (2 шт.)
Датчик	SW005 (3 шт.)	SW005 (3 шт.)	SW005 (2 шт.)	SW007 (2 шт.)	Радиодатчик RSW+ (2 шт.) SW005 (1 шт.)
Гарантия	6 лет	6 лет	6 лет	4 года	6 лет
Рекомендуемая установка системы	на этапе ремонта	на этапе ремонта	на этапе ремонта	на этапе ремонта	в отремонтированном помещении
Возможности системы	Максимальное количество датчиков 375 шт. Максимальное количество кранов 4 шт. Имеет резервное питание, уведомление о конкретной зоне протечки. Работает на напряжении питания 12В. Предусмотрена интеграция в сторонние системы оповещения (диспетчеризация, умный дом, охранные системы и проч.)	Максимальное количество датчиков 20 шт. Максимальное количество кранов 6 шт.	Максимальное количество датчиков 20 шт. Максимальное количество кранов 6 шт.	Максимальное количество датчиков 20 шт. Максимальное количество кранов 6 шт.	Максимальное количество датчиков 406 шт. Максимальное количество кранов 4 шт. Имеет резервное питание, уведомление о конкретной зоне протечки. Работает на напряжении питания 12В. Предусмотрена интеграция в сторонние системы оповещения (диспетчеризация, умный дом, охранные системы и проч.)

Neptun Bugatti ProW



ДО 375 ЗОН
КОНТРОЛЯ
ПРОТЕЧЕК ВОДЫ



АВТОМАТИЧЕСКАЯ
БЛОКИРОВКА ПОДАЧИ
ВОДЫ



ДО 1 ГОДА
АВТОНОМНОЙ
РАБОТЫ



ОПОВЕЩЕНИЕ
О ПРОТЕЧКЕ



АВТОМАТИЧЕСКИЙ
ПРОВОРОТ КРАНОВ
1 РАЗ В МЕСЯЦ



КРАНЫ 12 В



НАПРЯЖЕНИЕ ПОДАЕТСЯ
ТОЛЬКО ВО ВРЕМЯ
ПЕРЕКРЫТИЯ ВОДЫ



Системы «Neptun Bugatti ProW»

Описание: Система среднего ценового сегмента с расширенным функционалом. Имеет резервное питание, расширенные возможности управления, уведомление о конкретной зоне протечки. По необходимости дополняется блоками расширения количества датчиков и кранов. Есть возможность работы на напряжении питания 12В. Предусмотрена интеграция в сторонние системы оповещения (диспетчеризация, умный дом, охранные системы и проч.) Выполнена из высококачественных материалов. В состав входят краны итальянской фирмы Bugatti и российские компоненты (модуль и датчики).



СИСТЕМА С РЕЗЕРВНЫМ ПИТАНИЕМ

Состав комплекта:



1 шт.



3 шт.



2 шт.

① **МОДУЛЬ УПРАВЛЕНИЯ**
Neptun ProW

② **ДАТЧИК КОНТРОЛЯ ПРОТЕЧКИ ВОДЫ**
SW005

③ **КРАН ШАРОВОЙ С ЭЛЕКТРОПРИВОДОМ**
СЕРИИ NEPTUN BUGATTI PRO 12B

Напряжение питания: 12 В

Комплект производится в двух исполнениях: с кранами диаметром 1/2" и с кранами диаметром 3/4"

Гарантия: 6 лет

Схема подключения компонентов системы:

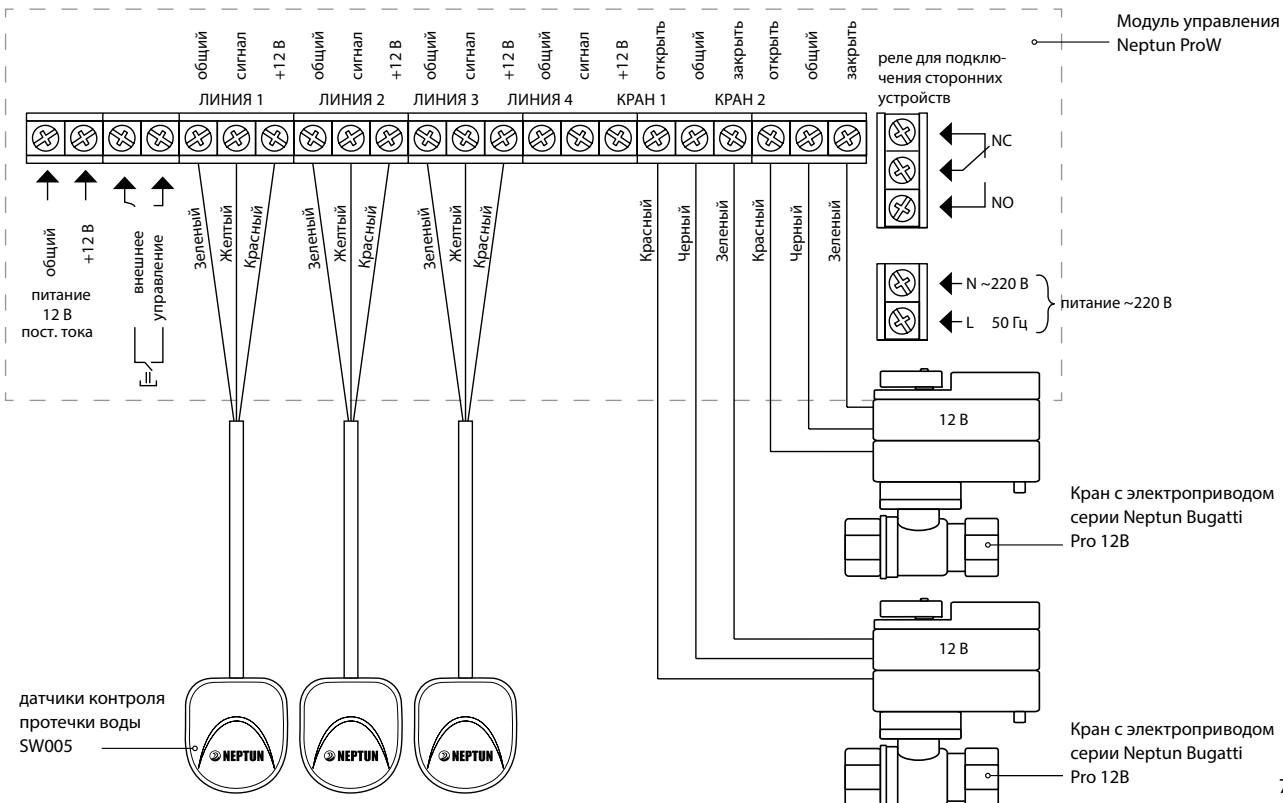

Neptun Bugatti Base



ДО 20 ЗОН КОНТРОЛЯ
ПРТЕЧЕК ВОДЫ



АВТОМАТИЧЕСКАЯ
БЛОКИРОВКА ПОДАЧИ
ВОДЫ



НАПРЯЖЕНИЕ ПОДАЕТСЯ
ТОЛЬКО ВО ВРЕМЯ
ПЕРЕКРЫТИЯ ВОДЫ



ОПОВЕЩЕНИЕ
О ПРТЕЧЕКЕ



АВТОМАТИЧЕСКИЙ
ПРВОРОТ КРАНОВ
1 РАЗ В МЕСЯЦ



Системы «Neptun Bugatti Base»

Описание: Система среднего ценового сегмента с оптимальной комплектацией. В состав входят краны итальянской фирмы Bugatti и российские компоненты (модуль и датчики).



ОПТИМАЛЬНЫЙ ВАРИАНТ

Состав комплекта:



Напряжение питания: 220 В

Комплект производится в двух исполнениях: с кранами диаметром 1/2" и с кранами диаметром 3/4"

Гарантия: 6 лет

Схема подключения компонентов системы:

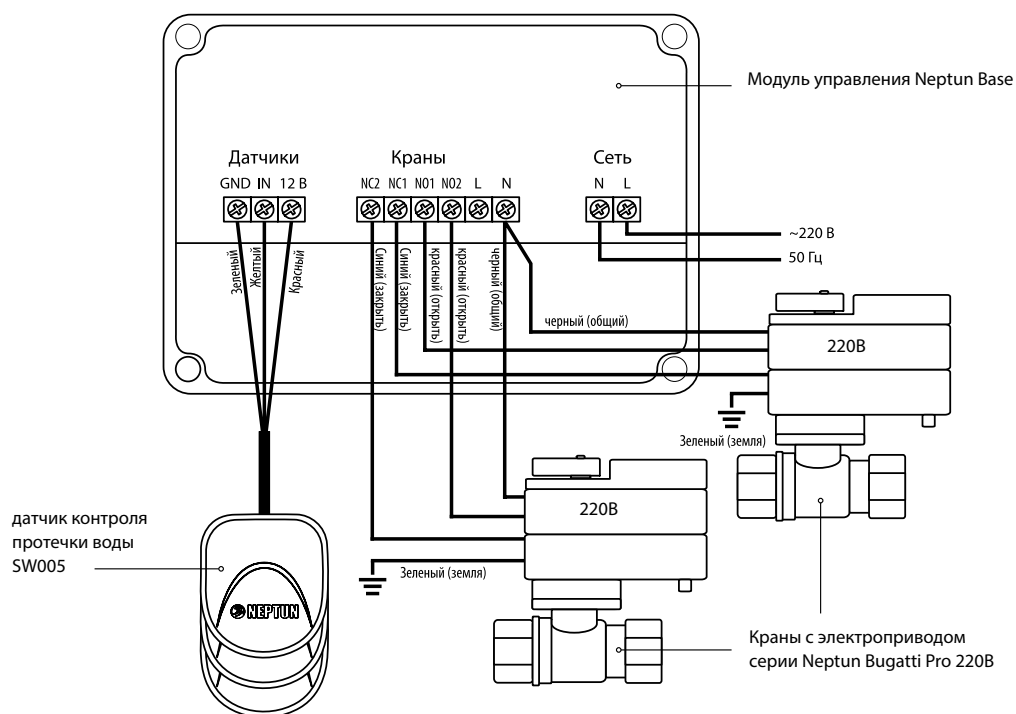

Neptun Base Light



ДО 20 ЗОН КОНТРОЛЯ
ПРТЕЧЕК ВОДЫ



АВТОМАТИЧЕСКАЯ
БЛОКИРОВКА ПОДАЧИ
ВОДЫ



НАПРЯЖЕНИЕ ПОДАЕТСЯ
ТОЛЬКО ВО ВРЕМЯ
ПЕРЕКРЫТИЯ ВОДЫ



ОПОВЕЩЕНИЕ
О ПРТЕЧЕКЕ



АВТОМАТИЧЕСКИЙ
ПРВОРОТ КРАНОВ
1 РАЗ В МЕСЯЦ



Системы «Neptun Base Light»

Описание: Система низкого ценового сегмента за счет использования в ней только одного крана. В состав входит кран итальянской фирмы Bugatti и российские компоненты (модуль и датчики). Система предназначена для установки в квартиры с газовой колонкой, где подведено только холодное водоснабжение.



**ВАРИАНТ С ОДНИМ
КРАНОМ ДЛЯ КВАРТИР
С ГАЗОВОЙ КОЛОНКОЙ**

Состав комплекта:



①
МОДУЛЬ УПРАВЛЕНИЯ
Neptun Base

1 шт.



②
ДАТЧИК КОНТРОЛЯ ПРОТЕЧКИ ВОДЫ
SW005

2 шт.



③
КРАН ШАРОВОЙ С ЭЛЕКТРОПРИВОДОМ
СЕРИИ NEPTUN BUGATTI PRO 220B

1 шт.

Напряжение питания: 220 В

Комплект производится в двух исполнениях: с кранами диаметром 1/2" и с кранами диаметром 3/4"

Гарантия: 6 лет

Схема подключения компонентов системы:

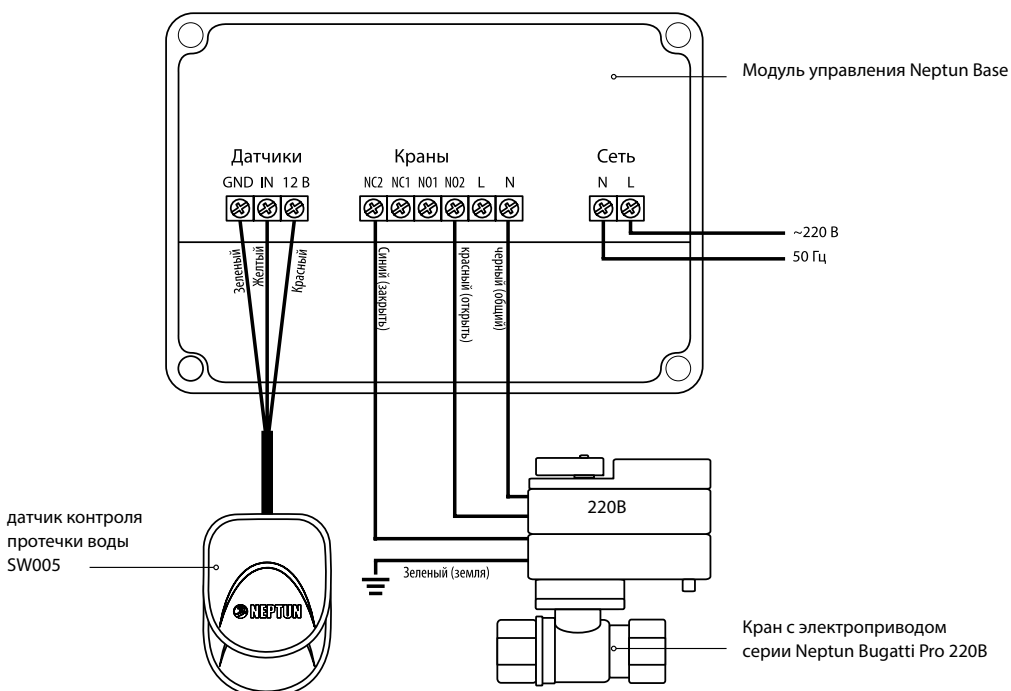

Neptun Aquacontrol



НАДЕЖНАЯ СИСТЕМА
ПО МИНИМАЛЬНОЙ
ЦЕНЕ



ДО 20 ЗОН КОНТРОЛЯ
ПРОТЕЧЕК ВОДЫ



АВТОМАТИЧЕСКАЯ
БЛОКИРОВКА ПОДАЧИ
ВОДЫ



НАПРЯЖЕНИЕ ПОДАЕТСЯ
ТОЛЬКО ВО ВРЕМЯ
ПЕРЕКРЫТИЯ ВОДЫ

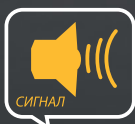

ОПОВЕЩЕНИЕ
О ПРОТЕЧКЕ



УНИВЕРСАЛЬНЫЕ
ДАТЧИКИ

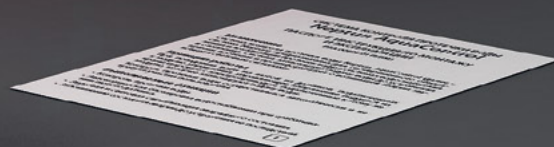
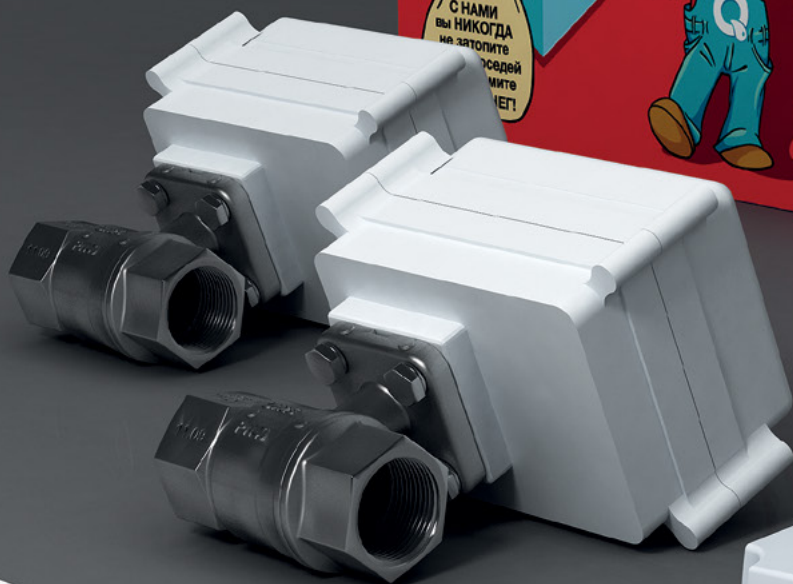

Системы «Neptun Aquacontrol»

Описание: Система низкого ценового сегмента за счет использования в ней кранов с электроприводом, производство которых размещено в Китае. Система выполнена из высококачественных материалов и отвечает всем требованиям современного рынка.

**СИСТЕМА ПО
МИНИМАЛЬНОЙ ЦЕНЕ**

Состав комплекта:



Напряжение питания: 220 В

Комплект производится в двух исполнениях: с кранами диаметром 1/2" и с кранами диаметром 3/4"

Гарантия: 4 года

Схема подключения компонентов системы:

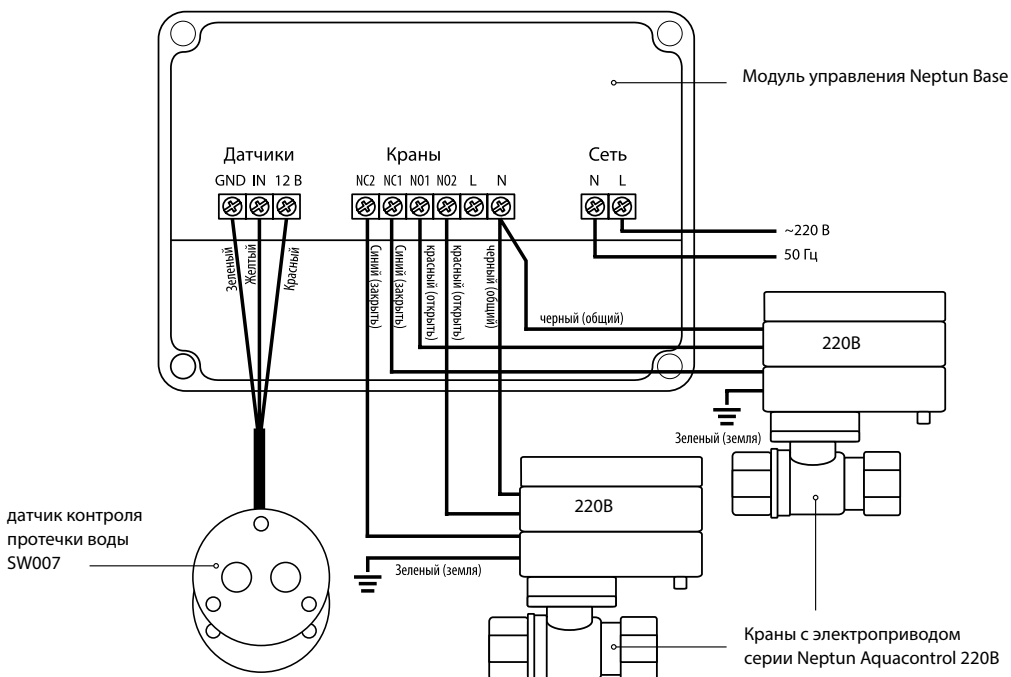

Neptun ProW+

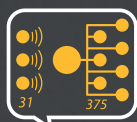

ПОДДЕРЖИВАЕТ ДО 375
ПРОВОДНЫХ ДАТЧИКОВ
И ДО 31 БЕСПРОВОДНОГО ДАТЧИКА



АВТОМАТИЧЕСКАЯ
БЛОКИРОВКА ПОДАЧИ
ВОДЫ



ДО 7 ДНЕЙ
АВТОНОМНОЙ
РАБОТЫ

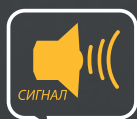

ОПОВЕЩЕНИЕ
О ПРОТЕЧКЕ



ПОДДЕРЖИВАЕТ
БЕСПРОВОДНЫЕ
ДАТЧИКИ



АВТОМАТИЧЕСКИЙ
ПРОВОРОТ КРАНОВ
1 РАЗ В МЕСЯЦ



КРАНЫ 12 В



Системы «Neptun ProW+»

Описание: Универсальная система высокого ценового сегмента. В состав входят проводные и беспроводные датчики. Имеется резервное питание и возможность подключения внешнего блока питания. Расширены возможности управления, есть уведомление о конкретной зоне протечки. По необходимости дополняется блоками расширения количества датчиков и кранов. Возможность работы на напряжении питания 12В. Предусмотрена интеграция в сторонние системы оповещения (диспетчеризация, умный дом, охранные системы и проч.) В состав входят краны итальянской фирмы Bugatti и российские компоненты (модуль и датчики).



ПОДДЕРЖКА ПРОВОДНЫХ И БЕСПРОВОДНЫХ ДАТЧИКОВ

Состав комплекта:



Напряжение питания: 12 В

Комплект производится в двух исполнениях: с кранами диаметром 1/2" и с кранами диаметром 3/4"

Гарантия: 6 лет

Схема подключения компонентов системы:

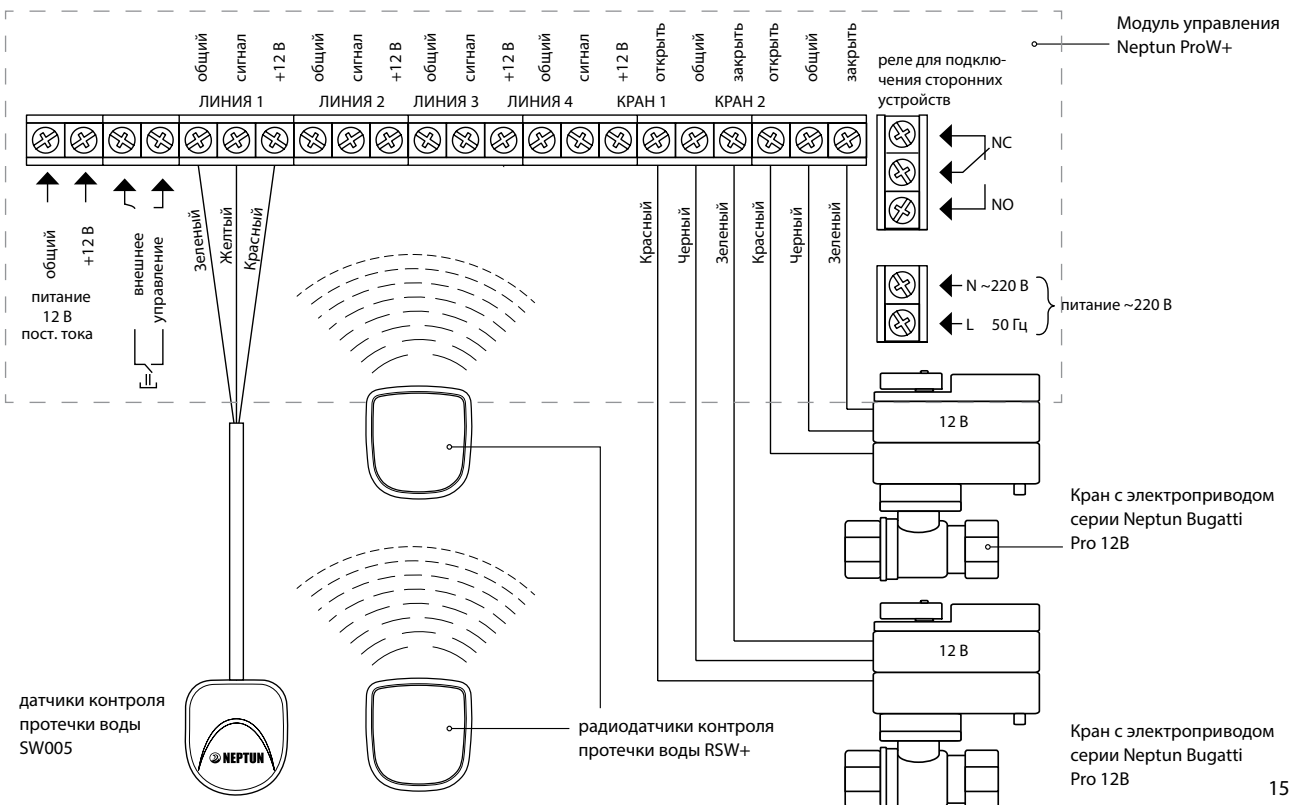

Модули управления



Технические характеристики

	СКПВ220В-мини2N	СКПВ220В-DIN и СКПВ12В-DIN	Neptun Base	Neptun ProW	Neptun ProW+	Neptun ProW+ WiFi
Тип монтажа	в распаечную коробку в стене	в ШУ на DIN-рейку	накладной монтаж	накладной монтаж	накладной монтаж	накладной монтаж
Напряжение питания	220 В ±10 В, 50 Гц	220 В ± 10 В, 50 Гц 12 В постоянного тока	220 В ± 10 В, 50 Гц	220 В ± 10 В, 50 Гц и/или 12 В постоянного тока (от внешнего БП)	220 В ± 10 В, 50 Гц и/или 12 В постоянного тока (от внешнего БП)	220 В ± 10 В, 50 Гц и/или 12 В постоянного тока (от внешнего БП)
Максимальный ток нагрузки	0,5 А	5 А	5 А	0,85 А	0,85 А	0,85 А
Потребляемая мощность (в режиме ожидания)	не более 2 Вт	не более 0,2 Вт	не более 1,5 Вт	не более 0,5 Вт	не более 0,5 Вт	не более 0,5 Вт
Степень защиты	IP20	IP20	IP54	IP54	IP54	IP54
Габаритные размеры Д*Ш*В мм	80,5*80,5*58,5 мм	86*70*58 мм	115*105*40 мм	164,5*116*45 мм	164,5*116*45 мм	164,5*116*45 мм
Наличие резервного питания	нет	нет	нет	Батарейки (CR-123)- 4 шт	Батарейки (CR-123)- 4 шт	Батарейки (CR-123)- 4 шт
Время работы на резервном питании	-	-	-	не менее 1 года	не более 36 часов	не более 36 часов

Функциональные возможности

Кол-во подключаемых шаровых кранов с электроприводом	не более 2 шт.	не более 8 шт	не более 6 шт.	не более 4 шт	не более 4 шт	не более 4 шт
Автоматический проворот кранов	нет	нет	1 раз в месяц	1 раз в месяц	1 раз в месяц	1 раз в месяц
Кол-во подключаемых проводных датчиков	до 5 шт.	до 10 шт.	до 20 шт.	до 375 шт.	до 375 шт.	до 375 шт.
Кол-во подключаемых радио датчиков	-	-	-	-	до 32 шт.	до 32 шт.
Интеграция со сторонними системами оповещения	-	Выход типа "сухой контакт"	-	Вход/выход типа "сухой контакт"	Вход/выход типа "сухой контакт"	Вход/выход типа "сухой контакт"

Дополнительные возможности

Адресная индикация протечки	-	-	-	4 зоны	4 зоны	4 зоны
Индикация состояния шарового крана (откр/закр)	-	-	-	есть	есть	есть
Индикация состояния резервного питания	-	-	-	есть	есть	есть
Открытие и закрытие шарового крана с панели модуля	-	-	-	есть	есть	есть
Возможность удаленного управления кранами (открытие/закрытие через отдельный выключатель)	-	-	-	есть	есть	есть
Возможность подключения внешнего источника питания	-	-	-	есть	есть	есть
Кол-во подключаемых шаровых кранов с электроприводом при использовании внеш. блока питания	-	-	-	до 6 шт.	до 6 шт.	до 6 шт.
Мониторинг расхода холодной и горячей воды	-	-	-	-	-	есть
Управление со смартфона по Wi Fi	-	-	-	-	-	есть

МОДУЛЬ УПРАВЛЕНИЯ Neptun ProW+ WiFi

Управляющее устройство для систем контроля протечек воды с расширенным функционалом нового поколения.

Модуль осуществляет прием сигнала о протечке от проводных и беспроводных датчиков и выдачу управляющего сигнала на исполнительное устройство, а также осуществляет мониторинг состояния системы водоснабжения в помещении в целом (расход горячей и холодной воды).



Технические характеристики

Напряжение питания	220 AC, 12 DC
Максимальный ток нагрузки	0,85 А
Потребляемая мощность	не более 0,5 Вт
Рабочая частота радиосигнала	433,92 МГц
Максимальный ток перекидных контактов реле	5 А
Время срабатывания	не более 2 с
Время непрерывной работы	не ограничено
Макс. кол-во подключаемых датчиков контроля протечек воды серии SW:	до 375 шт.
Макс. кол-во подключаемых радиодатчиков серии RSW+	32 шт.
Макс. кол-во подключаемых кранов	до 6 шт.
Мощность резервного питания	10 Вт
Элементы питания	тип CR123- 4 шт.
Время работы на резервном питании	до 36 часов
Степень защиты	IP54
Габаритные размеры Д×Ш×В	164,5×116×45 мм
Масса	не более 250 г (без батареек)
Гарантия	7 лет
Монтаж	накладной

Схема подключения датчиков и электроприводов шаровых кранов к модулю управления:

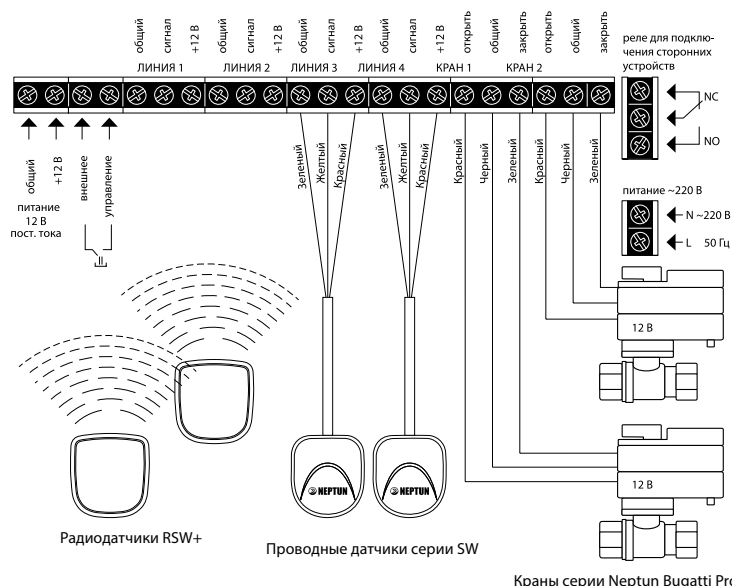

Функции :

1. Управление и мониторинг состояния системы водоснабжения со смартфона.
2. Автоматический проворот крана 1 раз в месяц или принудительно через приложение в смартфоне.
3. Переход на резервное питание в случае отключения питания.
4. Адресность места протечки (индикация по 4-м зонам) с информированием на смартфон.
5. Подача сигнала в сторонние системы оповещения в момент протечки.
6. Индикация состояния шарового крана (откр./закр.) на панели модуля и на смартфоне пользователя.
7. Индикация состояния резервного питания на панели модуля и на экране смартфона.
8. Мониторинг показаний счетчиков расхода воды через приложение на смартфоне.

Краны серии Neptun Bugatti Pro 12B

МОДУЛЬ УПРАВЛЕНИЯ Neptun ProW+

Управляющее устройство для систем контроля протечек воды с расширенным функционалом нового поколения. Предназначен для обработки сигналов от проводных и беспроводных датчиков контроля протечки воды и выдачу управляющего сигнала на исполнительное устройство, перекрывающее воду. Обеспечивает световое и звуковое оповещение об аварии. Имеет резервное питание. Предусмотрена интеграция в сторонние системы оповещения (охранные системы, умный дом и пр.)



Технические характеристики

Напряжение питания	220 AC, 12 DC
Максимальный ток нагрузки	0,85 A
Рабочая частота радиосигнала	433,92 МГц
Потребляемая мощность в режиме ожидания	не более 0,5 Вт
Максимальный ток перекидных контактов реле	5 A
Время срабатывания	не более 2 с
Время непрерывной работы	не ограничено
Макс. кол-во подключаемых датчиков контроля протечек воды серии SW:	до 375 шт.
Мощность резервного источника питания	10 Вт
Макс. кол-во подключаемых радиодатчиков серии RSW+	32 шт.
Кол-во подключаемых шаровых кранов с электроприводом при использовании внутр. блока питания	4 шт.
Кол-во подключаемых шаровых кранов с электроприводом при использовании внеш. блока питания (рекомендуется использовать блоки питания с током потребления 3 A)	6 шт.
Время работы при отключении электропитания (на резервном питании)	до 36 часов
Элементы питания	CR 123 – 4 шт.
Степень защиты	IP54
Габаритные размеры Д×Ш×В	164,5×116×45 мм
Масса	не более 250 г (без батареек)
Гарантия	6 лет
Монтаж	накладной

Схема подключения датчиков и электроприводов шаровых кранов к модулю управления:

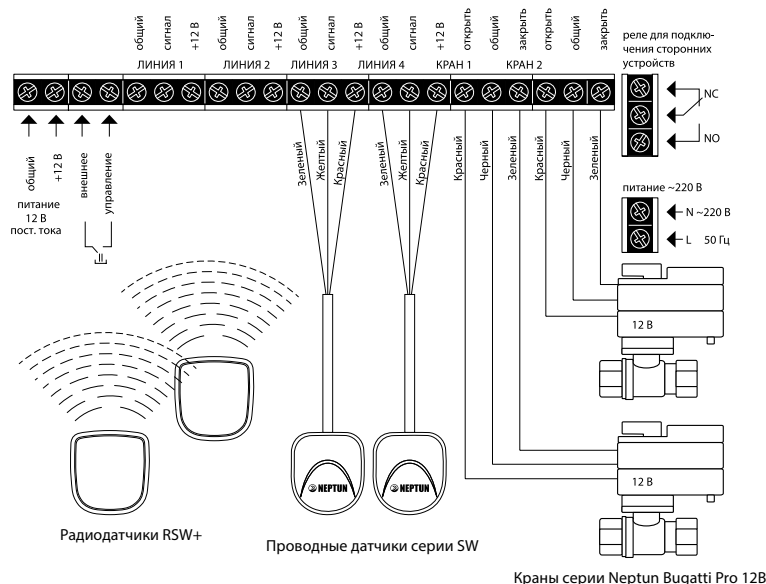

Функции :

1. Защита кранов от закипания (автоматический проворот крана 1 раз в месяц).
2. Напряжение питания на кранах –12 В пост. тока
3. Встроенный источник резервного питания.
4. Адресность – возможность индикации протечек по 4 линиям.
5. Возможность подключения блоков расширения проводных датчиков и кранов.
6. Возможность подключения систем оповещения, охранных систем (наличие слаботочного реле).
7. Индикация состояния шарового крана (откр./закр.).
8. Индикация состояния резервного питания.
9. Возможность открытия и закрытия шарового крана с модуля управления.
10. Возможность удаленного управления кранами (открытие/закрытие).
11. Контроль радиодатчиков (ожидание сигнала о протечке, контроль состояния элемента питания датчика и контроль наличия связи с датчиком).

МОДУЛЬ УПРАВЛЕНИЯ Neptun ProW

Управляющее устройство для систем контроля протечек воды с расширенными возможностями управления. Предназначен для обработки сигналов от датчиков контроля протечки воды и выдачу управляющего сигнала на исполнительное устройство, перекрывающее воду. Обеспечивает световое и звуковое оповещение об аварии. Имеет резервное питание. Предусмотрена интеграция в сторонние системы оповещения (охранные системы, умный дом и пр.)



Технические характеристики

Напряжение питания	220 AC, 12 DC
Максимальный ток нагрузки	0,85 А
Потребляемая мощность в режиме ожидания	не более 0,5 Вт
Время срабатывания	не более 2 с
Время непрерывной работы	не ограничено
Максимальное количество подключаемых датчиков контроля протечек воды серии SW:	до 375 шт.
Кол-во подключаемых шаровых кранов с электроприводом при использовании внутр. блока питания	4 шт.
Кол-во подключаемых шаровых кранов с электроприводом при использовании внеш. блока питания (рекомендуется использовать блоки питания с током потребления 3 А)	6 шт.
Время работы при отключении электропитания в дежурном режиме	1 год
Элементы питания	CR 123 – 4 шт.
Степень защиты	IP54
Габаритные размеры ДхШхВ	164,5х116х45 мм
Масса	не более 250 г (без батареек)
Максимальный ток перекидных контактов реле	5 А
Гарантия	6 лет
Монтаж	накладной

Схема подключения датчиков и электроприводов шаровых кранов к модулю управления:

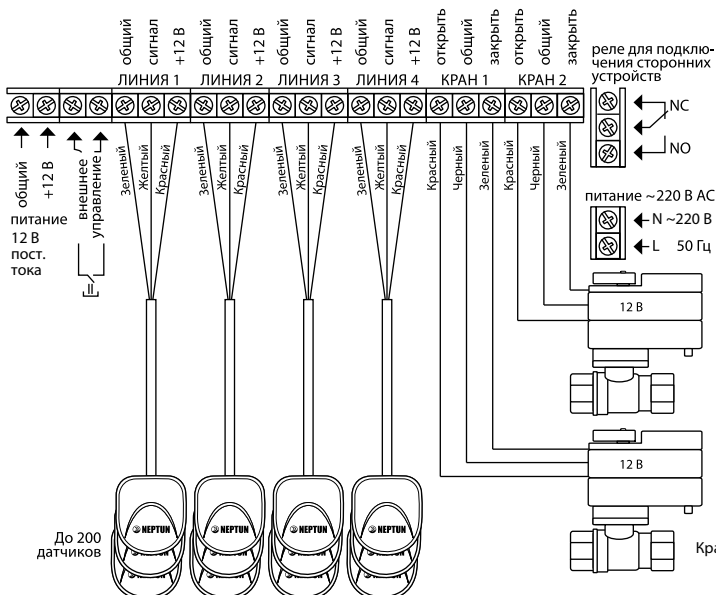

Функции :

1. Защита кранов от закисания (автоматический проворот крана 1 раз в месяц).
2. Напряжение питания на кранах –12 В пост. тока
3. Встроенный источник резервного питания.
4. Адресность – возможность индикации протечек по 4 линиям.
5. Возможность подключения блоков расширения проводных датчиков и кранов.
6. Возможность подключения систем оповещения, охранных систем (наличие слаботочного реле).
7. Индикация состояния шарового крана (откр./закр.).
8. Индикация состояния резервного питания.
9. Возможность открытия и закрытия шарового крана вручную (кнопка на модуле).

МОДУЛЬ УПРАВЛЕНИЯ Neptun Base

Управляющее устройство для систем контроля протечек воды. Предназначен для обработки сигналов от датчиков контроля протечки воды и выдачи управляющего сигнала на исполнительное устройство, перекрывающее воду. Обеспечивает световое и звуковое оповещение об аварии. Предназначен для бытового применения.



Технические характеристики

Напряжение питания	220 В ± 10 В, 50 Гц
Максимальный ток нагрузки	5 А
Потребляемая мощность	не более 1,5 Вт
Время срабатывания	не более 2 с
Время непрерывной работы	не ограничено
Максимальное количество подключаемых датчиков контроля протечек воды серии SW	20 шт.
Максимальное количество подключаемых кранов шаровых с электроприводом	6 шт.
Степень защиты	IP54
Габаритные размеры Д×Ш×В	115×105×40 мм
Масса	250 г
Гарантия	6 лет
Монтаж	накладной

Схема подключения датчиков и электроприводов шаровых кранов к модулю управления:

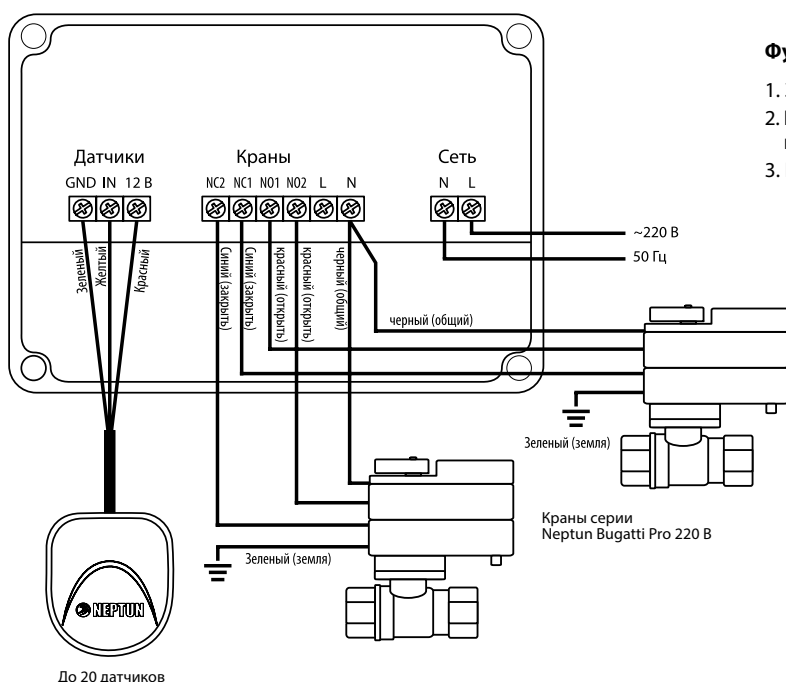

Функции :

1. Защита кранов от закисания (проворот 1 раз в месяц).
2. Напряжение на краны подается только в момент их проворота.
3. Напряжение питания 220 В.

МОДУЛИ УПРАВЛЕНИЯ СКПВ220В-DIN и СКПВ12В-DIN

Управляющее устройство для систем контроля протечек воды и внешних устройств. Предназначен для обработки сигналов от датчиков контроля протечки воды и выдачи управляющего сигнала на шаровые краны, перекрывающие воду. Обеспечивает световое и звуковое оповещение об аварии. Предназначен для бытового и промышленного использования.



Технические характеристики

Напряжение питания	220 В ± 10 В, 50 Гц 12 В постоянного тока
Максимальный ток нагрузки	0,5 А
Потребляемая мощность	не более 0,2 Вт
Время срабатывания	не более 2 с
Время непрерывной работы	не ограничено
Максимальное количество подключаемых датчиков контроля протечек воды серии SW	10 шт.
Максимальное количество подключаемых кранов шаровых с электроприводом	8 шт.
Степень защиты	IP20
Габаритные размеры Д×Ш×В	86×70×58 мм
Масса	не более 250 г
Гарантия	3 года
Монтаж	На DIN-рейку в шкаф управления

Схема подключения датчиков и электроприводов шаровых кранов к модулю управления:

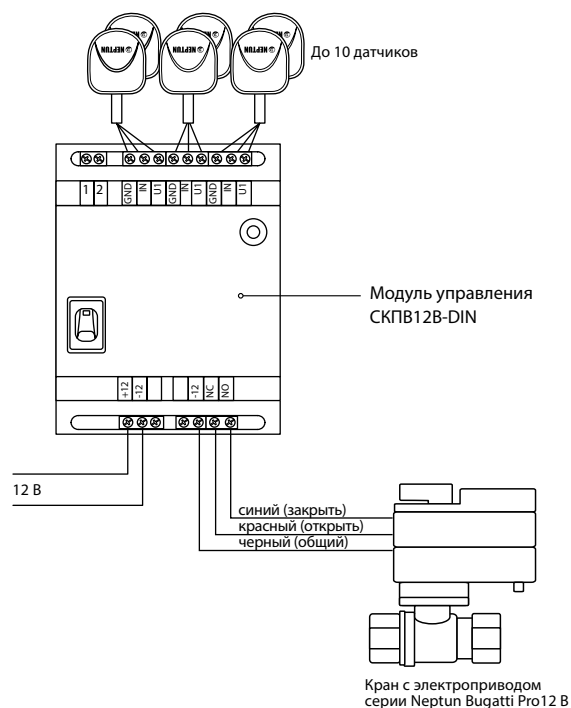
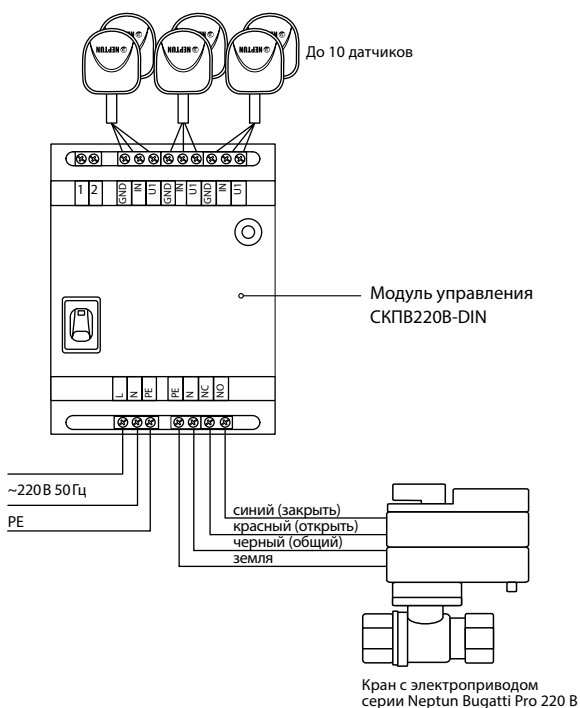

КОНТРОЛЛЕР СКПВ220В-мини2N

Контроллер СКПВ220В-мини2N предназначен для обработки сигналов от датчиков протечки воды и выдачи управляющих сигналов на исполнительное устройство, перекрывающее воду. Обеспечивает световое и звуковое оповещение об аварии.



Технические характеристики

Напряжение питания	220 В ±10 В, 50 Гц
Выходное реле	нормально разомкнутое, 0,5 А
Потребляемая мощность	не более 2 Вт
Время срабатывания	не более 2 с
Время непрерывной работы	не ограничено
Максимальное количество подключаемых датчиков контроля протечек воды серии SW	5 шт.
Максимальное количество подключаемых кранов шаровых с электроприводом	2 шт.
Степень пылевлагозащиты	IP20
Габаритные размеры Д×Ш×В	80,5×80,5×58,5мм
Масса	200 г
Гарантия	3 года
Монтаж	встраиваемый в стену (монтажная коробка)

Схема подключения датчиков и электроприводов шаровых кранов к модулю управления:

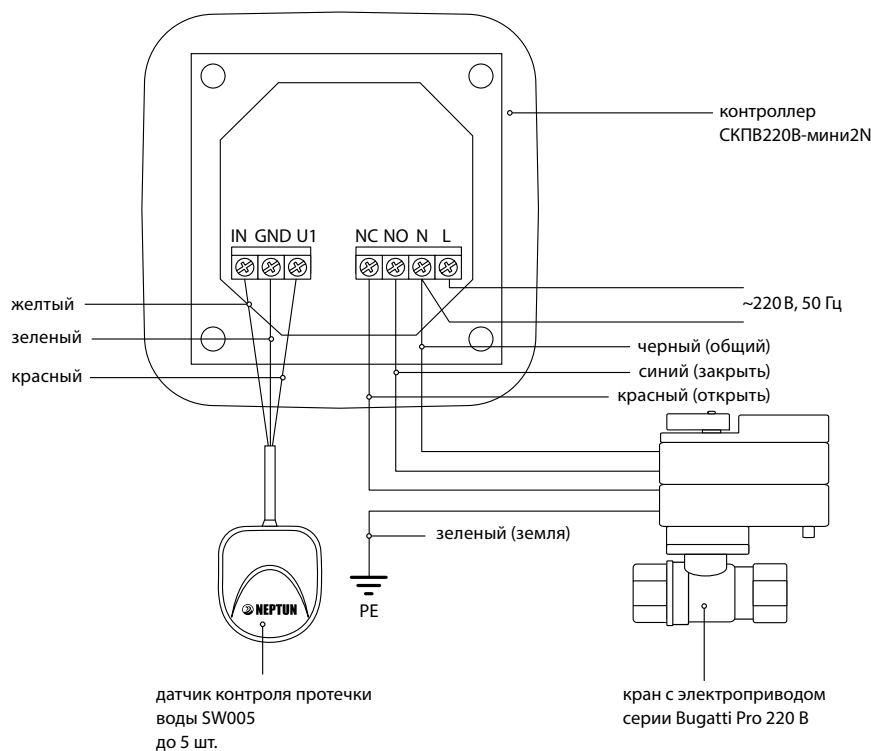

Краны шаровые



Aquacontrol 220B



Bugatti Pro 220B



Bugatti Pro 12B



Bugatti Pro 220B

Ассортимент по диаметрам кранов	1/2, 3/4, 1	1/2, 3/4, 1	1/2, 3/4, 1	1 1/4, 1 1/2, 2
Материал корпуса крана	латунь CW617N горяче-кованная, никелированный	латунь CW617N горяче-кованная, пескоструенный, никелированный		
Материал шара	латунь CW617N кованная, полированный, хромированный	латунь CW617N кованная, полированный, хромированный	латунь CW617N кованная, полированный, хромированный	
Материал штока	латунь CW617N	латунь CW614N (взрывобезопасное исполнение)		
Уплотнение шара	2 кольца из E.P.D.M. 2 кольца P.T.F.E. (фторопласт с добавлением вторичного сырья)	2 кольца из NBR 2 кольца VIRGIN P.T.F.E. (первичный фторопласт)	2 кольца VIRGIN P.T.F.E. (первичный фторопласт)	
Уплотнение штока	2 кольца из каучука (NBR)	2 кольца из фторкаучука (VITON)		2 кольца из каучука (NBR)
Максимальное давление	16 бар	40 бар		25 бар
Максимальная температура рабочей среды	до 90 °C	до 120 °C		
Рабочие жидкости	вода или любая жидкость совместимая с P.T.F.E. и E.P.D.M.	вода или любая жидкость совместимая с P.T.F.E.		вода или любая жидкость совместимая с P.T.F.E. и N.B.R.
Класс по типу проточной части	полнопроходный			
Время закрытия	18 с	21 с		60 с
Крутящий момент	8 Нм	9 Нм	16 Нм	31 Нм
Потребляемая мощность	10 Вт (в момент закрытия/открытия)	10 Вт (в момент закрытия/открытия)	1,4Вт (в момент закрытия/открытия)	10 Вт (в момент закрытия/открытия)
Минимальный ресурс изделия	не менее 100 000 циклов	не менее 100 000 циклов		
Ручное закрытие/открытие	Отсоединить привод и повернуть шток с помощью ключа	Повернуть ручку управления на корпусе крана		
	В момент покоя краны не потребляют электроэнергию			
	Продукт произведен в Китае по заказу ООО "ССТ". Мы проводим 100% контроль качества сырья и продукции.	Продукт совместного производства ООО "ССТ" и итальянской фирмой Bugatti Valvosanitaria S.p.A.		

КРАН ШАРОВОЙ С ЭЛЕКТРОПРИВОДОМ Neptun Aquacontrol 220 B

Кран предназначен для блокировки подачи воды посредством электропривода в системах водоснабжения и отопления. Предусмотрена индикация состояния крана на корпусе электропривода. Полнопроходный.



Технические характеристики

ШАРОВОЙ КРАН:

Диаметр условного прохода, DN	1/2", 3/4", 1"
Условное нормативное давление, PN	16 бар
Рабочие жидкости	вода или любая жидкость, совместимая с P.T.F.E и E.P.D.M.
Максимальная температура рабочей среды	до 90 °C
Класс по типу проточной части затворного органа	полнопроходный
Тип концевой резьбы	трубная G1/2" ~G1'
Материал корпуса	латунь CW617N горячекованная
Материал шара	латунь CW617N
Материал штока	латунь CW617N
Уплотнение шара	2 кольца из E.P.D.M. 2 кольца P.T.F.E.
Уплотнение штока	2 кольца из NBR

ЭЛЕКТРОПРИВОД:

Серия Neptun AquaControl	220B
Напряжение питания	220 В, 50 Гц
Потребляемая мощность	10 Вт
Крутящий момент	8 Н•м
Время срабатывания	18 с
Степень защиты	IP67
Окружающая температура воздуха при эксплуатации	-10 °C ... + 70 °C
Допустимая влажность окружающей среды	не более 95 % (без конденсации)
Материал шестеренок электропривода	сталь
Гарантия	4 года

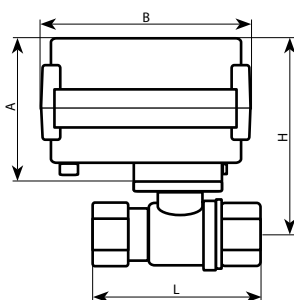

Модель	A	B	L	H	ширина	вес, гр
Neptun AquaControl 220B 1/2"	64	85,5	55	93,5	72,6	583
Neptun AquaControl 220B 3/4"	64	85,5	60	97	72,6	679
Neptun AquaControl 220B 1"	64	85,5	70,5	101	72,6	854

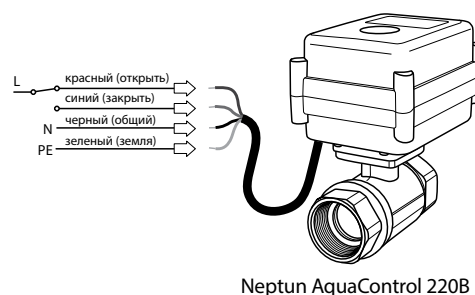

Neptun AquaControl 220B

КРАН ШАРОВОЙ С ЭЛЕКТРОПРИВОДОМ Neptun Bugatti Pro 220 B

Шаровой кран изготовлен из горячекованной латуни и оснащен металлическими шестернями. Кран предназначен для блокировки подачи воды в системах водоснабжения и отопления. Предусмотрено ручное управление краном с помощью рычага на корпусе электропривода. Полнопроходный.



Шаровой кран
произведен
в Италии

Краны шаровые

Технические характеристики

ШАРОВОЙ КРАН:	
Диаметр условного прохода, DN	1/2", 3/4", 1"
Условное нормативное давление, PN	40 бар
Рабочие жидкости	вода или любая жидкость, совместимая с P.T.F.E.
Максимальная температура рабочей среды	до 120 °C
Класс по типу проточной части затворного органа	полнопроходный
Тип концевой резьбы	трубная G1/2" ~G1"
Материал корпуса	латунь CW617N ковкая, пескоструенный, никелированный
Материал шара	латунь CW617N ковкая, полированный, хромированный
Материал штока	латунь CW614N (взрывобезопасное исполнение)
Уплотнение шара	2 седла из первичного фторопласта VIRGIN P.T.F.E. (зеленого), 2 кольца из NBR
Уплотнение штока	2 кольца из фторкаучука (VITON)
ЭЛЕКТРОПРИВОД:	
Напряжение питания	220 В, 50 Гц
Потребляемая мощность	10 Вт
Крутящий момент	9 Н•м
Время срабатывания	21 с
Минимальный ресурс изделия	>100000 циклов откр./закр.
Диапазон температур окружающей среды	0 °C ... + 60 °C
Допустимая влажность окружающей среды	не более 95 % (без конденсации)
Степень защиты электропривода	IP64
Материал шестеренок электропривода	сталь
Длина соединительного провода	0,5 м
Гарантия	6 лет

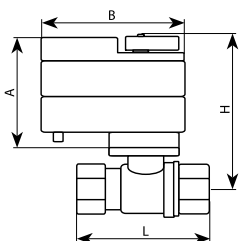

Модель	A	B	L	H	ши-рина	вес, гр
Neptun Bugatti Pro 220B 1/2	70	86	62	100	70	745
Neptun Bugatti Pro 220B 3/4	70	86	68	103	70	838
Neptun Bugatti Pro 220B 1	70	86	83	112	70	1027

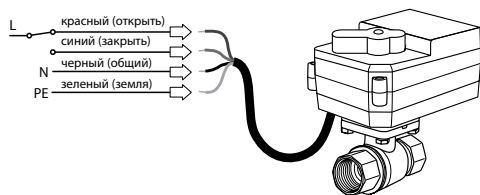

КРАН ШАРОВОЙ С ЭЛЕКТРОПРИВОДОМ Neptun Bugatti Pro 12 В

Мощный шаровой кран изготовлен из горячекованной латуни и оснащен металлическими шестернями. Кран предназначен для блокировки подачи воды в системах водоснабжения и отопления. Предусмотрено ручное управление краном с помощью рычага на корпусе электропривода. Полнопроходный. Не подвержен закисанию.



Шаровой кран
произведен
в Италии

Технические характеристики

ШАРОВОЙ КРАН:

Диаметр условного прохода, DN	1/2", 3/4", 1"
Условное нормативное давление, PN	40 бар
Рабочие жидкости	вода или любая жидкость, совместимая с P.T.F.E.
Максимальная температура рабочей среды	до 120 °C
Класс по типу проточной части затворного органа	полнопроходный
Тип концевой резьбы	трубная G1/2" ~G1"
Материал корпуса	латунь CW617N ковкая, пескоструенный, никелированный
Материал шара	латунь CW617N ковкая, полированный, хромированный
Материал штока	латунь CW614N (взрывобезопасное исполнение)
Уплотнение шара	2 седла из первичного фторопласта VIRGIN P.T.F.E. (зеленого), 2 кольца из NBR
Уплотнение штока	2 кольца из фторкаучука (VITON)

ЭЛЕКТРОПРИВОД:

Напряжение питания	от 6 до 16 В постоянного тока
Потребляемая мощность	1,4 Вт
Крутящий момент	16 Н•м
Время срабатывания	21 с
Минимальный ресурс изделия	>100000 циклов откр./закр.
Диапазон температур окружающей среды	0 °C ... + 60 °C
Допустимая влажность окружающей среды	не более 95 % (без конденсации)
Степень защиты электропривода	IP64
Материал шестеренок электропривода	сталь
Длина соединительного провода	0,5 м
Гарантия	6 лет

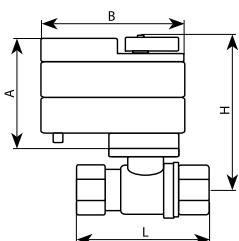

Модель	A	B	L	H	ши-рина	вес, гр
Neptun Bugatti Pro 12В 1/2	70	86	62	100	70	722
Neptun Bugatti Pro 12В 3/4	70	86	68	103	70	811
Neptun Bugatti Pro 12В 1	70	86	83	112	70	1006

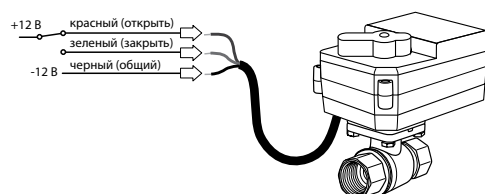

КРАН ШАРОВОЙ С ЭЛЕКТРОПРИВОДОМ Neptun Bugatti Pro 220 B

Шаровой кран изготовлен из горячекованной латуни и оснащен металлическими шестернями. Кран предназначен для блокировки подачи воды в системах водоснабжения и отопления. Предусмотрено ручное управление краном с помощью рычага на корпусе электропривода. Полнопроходный.



Шаровой кран
произведен
в Италии

Технические характеристики

ШАРОВОЙ КРАН:

Диаметр условного прохода, DN	1¼", 1½", 2"
Условное нормативное давление, PN	25 бар
Рабочие жидкости	вода или любая жидкость, совместимая с P.T.F.E. и N.B.R.
Максимальная температура рабочей среды	до 120 °C
Класс по типу проточной части затворного органа	полнопроходный
Тип концевой резьбы	трубная резьба по ISO 7:2000
Материал корпуса	латунь CW617N ковкая, пескоструенный, никелированный
Материал шара	латунь CW617N ковкая, полированный, хромированный
Материал штока	латунь CW614N (взрывобезопасное исполнение)
Уплотнение шара	2 седла из первичного фторопласта VIRGIN P.T.F.E. (зеленого), 2 кольца из NBR
Уплотнение штока	2 кольца из N.B.R.

ЭЛЕКТРОПРИВОД:

Напряжение питания	220 В, 50 Гц
Потребляемая мощность	10 Вт
Крутящий момент	31 Н•м
Время срабатывания	60 с
Минимальный ресурс изделия	>100000 циклов откр./закр.
Диапазон температур окружающей среды	-10 °C ... + 50 °C
Допустимая влажность окружающей среды	не более 95 % (без конденсации)
Степень защиты электропривода	IP64
Материал шестеренок электропривода	сталь
Длина соединительного провода	0,5 м
Гарантия	6 лет

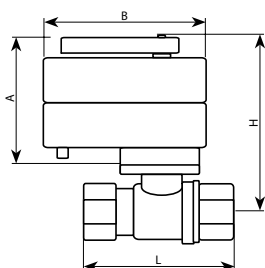

Модель	A	B	L	H	ши-рина	вес, гр
Neptun Bugatti Pro 220B 1½	79	112	107	145	76	2175
Neptun Bugatti Pro 220B 2	79	112	124	149	88	3020

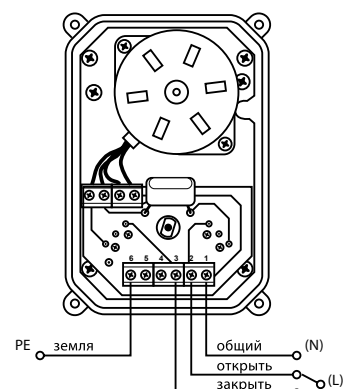

Датчики контроля протечки воды

Проводные датчики

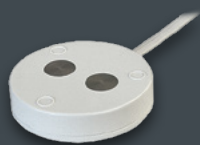

SW007



SW005

Беспроводные датчики



RSW+
на радиоканале



SSW001 (звуковой)

Тип прибора	датчик контроля протечки	датчик контроля протечки	датчик контроля протечки	датчик извещатель о протечке
Форма	круглая универсальная (под коронку)	фирменный дизайн	фирменный дизайн	фирменный дизайн
Размер	54*12,5 мм	52*45*14 мм	60*55*23 мм	95*60*30 мм
Длина установочного провода	2 м	2 м (5, 10, 15, 20 м дополнительно)	-	-
Степень защиты	IP67	IP67	IP67	IP20
Максимальное удаление от контроллера	500 м	500 м	50 м в прямой видимости 100 м при использовании роутера	в любом месте
Масса	50 г	60 г	50 г	150 г
Гарантия	4 года	6 лет	6 лет	6 лет

ДАТЧИК КОНТРОЛЯ ПРОТЕЧКИ ВОДЫ SW007

Датчик контроля протечки воды предназначен для выработки сигнала при попадании на него воды. Датчик подключен к безопасному источнику питания и не представляет опасности при прикосновении к пластинам-контактам.



Технические характеристики

Габаритные размеры (Ø×В)	54×12,5 мм
Длина установочного провода	2 м
Тип выходного сигнала	Открытый коллектор, max 50 мА
Напряжение питания $U_{пит}$	От +12 В до +24 В постоянного тока
Температурный диапазон окруж. среды	+5 °С ... +40 °С
Максимальное удаление от контроллера	500 м
Степень защиты	IP67
Масса	не более 50 г
Гарантия	4 года

Таблица цветовой маркировки проводов

Цвета проводов	Красный	Желтый	Зеленый
Назначение проводов	+ $U_{пит}$	IN	GND

Совместим:

- СКПВ220В-мини2N
- СКПВ220В-DIN
- СКПВ12В-DIN
- Neptun Base
- Neptun ProW
- Neptun ProW+
- Neptun ProW+ WiFi
- Блок расширения проводных датчиков ProW

Преимущества

Датчик активный: оснащен индивидуальной платой, что гарантирует защиту от ложных срабатываний под влиянием наводок и электромагнитного излучения.

Универсальная форма: подходит для накладного и встраиваемого монтажа (заподлицо).

Герметичный: при попадании воды (при уборке или аварийной ситуации) достаточно просто протереть контакты салфеткой, влага не попадает внутрь, сбои в срабатывании исключены.

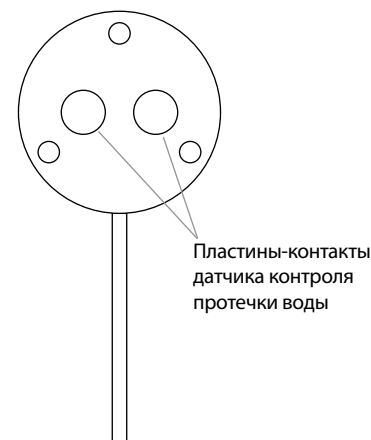

ДАТЧИК КОНТРОЛЯ ПРОТЕЧКИ ВОДЫ SW005

Датчик контроля протечки воды предназначен для выработки сигнала при попадании на него воды. Датчик подключен к безопасному источнику питания и не представляет опасности при прикосновении к пластинам-контактам.



Технические характеристики

Габаритные размеры (Д×Ш×В)	52×45×14 мм
Длина установочного провода	2 м (5, 10, 15, 20 м дополнительно)
Тип выходного сигнала	Открытый коллектор, max 50 мА
Напряжение питания $U_{пит}$	От 12 до 24 В постоянного тока
Температурный диапазон окруж. среды	+5 °С ... +40 °С
Максимальное удаление от контроллера	500 м
Степень защиты	IP67
Масса	60 г
Гарантия	6 лет

Таблица цветовой маркировки проводов

Цвета проводов	Красный	Желтый	Зеленый
Назначение проводов	+ $U_{пит}$	IN	GND

Совместим:

- СКПВ220В-мини2N
- СКПВ220В-DIN
- СКПВ12В-DIN
- Neptun Base
- Neptun ProW
- Neptun ProW+
- Neptun ProW+ WiFi
- Блок расширения проводных датчиков ProW

Преимущества

Датчик предназначен преимущественно для накладного монтажа.

Датчики активные: каждый оснащен индивидуальной платой, что гарантирует защиту от ложных срабатываний под влиянием наводок и электромагнитного излучения.

Герметичный: при попадании воды (при уборке или аварийной ситуации) достаточно просто протереть контакты салфеткой, влага не попадает внутрь, сбои в срабатывании исключены.

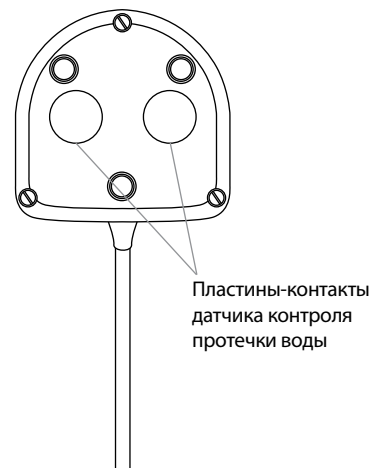

ДАТЧИК КОНТРОЛЯ ПРОТЕЧКИ ВОДЫ RSW+ (на радиоканале)

Радиодатчик контроля протечки воды предназначен для передачи беспроводного сигнала при попадании на него воды на модуль управления Neptun ProW+.



433 МГц!

Технические характеристики

Рабочая частота радиосигнала	433,92 МГц
Напряжение питания	3 В ±10%, батарея CR123A
Модуляция	QPSK
Средняя потребляемая мощность	Не более 30мВт
Излучаемая мощность	Не более 10мВт
Температурный диапазон окружающей среды	+5 °С ... +40 °С
Степень защиты	IP67
Габаритные размеры	60×55×23 мм
Масса	Не более 50 г
Максимальная удаленность от модуля управления (прямая видимость) без использования роутера RSW+	50 м
Срок работы без смены батареи	Не менее 3 лет
Гарантия	6 лет

Совместим:

- Neptun ProW+
- Neptun ProW+ WiFi

Функции :

1. Передает сигнал о необходимости замены батарейки.
2. Индицирует уровень радиосигнала при настройке.наличия связи с датчиком).

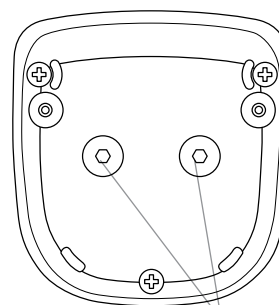

Пластины-контакты датчика контроля протечки воды

ДАТЧИК-ИЗВЕЩАТЕЛЬ КОНТРОЛЯ ПРОТЕЧКИ ВОДЫ SSW001 (звуковой)



Звуковой датчик контроля протечки воды – полностью автономный элемент. Предназначен для оповещения о протечке воды звуковым сигналом посредством встроенного зуммера.

Технические характеристики

Звуковое давление	80 Дб на расстоянии 10 см
Питание	3 В от 2-х элементов питания типа АА или LR6
Время срабатывания	не более 2 с
Габариты	95×60×30 мм
Масса	не более 150 г
Срок работы без смены элемента питания	не менее 2 лет
Гарантия	6 лет



БЛОК ПОДКЛЮЧЕНИЯ КРАНОВ ProW

Блок предназначен для использования в системах контроля протечки воды для увеличения количества подключаемых шаровых кранов, или использования в качестве запорных устройств задвижек и кранов с электроприводами любых производителей. Используется с модулями управления Neptun ProW и Neptun ProW+, Neptun ProW+ WiFi.



Технические характеристики

Напряжение питания блока подключения	12 В постоянного тока с клеммников подключения кранов модулей управления Neptun ProW и Neptun ProW+
Напряжение коммутации от сети переменного тока (питание кранов с электроприводом)	220 В ± 10 В, 50 Гц
Максимальный ток нагрузки при питании от сети переменного тока (питание кранов с электроприводом)	16 А
Напряжение коммутации от сети постоянного тока (питание кранов с электроприводом)	до 36 В
Максимальный ток нагрузки при питании от сети постоянного тока (питание кранов с электроприводом)	8 А
Потребляемая мощность блоком подключения кранов ProW	не более 1 Вт
Время непрерывной работы	не ограничено
Степень защиты	IP54
Габаритные размеры	115×105×40 мм
Масса	не более 200 г
Гарантия	6 лет
Монтаж	накладной

Преимущества использования

1. Использование Блока подключения кранов ProW позволяет использовать весь функционал модулей управления Neptun ProW и Neptun ProW+ для всех подключаемых исполнительных приборов.
2. Автоматический проворот 1 раз в месяц
3. Открытие и закрытие с кнопки на модуле
4. Удаленное управление открытием и закрытием
5. Напряжение подается только в момент открытия/закрытия (в течение 2-х минут), что дает повышение электробезопасности и экономичности.



Схема подключения кранов серии Neptun Bugatti Pro 220 В к блоку подключения кранов и подсоединения блока подключения кранов ProW к модулю управления Neptun ProW и Neptun ProW+.

БЛОК РАСШИРЕНИЯ ПРОВОДНЫХ ДАТЧИКОВ ProW

Блок расширения предназначен для увеличения числа адресности подключаемых проводных датчиков к модулям управления Neptun Base, Neptun ProW, Neptun ProW+, Neptun ProW+ WiFi.

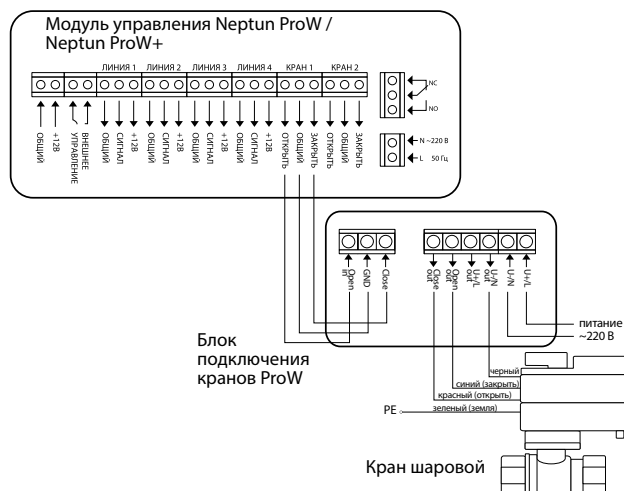

Технические характеристики

Напряжение питания	12 В (от модуля управления Neptun ProW, Neptun ProW+ или Neptun Base)
Потребляемая мощность	0,5 Вт
Время непрерывной работы	не ограничено
Максимальное количество подключаемых датчиков контроля протечек воды SW007, SW005	до 375 шт. (в зависимости от модуля управления)
Степень защиты	IP54
Габаритные размеры	115×105×40 мм
Масса	не более 200 г
Гарантия	6 лет
Монтаж	накладной

Схема подключения блока расширения к модулю управления Neptun ProW и датчиков к блоку расширения

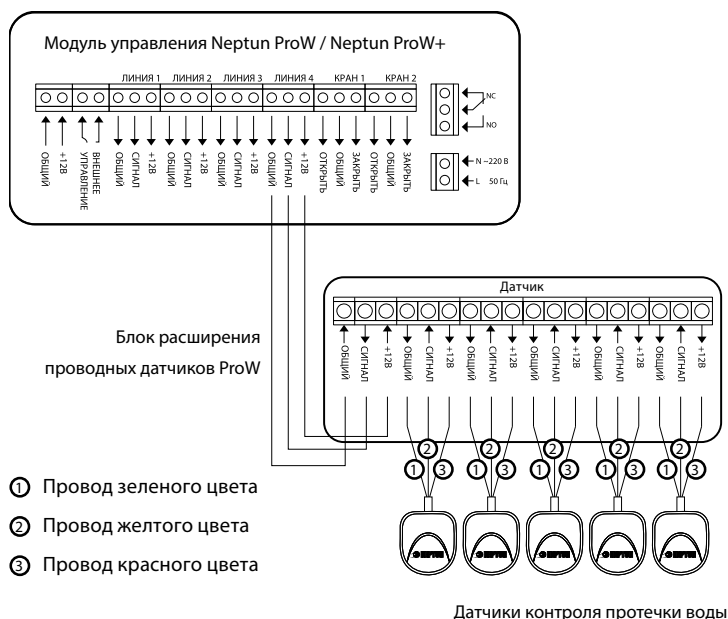

РАДИОРЕЛЕ RR

Радиореле предназначено для выдачи управляющего (перекидное реле) сигнала на внешние устройства (сирена, циркуляционный насос, модуль GSM-оповещения, охранные системы и т.д.) в случае получения радиосигнала о протечке воды от модуля управления Neptun ProW+ и ProW+ WiFi.



Технические характеристики

Частота радиообмена	433,92 МГц
Напряжение питания	220 В, 50 Гц
Потребление	15 мА
Перекидное реле	8 А
Вариант крепления	DIN-рейка
Степень защиты	IP20
Диапазон рабочих температур	5 °С...+40 °С
Габаритные размеры	35×90×60 мм
Масса	150 г
Максимальная удаленность от модуля управления Neptun ProW+ (прямая видимость, без использования роутера RSW+)	50 м
Количество подключаемых радиореле RR к одному модулю ProW+	до 5 шт. (4 шт. – на 4 канала, 1 шт. – общий)
Гарантия	6 лет
Монтаж	в шкаф управления на DIN-рейку

Совместим:

с модулем управления Neptun ProW+, ProW+ WiFi

Радиореле RR позволяет осуществлять беспроводное подключение Модуля управления Neptun ProW+ к сторонним системам:

- Охранные сигнализации
- Умный дом
- GSM оповещение
- А также включить в момент аварии сирену или циркулярный насос и прочее.

Радиореле RR можно использовать как на всю систему Neptun ProW+, так и локально на каждый канал модуля.

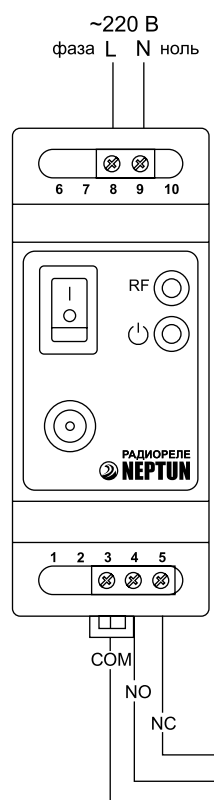

РОУТЕР RSW+

Роутер RSW+ предназначен для увеличения дальности радиосигнала (принимает по радиоканалу сигналы от датчиков контроля протечки воды RSW+, передает их в эфир, что увеличивает радиус действия системы).



Технические характеристики

Частота работы	433,92 МГц
Напряжение питания	220 В, 50 Гц
Мощность потребления	не более 350 мВт
Степени защиты	IP20
Габаритные размеры	45×77×120 мм
Масса	90 г
Гарантия	6 лет

Совместим:

- Модуль управления ProW+, ProW+ WiFi
- Радиореле RR
- Радиодатчик RSW+

Преимущества использования

1. Готово к работе.
2. Не требует настроек.
3. Использование Роутера RSW+ позволяет увеличить радиус действия датчиков протечки.
4. Количество используемых роутеров в системе неограниченно.

Схема размещения системы Neptun

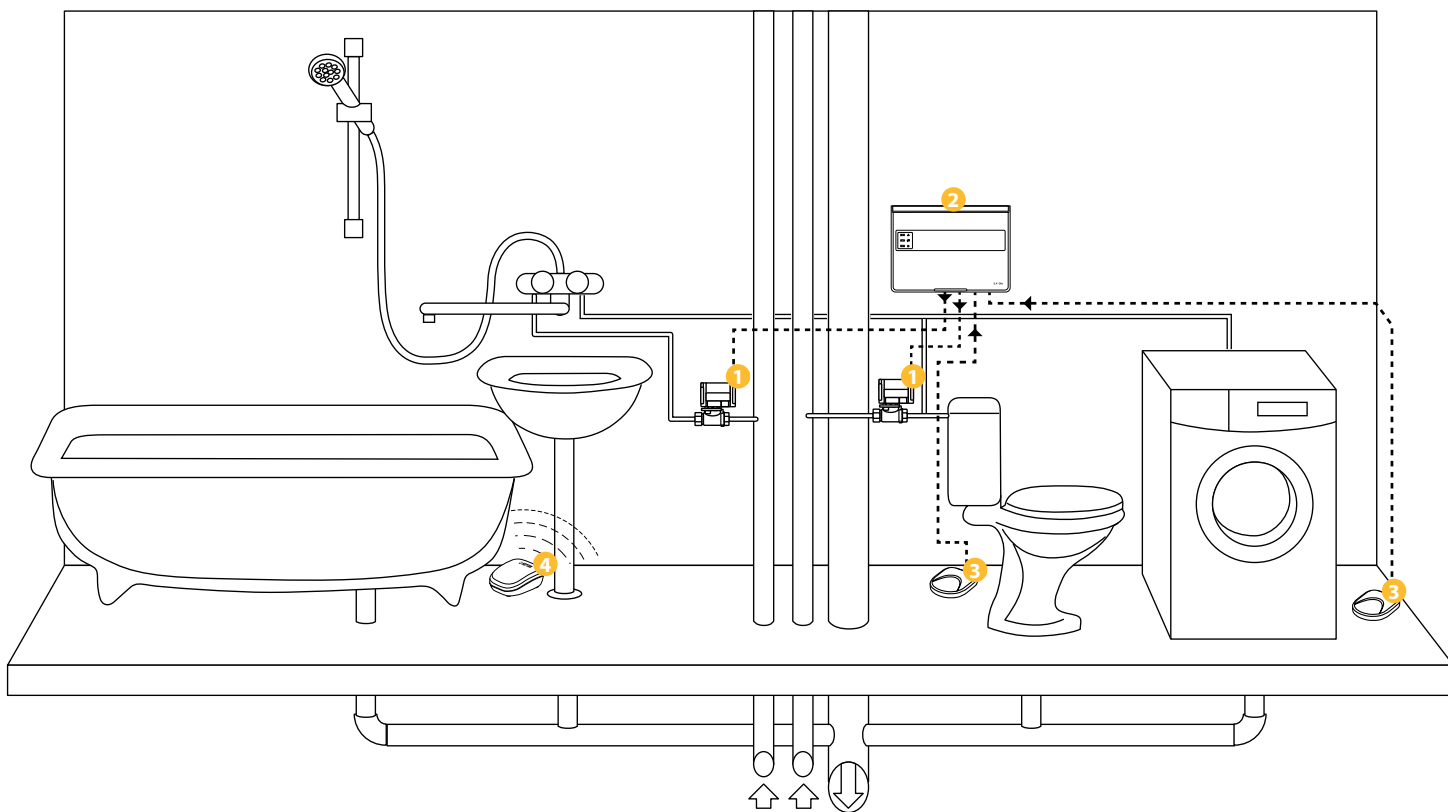

1

Краны шаровые с электроприводом



2

Модули управления



3

Проводные датчики протечки



4

Беспроводные датчики протечки

Преимущества кранов с электроприводом Neptun

AQUACONTROL

Электропривод



Корпус из поликарбоната: нетоксичный, ударопрочный, выдерживает температуру до 90 °С

Большой крутящий момент: 8 Нм, крану не страшно закисание

Мощные шестерни из стали: справятся даже с большим налетом на шаре

Двигатель и редуктор отдельные: редуктор разработан с учетом российских условий эксплуатации и имеет многократный запас прочности

Индикация состояния крана: на корпусе

Кран

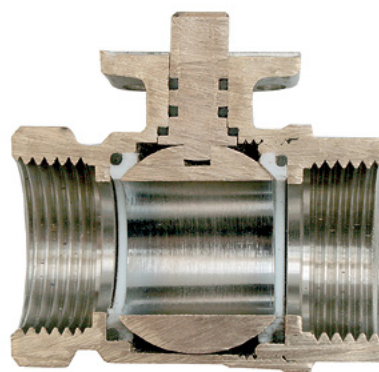

Корпус крана произведен из латуни CW617N методом горячейковки, что полностью исключает появление скрытых микропустот внутри металла и обеспечивает прочность изделия.

Материал штока: латунь CW617N

Уплотнитель шара из фторопласта, прочный и надежный материал, обеспечивающий полную герметичность

Уплотнитель штока из каучука имеет высокий уровень стойкости к механическим воздействиям

Выдерживает давление 16 бар

Время закрытия: 18 сек

BUGATTI PRO

Электропривод



Корпус из поликарбоната: нетоксичный, ударопрочный, выдерживает температуру до 120 °С

Мощные шестерни из стали: крану не страшно закисание.

Большой крутящий момент: 9 Нм (220В), 16Нм (12В), крану не страшно закисание

Двигатель и редуктор отдельные: редуктор разработан с учетом российских условий эксплуатации и имеет многократный запас прочности

Индикация состояния крана: на корпусе

Ручное управление: на корпусе предусмотрен рычаг, который дает возможность открыть кран при отключенной электроэнергии

Кран

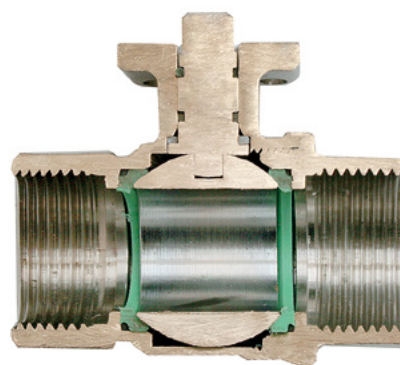

Корпус крана произведен из латуни CW617N методом горячейковки с дополнительной пескоструйной обработкой, что полностью исключает появление скрытых микропустот внутри металла и обеспечивает прочность изделия.

Материал штока: латунь CW614N (взрывобезопасное исполнение)

Уплотнитель шара из первичного фторопласта, который имеет повышенный запас прочности и обеспечивает полную герметичность

Уплотнитель штока из фторкаучука имеет высокий уровень стойкости к механическим воздействиям

Выдерживает давление 40 бар

Время закрытия: 21 сек



НЕПТУН IP65

КРАН С ЭЛЕКТРОПРИВОДОМ
Neptun Bugatti PRO 128 1/2

Маркировка проводов:

КРАСНЫЙ	ЧЕРНЫЙ	ЗЕЛЕНый
открыть	общий	закрыть

Производство в РФ ООО «Специальная Инженерная Система»

NEPTUN

INTELLECTUAL
WATER SYSTEMS

ВОДЯНОЙ ТЕПЛЫЙ ПОЛ

со стальным характером

neptun-iws.ru

Коллекторный узел

- 100% горячекованная латунь
- Сделано в **Италии**
- 10 лет гарантии

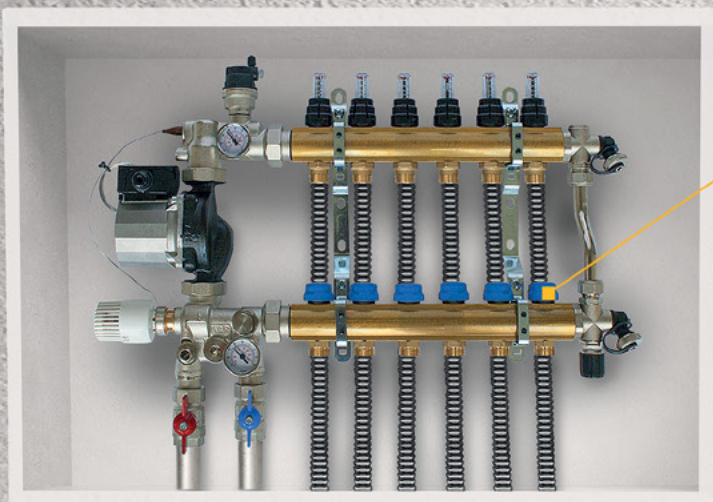

Гофрированная труба из высоколегированной нержавеющей стали

- Пожизненная гарантия
- Высокая теплоотдача – на 17% выше аналогов
- Гарантированно выдерживает температуру **-50... + 400 °C** и гидравлические удары до **60 Бар**

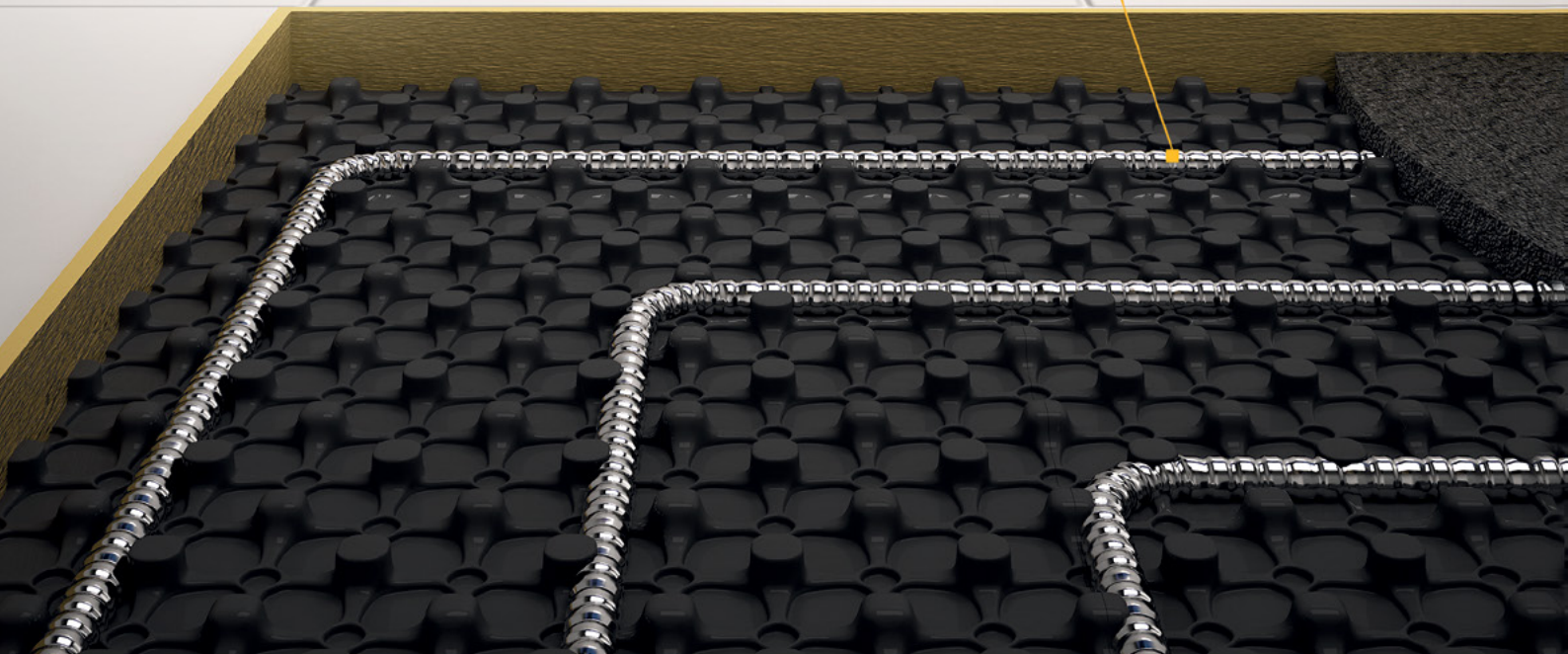



www.neptun-mcs.ru