

Инструкция по эксплуатации

Робот-пылесос iRobot Roomba 581

Цены на товар на сайте:

http://www.vseinstrumenti.ru/uborka/pylesosy/dlya_doma/roboty-pylesosy/irobot/avtomaticheskij_pylesos_irobot_roomba_581/

Отзывы и обсуждения товара на сайте:

http://www.vseinstrumenti.ru/uborka/pylesosy/dlya_doma/roboty-pylesosy/irobot/avtomaticheskij_pylesos_irobot_roomba_581/#tab-Responses

iRobot®

Roomba®

Инструкция по эксплуатации



Roomba 531 | 555 | 564 | 581

Компания iRobot

Примите наши поздравления!

Вы стали владельцем не просто современной техники, Вы приобрели замечательного домашнего помощника!

Робот-уборщик пришел в Ваш дом, чтобы избавить Вашу семью от скучного рутинного труда. И от того, насколько правильно Вы организуете работу iRobot, насколько точно будете следовать инструкциям по эксплуатации и уходу за ним, зависит тот положительный результат, который Вы хотите получить от его приобретения.

Производитель данного инновационного продукта — американская компания iRobot Corporation — ведущий специалист в разработке и изготовлении различной робототехники, в том числе и по заказу Военного ведомства США и NASA. Научно-экспериментальная база iRobot Corporation располагается в Массачусетском Технологическом институте (Кембридж, США), производственные и сборочные подразделения — во многих странах мира.

Роботы уборщики представлены двумя линейками:

Roomba предназначен для сухой уборки напольных покрытий: плитки, ламината, паркета, ковров с коротким ворсом. Roomba сметает щетками крупный мусор (шерсть, волосы, соринки размером до 1 см), затем — всасывает пылесосом более мелкие частички (бытовую пыль, пух, пыльцу растений, мелкий песок).

Scooba предназначен для влажной уборки твердых покрытий: линолеума, винила, плитки, камня и керамики, влагостойкого деревянного пола и ламината. Первоначально Scooba собирает мелкий мусор и всасывает пылесосом пыль. Далее он наносит на пол моющий раствор, оттирает пятна. В заключении робот собирает влагу с покрытия. Результат — чистый, слегка влажный пол.

На сегодняшний день уже более 6 миллионов владельцев домашних роботов в США, Западной Европе, а теперь и в России смогли оценить преимущества революционной технологии iRobot.

Содержание

Обзор модельного ряда iRobot Roomba	4
Устройство iRobot Roomba	5
Инструкция по технике безопасности	7
Система очистки	8
Аккумулятор Roomba и зарядное устройство	9
Зарядка и хранение аккумулятора	10
Способы зарядки	11
Зарядная база Home Base®	12
Это важно	13
Режимы уборки	14
Порядок уборки	15
Ограничители движения Virtual Walls®	16
Координаторы движения Virtual Walls Lighthouses®	17
Программирование графика уборки	20
Дистанционное управление iRobot Roomba	22
Уход за iRobot Roomba	23
Сменные модули	26
Часто задаваемые вопросы	27
Сообщения об ошибках	28
Сервисный талон	30
Гарантийные обязательства, требования	32
Гарантийный талон	35

Роботы-пылесосы Roomba®

500-ая серия

Roomba® – умный и эффективный робот-пылесос.

Все роботы-пылесосы Roomba оснащены уникальной разработкой iRobot - системой искусственного интеллекта AWARE®.

AWARE® использует десятки сенсоров для мониторинга окружения Roomba, посылая до 67 импульсов в секунду, контролируя эффективную, безопасную и разумную уборку.

Любой из этих роботов:

- Убирает абсолютно самостоятельно — Вы просто нажимаете кнопку CLEAN, и Roomba делает остальное
- Сам рассчитывает маршрут уборки
- Распознает лестницу и иные перепады высоты и предотвращает падение
- Оснащен системой против запутывания (в проводах, бахроме ковров)
- Распознает вид напольного покрытия и самостоятельно выбирает соответствующий режим уборки
- Распознает наиболее загрязненные участки и чистит их дольше и тщательнее
- Эффективно собирает грязь, мусор, шерсть животных с полов и ковров
- Оснащен фильтром тонкой очистки, захватывающим аллергены, пыль, пыльцу
- Чистит не только открытое пространство, но и пространство под мебелью, вокруг нее, в углах и вдоль стен

Модель Roomba	531	555	564	581
Артикул	53104	55504	56404	58104
Укомплектован Зарядной Базой Home Base®, на которую автоматически возвращается для подзарядки	■	■	■	■
Укомплектован Ограничителем движения Virtual Walls®	1 шт.	1 шт.	2 шт.	опция
Укомплектован Координатором движения 2в1 Virtual Walls + Lighthouses®	—	—	—	3 шт.
Возможность программирования графика уборки с недельным циклом	—	■	■	■
RF-пульт дистанционного управления с функцией программирования	—	—	—	■
IR-пульт дистанционного управления	опция	опция	опция	опция

Устройство пылесоса Roomba

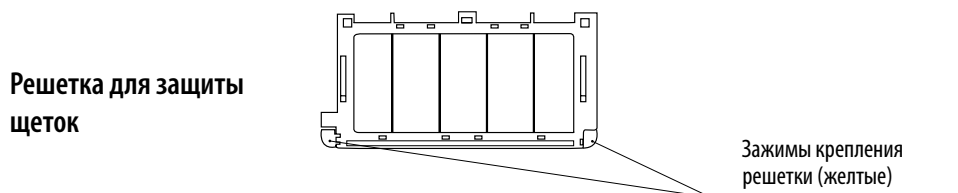
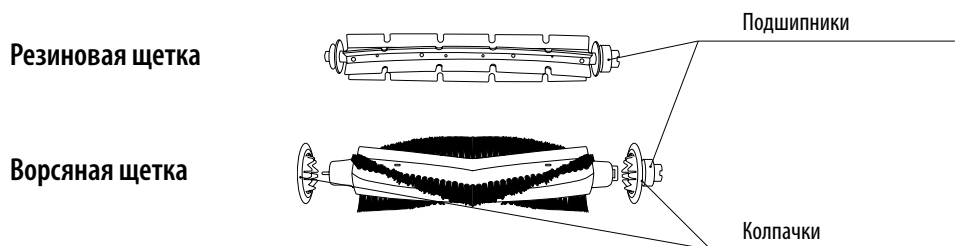
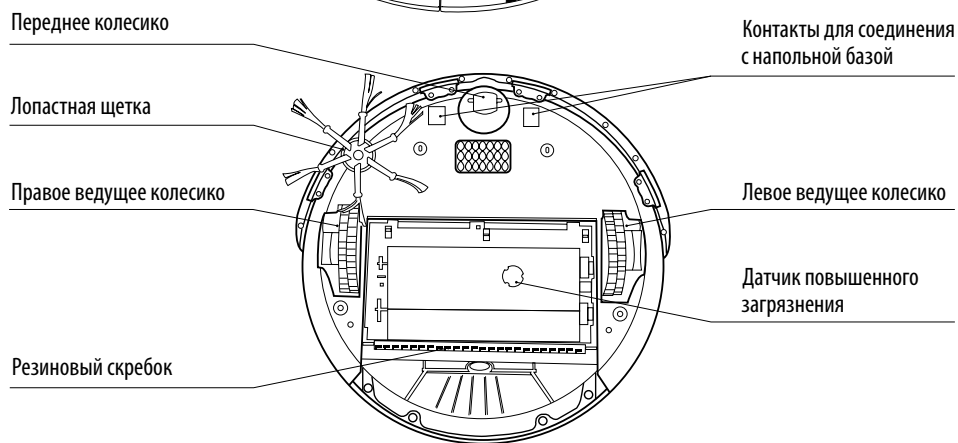
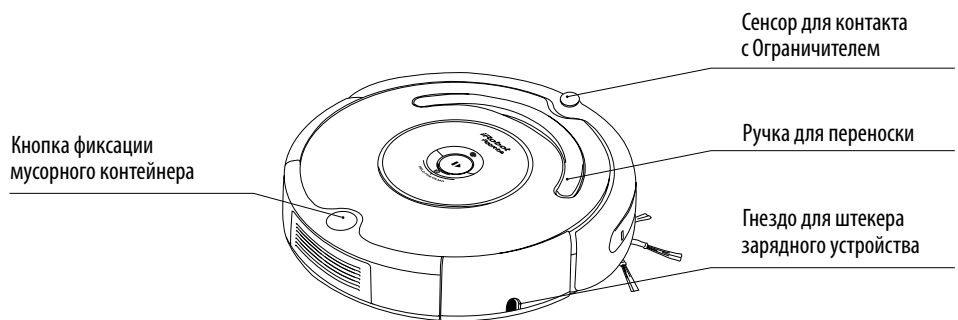

Кнопки и индикаторы (модель 531)

Кнопка Spot
(уборка в заданной зоне)

Индикатор повышенной
загрязненности

Кнопка DOCK

(короткое нажатие — парковка
продолжительное нажатие — демонстрация работы)

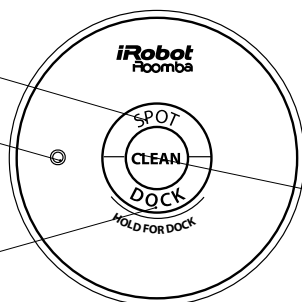

Кнопка CLEAN
(уборка/включение)

Кнопки и индикаторы (модели 555, 564, 581)

Кнопка Spot
(уборка в заданной зоне)

Кнопка DOCK

(короткое нажатие — парковка
продолжительное нажатие —
демонстрация работы)

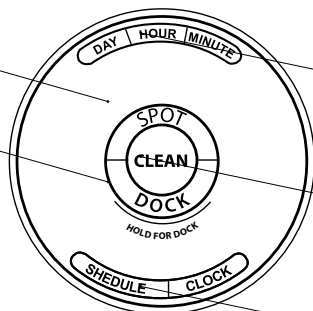

Кнопки программирования
расписания уборки

Кнопка CLEAN
(уборка/включение)

Кнопки программирования
расписания уборки

Инструкция по технике безопасности

Внимание: Ни при каких обстоятельствах не вскрывайте электронные части робота Roomba, аккумулятор или зарядное устройство. Это разрешается делать только профессиональным работникам сервиса. Для зарядки аккумулятора подключайте его только к стандартной сети переменного тока 220В и только через зарядное устройство, поставляемое в комплекте.

Всегда соблюдайте осторожность при работе с роботом Roomba. Во избежание поломок и повреждений внимательно изучите эти инструкции и всегда им следуйте.

Общие правила безопасности

- Перед запуском Roomba внимательно изучите инструкцию по эксплуатации и технике безопасности.
- Сохраните инструкцию и следуйте ей в дальнейшем.
- Обратите особое внимание на пункты инструкции, относящиеся к аккумулятору робота и его зарядке.
- Любой дополнительный сервис доверьте специалистам сервисного центра.

Ограничения в использовании Roomba

- Roomba предназначен только для домашнего использования.
- Roomba — не игрушка. На устройстве нельзя стоять и сидеть.
- Во время работы Roomba дети и домашние животные должны находиться под присмотром взрослых.
- Робота следует протирать только сухой тканью. На него нельзя лить или брызгать воду.
- Не пытайтесь убирать с помощью робота горячие или дымящиеся предметы.
- Не следует убирать с помощью робота разлившуюся краску, отбеливатель, другие химические вещества или иные жидкости.
- Перед использованием робота поднимите с пола одежду, листы бумаги, шнуры от занавесок и жалюзи, электрические провода и хрупкие или неустойчивые предметы.
- Если помещение, в котором происходит уборка, имеет выход на балкон, нужно установить препятствие, которое исключит доступ робота к краю балкона.
- Если Вы планируете не использовать робота в течение длительного времени, вытащите из него заряженный аккумулятор.

Система уборки

Робот Roomba применяет запатентованную систему трехуровневой чистки.

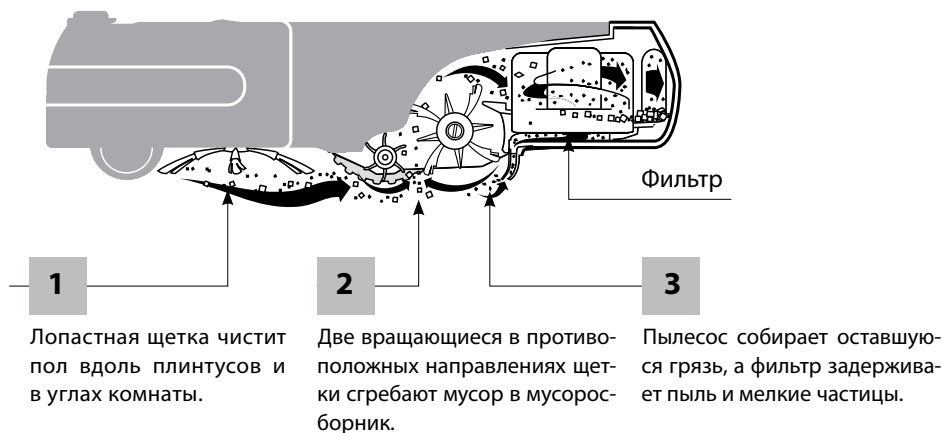

Поверхности пола

Робот Roomba чистит деревянные полы, ламинат, паркет, линолеум, ковры с коротким ворсом, автоматически приспосабливаясь к различным видам покрытия.

Roomba избегает падения, автоматически распознавая ступеньки и другие изменения уровня пола.

Предупреждение

Roomba может быть введен в заблуждение закругленными углами, в этом случае скорректируйте его движение.

Roomba может соскользнуть с особенно скользкой поверхности. Чтобы этого избежать, установите дополнительное препятствие на границе перепада высоты.

Полы, окрашенные в очень темные цвета, могут снизить эффективность работы IR-сенсоров робота.

Система против запутывания

Roomba оснащен специальной системой против запутывания в проводах, в бахроме или кисточках ковра. Когда робот чувствует, что он зацепил шнур или бахрому, он автоматически прекращает вращение главных щеток или лопастной щетки и старается выпутаться. Во время работы системы против запутывания Roomba может издавать звук, похожий на щелчок.

Такой же звук Roomba может издавать в том случае, если на щетки наматалось много волос или нитей. Почистите робот в соответствии с инструкцией стр.23-25.

Аккумулятор Roomba и зарядное устройство

- Заряжать аккумулятор можно только от стандартной сети переменного тока 220В.
- Для подзарядки робота используйте только зарядные устройства, поставляемые в комплекте. Не используйте устройства других производителей. В случае использования зарядных устройств других производителей гарантия будет считаться недействительной.
- Не используйте зарядное устройство, если у него поврежден провод или штепсельная вилка.
- Заряжайте аккумулятор только в помещении.
- Зарядное устройство робота Roomba оснащено защитой от перепадов электрического напряжения.
- Никогда не прикасайтесь к зарядному устройству или роботу влажными руками. Перед тем как почистить робот, всегда отключайте его от электросети и выключайте двукратным нажатием на кнопку CLEAN.

Полезная информация

Сразу после приобретения робота необходимо сделать первую зарядку не менее 16 часов. Рекомендуется держать Roomba подключенным к источнику питания (через Зарядное устройство или Зарядную Базу) все время, пока он не занят уборкой.

Зарядка и хранение аккумулятора

Roomba укомплектован никель-металлгидридной (NiMH) аккумуляторной батареей, которая рассчитана на сотни циклов зарядки.

Срок службы аккумулятора

Чтобы продлить срок службы аккумулятора, рекомендуется держать Roomba постоянно подключенным к источнику питания.

Полезная информация

Если аккумулятор Roomba нагреется, робот будет ждать, пока он остынет, и только тогда начнет подзарядку.

Если планируется не использовать робота в течение какого-то времени (например, во время отпуска), рекомендуется полностью зарядить аккумулятор, вытащить его из робота и хранить в сухом прохладном месте.

Время уборки

Перед каждой уборкой аккумулятор Roomba должен быть полностью заряжен. Полностью заряженный аккумулятор Roomba обеспечит проведение минимум одного полного цикла уборки.

Восстанавливающая зарядка

Если робот Roomba находится без подзарядки в течение длительного времени, он начнет цикл восстанавливающей зарядки, как только Вы подключите его к Зарядной Базе Home Base® или к сети через Зарядное устройство.

Эта длительная зарядка восстановит аккумулятор и продлит срок его работы. Во время зарядки индикатор кнопки CLEAN будет быстро мигать желто-оранжевым цветом. По окончании зарядки CLEAN загорится непрерывным зеленым светом.



Этот цикл зарядки нельзя прерывать!

Способы зарядки

Робот Roomba следует заряжать одним из следующих способов:

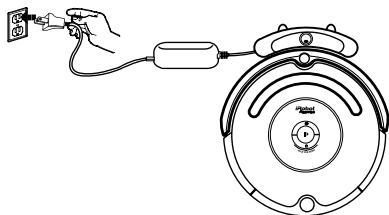

через Зарядную Базу Home Base®

ИЛИ

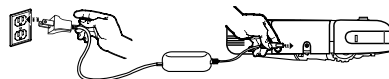

через зарядное устройство

Полезная информация

Когда Roomba находится на Зарядной Базе (Home Base), всегда убеждайтесь, что Зарядная База включена в сеть, и на ней горит зеленый индикатор.

Индикатор кнопки CLEAN отображает состояние аккумулятора.

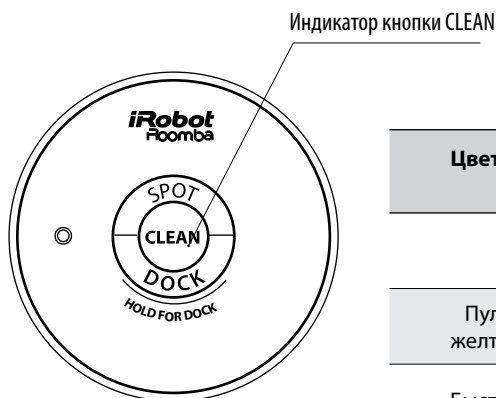

Цвет индикатора CLEAN	Что он означает
Красный	Аккумулятор разряжен
Пulsирующий желто-оранжевый	Аккумулятор заряжается
Быстро мигающий желто-оранжевый	16-часовая восстанавливающая зарядка
Зеленый	Полностью заряжен

Зарядная база (Home Base®)

Когда заканчивается цикл уборки или заряд аккумулятора, Roomba возвращается на свою Зарядную Базу (Home Base®) для подзарядки.

Чтобы робот мог вернуться, он должен найти инфракрасный сигнал базы. Поэтому Зарядная База должна быть всегда подключена к питанию.

Когда Roomba находится на Зарядной Базе, на ней должен гореть зелёный индикатор, подтверждающий успешный процесс зарядки.

Размещение Зарядной Базы

Зарядную Базу нужно разместить на твёрдой (это может быть и жёсткий ковёр) и ровной поверхности так, чтобы робот Roomba мог свободно добраться до нее.

Зарядную Базу размещают тыльной частью к стене или другому устойчивому неподвижному объекту. Если Roomba не попадает на Зарядную Базу с первого раза, он повторяет попытку.

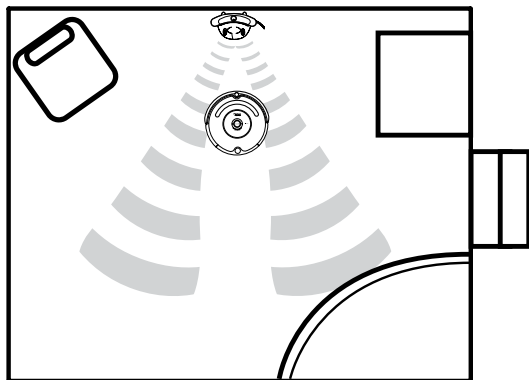

Чтобы вручную отправить Roomba на Зарядную Базу, поместите его на расстоянии 1-1,5 метра от Зарядной Базы и нажмите кнопку **DOCK** (парковка).



Это важно!

Перед первым включением

Чтобы активировать Roomba необходимо снять защитную ленту аккумулятора.

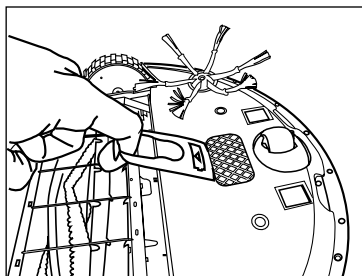

Включение и выключение Roomba

- Робот Roomba не имеет отдельного выключателя.
- Чтобы включить Roomba, нажмите кнопку CLEAN. Прозвучит сигнал, и кнопка CLEAN загорится.
- Чтобы начать уборку, снова нажмите кнопку CLEAN.
- Чтобы приостановить работу робота, нажмите кнопку CLEAN во время уборки.
- Если Вы хотите продолжить уборку, нажмите кнопку CLEAN еще раз.
- Чтобы выключить Roomba, нажмите кнопку CLEAN и удерживайте ее до тех пор, пока световые индикаторы робота не погаснут.

Для достижения наибольшей эффективности

- После каждой уборки снимайте и чистите щетки, мусоросборник и фильтр.
- Чтобы направить робот в те участки, которые Вы хотите убрать, используйте специальные устройства: Ограничители движения (Virtual Walls®) или Координаторы движения (Virtual Walls Lighthouses®).
- Регулярно эксплуатируйте ваш робот Roomba.

Срок работы аккумулятора

Чтобы продлить срок действия аккумулятора, рекомендуется держать Roomba постоянно подключенным к источнику питания.

Выбор языка

Теперь Roomba говорит на большинстве европейских языков, и, конечно, по-русски

1. Выключите Roomba.
2. Нажмите и удерживайте кнопку CLEAN
3. Отпустите кнопку CLEAN
4. Выберите нужный язык коротким нажатием.
5. Для записи нужного языка в память нажмите и удерживайте кнопку CLEAN до выключения робота.
6. Выбранный язык записан.

Робот Roomba содержит электронные компоненты. Робота нельзя использовать во влажной среде, мочить или мыть водой. Протирайте робота только сухой тканью.

Режимы уборки

Вы можете сами выбирать режим уборки Roomba:

Режим уборки Clean — для всех моделей

Roomba автоматически рассчитывает размер помещения и определяет время, необходимое для уборки

Режим локальной чистки Spot — для всех моделей

Roomba движется по спирали по территории диаметром примерно в 1 метр, затем так же по спирали возвращается на исходную позицию, интенсивно убирая обозначенный участок в течение 2-3 минут.

Режим запланированной уборки Scheduled Cleaning Mode — для моделей 555, 564, 581.

Если Вы заранее запрограммировали график уборки Roomba, он находится в режиме запланированной уборки. Roomba периодически будет Вам напоминать о приближении времени следующей уборки. В назначенное время Roomba выйдет из своей Зарядной Базы и произведет уборку. Закончив работу, он направится на Зарядную Базу (Home Base®), ориентируясь на ее инфракрасный луч (подробности — на стр. 12).

Полезная информация

С использованием Координаторов движения (для 581-ой модели) Roomba затратит примерно 25 минут на уборку одной комнаты среднего размера (около 20-25м²).

Порядок уборки

Roomba — это робот, который использует для уборки систему искусственного интеллекта. Пользуясь базовыми алгоритмами уборки, он анализирует поступающую с различных датчиков информацию и, в зависимости от этого, определяет свой маршрут.

Робот Roomba непрерывно рассчитывает оптимальный путь уборки и сам выбирает, какую схему уборки использовать в данный момент времени:

- **Спираль:** Во время уборки выбранной части помещения Roomba движется по спирали.
- **Следование вдоль стены:** Roomba убирает помещение по всему периметру, обходя мебель и другие препятствия.
- **Пересечение помещения:** Roomba пересекает комнату в разных направлениях, чтобы убрать каждый участок помещения.
- **Выявление загрязненных участков:** Когда Roomba находит сильно загрязненный участок, на панели загорается синий индикатор загрязненности (Dirt Detect), и Roomba более интенсивно убирает эту часть помещения.
- **Режим уборки (Clean):** Roomba автоматически рассчитывает размер помещения и выбирает необходимое время уборки.
- **Режим локальной чистки (Spot):** Roomba по спирали движется по территории диаметром примерно в 1 метр, и затем так же по спирали возвращается на исходную позицию, интенсивно убирая обозначенный участок.

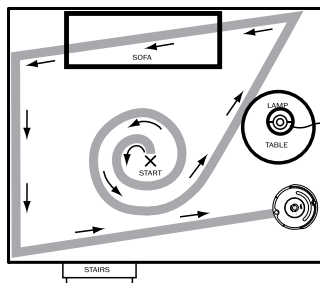

Полезная информация

Без использования координаторов и ограничителей комнату среднего размера (около 20-25 кв.м) Roomba убирает примерно за 45 минут, проходя несколько раз по каждому участку, чтобы сделать полную уборку всей доступной территории. Время уборки может варьироваться в зависимости от вида напольного покрытия, степени загрязненности, геометрии комнаты и количества объектов на полу.

Чтобы повысить эффективность уборки, поднимите с пола лишние предметы и используйте Ограничители движения и Координаторы.

Ограничитель движения (Virtual Walls®, в комплекте с моделями 531, 555, 564)

Оригинальная разработка iRobot — Ограничитель движения Virtual Walls® — виртуальная стена с помощью инфракрасного луча создает невидимую границу, которую робот не может пересечь. Эту невидимую границу используют, чтобы обозначить роботу зону уборки, а также чтобы не позволить ему подобраться слишком близко к электрическим или компьютерным проводам, хрупким предметам на полу.

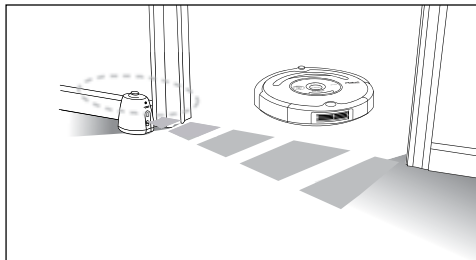

Ограничитель движения

Ограничитель движения с ручным включением

Включите Ограничитель в начале цикла уборки. Он автоматически отключится через 135 минут. Если зеленый индикатор мигает, нужно заменить элементы питания. Этот тип Ограничителя рекомендован для моделей Roomba, не имеющих функции программирования. Roomba 531 укомплектован ограничителем в количестве 1 шт.

Ограничитель движения автоматический

Включается самим роботом в процессе уборки. Имеет 2 режима — ручной и автоматический «AUTO». Режим устанавливается с помощью переключателя. В режиме «AUTO» зеленый индикатор мигает постоянно. Когда необходимо заменить батарейки, Ограничитель сообщает об этом 2-мя длинными световыми сигналами. В режиме «AUTO» срок службы батареек может составлять до 6 месяцев. Для продления срока службы батареек ставьте переключатель в положение «OFF».

Автоматический ограничитель движения рекомендован для моделей, имеющих функцию программирования графика уборки — Roomba 555 и 564 и поставляется с ними в комплекте, см. стр. 4.

Установка элементов питания

Для работы Ограничителя движения требуется установить два элемента питания типа «С» (в комплект не входят).

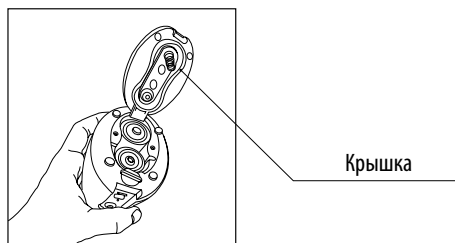

Координатор движения 2в1 (Virtual Wall Lighthouse®, в комплекте с моделью 581)

Оригинальная разработка iRobot — Координатор движения Virtual Wall Lighthouse® создан для управления движением робота. Координатор движения может работать в двух режимах: Lighthouse и Virtual Wall.

- В режиме Lighthouse (Маяк) устройство помогает навигации Roomba: направляет его к Зарядной Базе, а также следит, чтобы Roomba закончил уборку одной комнаты, прежде, чем перейти к другой.
- В режиме Virtual Wall (Виртуальная стена) устройство блокирует территории, на которые робот не должен попасть.

Индикатор

Переключатель режимов

Регулятор длины луча



Полезная информация

Координаторы движения включаются и выключаются самим роботом в процессе уборки.

Когда Координатор включен, горит лампочка-индикатор.

Если уборка производится без использования Координаторов, вытащите из них элементы питания, иначе робот автоматически активирует Координаторы, начав уборку.

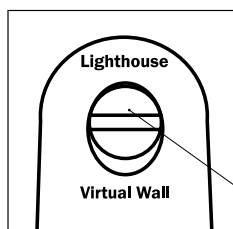

Переключатель режимов

Переключатель режимов позволяет выбрать режим Ограничителя – Виртуальной стены Virtual Wall® или режим Координатора – Маяка Lighthouse®.

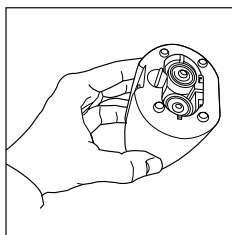

Элементы питания типа «С»
(в комплект не входят).

Если зелёный индикатор Координатора мигает, необходимо заменить элементы питания.

Координатор 2в1.

Режим Lighthouse – Маяк

В режиме Lighthouse Координатор помогает в навигации Roomba — Маяк направляет к Зарядной Базе и следит, чтобы робот убирал комнаты последовательно: приступал к уборке следующей, только закончив убирать предыдущую.

Расположите Координаторы (в режиме Lighthouse) в дверных проемах между комнатами, прислонив их к дверному косяку. Roomba начнёт уборку с первой комнаты, и, закончив, направится во вторую, закончив уборку в ней, направится в третью, и так далее. Когда Roomba закончит уборку последней комнаты, Координаторы направят его к Зарядной Базе, **которая обязательно должна находиться в первой комнате.**

Координаторы нужно ставить в дверном проеме, прижав к центру дверного косяка.

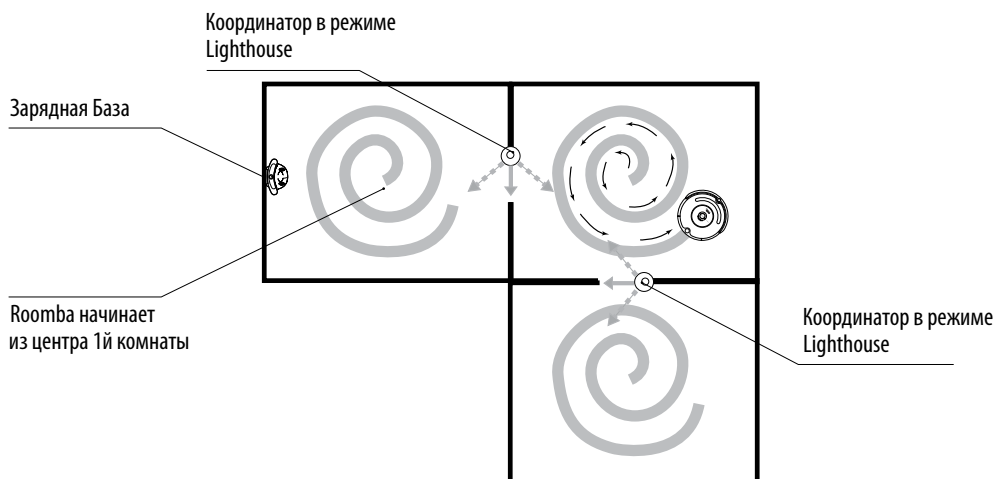
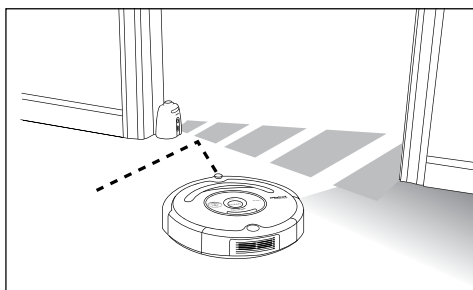

Используя два Координатора, Roomba будет чистить 1-ю комнату, затем переместится во 2-ю и 3-ю комнаты, убирая по 25 минут каждую, затем вернется на Зарядную Базу.

Координатор 2в1. Режим Virtual Wall – Виртуальная стена

Используйте режим Virtual Wall, чтобы блокировать дверные проемы или не допустить попадание Roomba в места, не предназначенные для уборки.

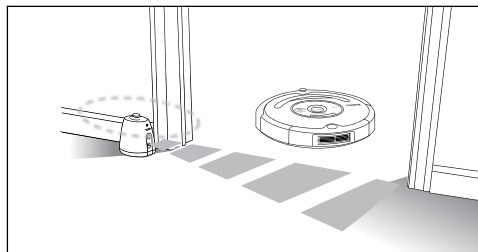

В режиме Virtual Wall разместите Координатор с внешней стороны дверного проема комнаты, которую Вы хотите заблокировать. Устройство с помощью инфракрасного луча создает невидимую границу, которую робот не может пересечь.

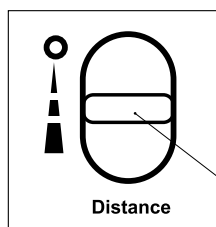

Регулятор
длины луча

В режиме Virtual Wall (Виртуальная стена) установите длину луча с помощью регулятора: на 1м, 2м, более 2,4м.

Чтобы продлить срок службы батареек, не нужно без необходимости настраивать длину луча на максимальную дистанцию.

Устройство создает вокруг себя защитный круг, не позволяющий роботу подойти к нему слишком близко.

Полезная информация

Не передвигайте Roomba вручную во время уборки. Не ставьте Координаторы и Ограничители слишком близко друг к другу, к Зарядной Базе или к мебели, которая может затупить лучи устройств. Это может помешать контакту робота с Координатором движения или Зарядной Базой.

Координаторы движения подходят для роботов 581-ой моделей и поставляются с ними в комплекте. Для расчета количества координаторов, необходимых для Вашей квартиры, используйте формулу: «N» - 1, где «N» – количество комнат.

Программирование графика уборки (для моделей 555, 564, 581)

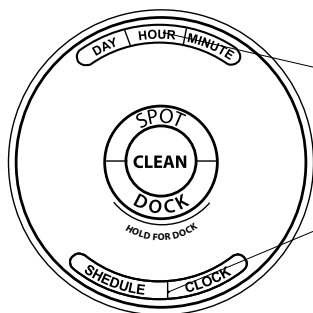

Кнопки программирования графика уборки

Кнопки программирования графика уборки



Перед тем, как составить график уборки Roomba, нужно установить текущее время.

Установка текущего времени

Перед тем, как составить график уборки Roomba, нужно установить текущее время.

1. Нажать кнопку **CLOCK** (часы)
2. Удерживая кнопку **CLOCK**(часы), установить текущее время с помощью кнопок **DAY**(день), **HOUR** (час) и **MINUTE** (минута).
3. Отпустить кнопку **CLOCK**(часы). Roomba издаст сигнал, сообщая, что текущее время установлено.
4. Чтобы переключаться с режима AM/PM на режим 24ч и обратно, нужно одновременно нажать и **3 секунды удерживать кнопки DAY**(день) и **MINUTE** (минута). Roomba издаст сигнал, сообщая, что режим поменялся.

Установка графика уборки

Roomba можно запрограммировать так, чтобы он производил уборку один раз в день — вплоть до семи дней в неделю.

Чтобы установить график уборки нужно:

1. Нажать кнопку **SCHEDULE** (график).
2. Удерживая кнопку **SCHEDULE** (график), установить время уборки с помощью кнопок **DAY**(день), **HOUR** (час) и **MINUTE** (минута).
3. Отпустить кнопку **SCHEDULE** (график). Roomba издаст сигнал, сообщая, что время уборки установлено.

Просмотр, корректировка и отмена графика уборки

Для просмотра графика уборки

1. Нажать кнопку SCHEDULE (график).
2. Удерживая кнопку SCHEDULE (график), нажать кнопку DAY (день), чтобы просмотреть установленное время каждой уборки.
3. Отпустить кнопку SCHEDULE (график).

Для отмены графика уборки

1. Нажать кнопку SCHEDULE (график).
2. Удерживая кнопку SCHEDULE (график), нажать кнопку DAY (день), чтобы просмотреть установленное время каждой уборки и выбрать необходимое.
3. Когда Roomba покажет запланированное время уборки, которое нужно отменить, нажать кнопку DAY (день). Roomba издаст сигнал, сообщая, что это время стерто.
4. Отпустить кнопку SCHEDULE (график).

Для изменения графика уборки

1. Нажать кнопку SCHEDULE (график).
2. Удерживая кнопку SCHEDULE (график), нажать кнопку DAY (день), чтобы просмотреть установленное время каждой уборки и выбрать необходимое.
3. Когда Roomba покажет время уборки, которое нужно изменить, нажать кнопки HOUR (час) и MINUTE (минута), чтобы изменить его.
4. Отпустить кнопку SCHEDULE (график). Roomba издаст сигнал, сообщая, что время уборки изменено.

Время уборки роботов Roomba 581-ой модели можно устанавливать также с помощью RF-пульта.

Перезагрузка программы:

Чтобы перезагрузить программу робота, нажмите и удерживайте в течение 12 секунд кнопки SPOT и DOCK. Таким образом, Вы сотрете все графики уборки, перезагрузите часы и возможно решите проблемы программного обеспечения.

Пульт дистанционного управления

RF-пульт (для модели 581)

RF-пульт — это радиочастотный пульт дистанционного управления с функцией программирования. Он совместим с моделью Roomba 581 и поставляется с ней в комплекте.

Каждый RF-пульт может управлять только одним роботом Roomba. Чтобы объединить пульт управления с роботом Roomba, необходимо:

1. придерживая кнопку левого поворота на пульте, установить в него 4 элемента питания типа «AA» (в комплект не входят); центр управления покажет все названия дней недели по порядку.
2. поместить пульт на робот, с которым хотите его объединить, и удерживать нажатыми кнопки DAY(день) и MINUTE(минута), пока робот не запищит и не моргнёт индикатор. С этого момента пульт управления объединится с роботом.

Пульт автоматически отключается через 60 сек после последней операции, вновь активируется кнопкой CLEAN.

RF-пульт позволяет не только управлять роботом, но и программировать его.

Чтобы запрограммировать график уборок, используйте кнопки на пульте, аналогичные кнопкам на самом роботе. Инструкция по программированию времени и графика уборки приведена на стр. 20-21

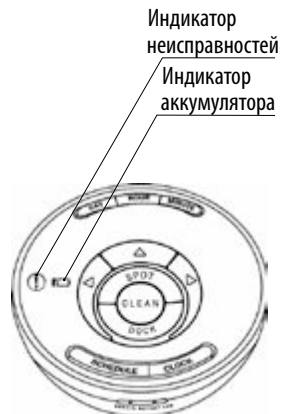

RF-пульт
(радио-пульт)

IR-пульт (для всех моделей Roomba)

IR -пульт дистанционного управления управляет роботом с помощью инфракрасного сигнала.

IR -пульт может управлять любой моделью Roomba (531-581), приобретается дополнительно.

Для работы IR-пульта необходимы 2 батарейки типа «AA» (не входят в комплект).

Чтобы активировать IR -пульт:

1. Поместите 2 элемента питания типа «AA»
2. Нажмите кнопку CLEAN, чтобы активировать пульт
3. Еще 2 раза нажмите кнопку CLEAN, чтобы включить робот и запустить его.

Внимание: находящиеся поблизости зарядная база или ограничитель могут влиять на работу пульта.

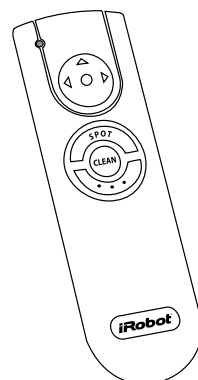

IR-пульт
(инфракрасный пульт)

Уход за роботом



Очищайте мусоросборник и щётки после каждой уборки. Регулярно проверяйте, чтобы волосы и другой мусор не намотались на переднее колёсико. Сильно-загрязнённые щётки или колёсико могут существенно снизить эффективность работы Roomba.

1. Извлечь мусоросборник

Нажать кнопку фиксации мусорного контейнера и извлечь его

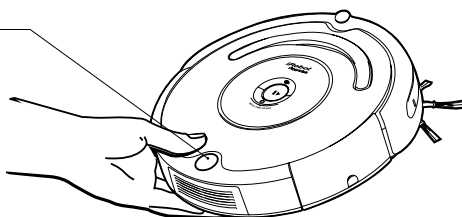

2. Почистить мусоросборник и отделение фильтрации

Почистить мусоросборник

Почистить или поменять фильтр.*

Прочистить пылесборник

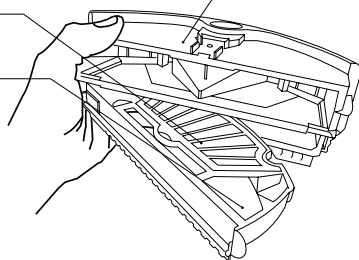

* При ежедневной эксплуатации фильтр необходимо менять каждые 2 месяца

Полезная информация

Если снизилась эффективность уборки Roomba, проверьте и при необходимости очистите мусоросборник и щётки.

3. Почистить щётки робота

Нажмите на два желтых фиксатора и извлеките щетки

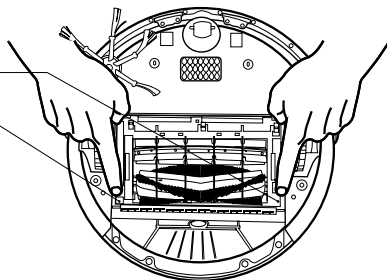

Снимите колпачки и воспользуйтесь ножницами, чтобы обрезать волосы и другой запутавшийся мусор

Полезная информация

Ухаживая за роботом Roomba, обращайте внимание на детали желтого цвета. Их нужно вынимать и чистить после каждой уборки.

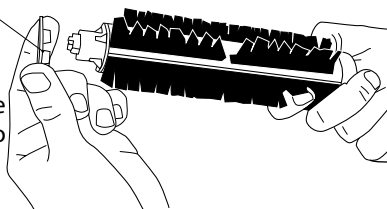

Удалите волосы и грязь с жёлтых подшипников и осей обеих щеток

Подшипник

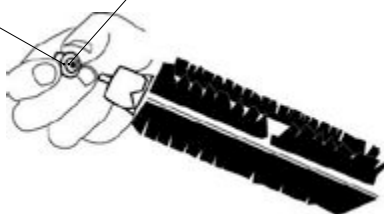

С помощью специального приспособления — зубчатого кольца (входит в комплект поставки) — снимите с ворсяной щетки волосы, нити и другой мусор

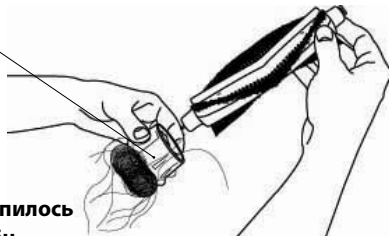

Если вокруг щёток и подшипников робота накопилось много мусора, то Roomba может быть повреждён. Регулярно проверяйте состояние подшипников!

Ни в коем случае не включайте робот Roomba без подшипников!

4. Почистить переднее колесико робота

- Сильно потянув на себя, извлеките модуль переднего колесика из корпуса робота.
- Удалите грязь из полостей колесика.
- Извлеките колесико из держателя и удалите мусор, намотавшийся вокруг оси. Сильно нажав на ось, извлеките её из колесика.
- Почистите колесико и вставьте ось.
- Установите колесико в держатель, а держатель — в корпус робота.

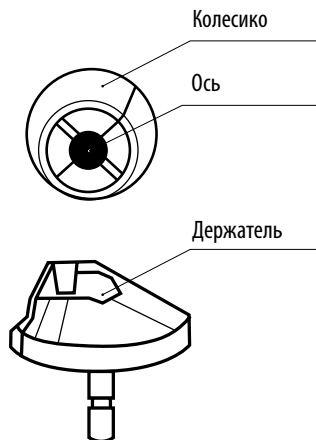

5. Почистить лопастную щетку

Регулярно удаляйте волосы (и прочее), намотавшиеся на лопастную щетку. С периодичностью раз в 3-5 недель отвинчивайте винт, фиксирующий щетку, и вычищайте пространство под ней.

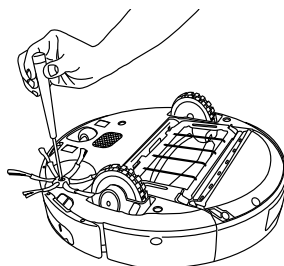

6. Почистить сенсоры перепада высоты

Сухой тканью протрите сенсоры

Сенсоры
перепада высоты

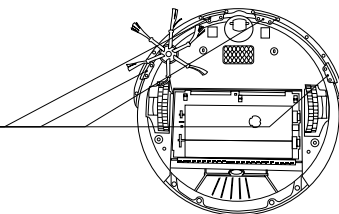

7. Нажмите на правое/левое колесо и извлеките из-под него мусор

Правое и левое колеса

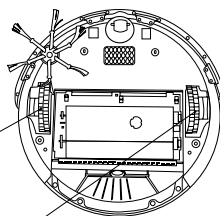

Сменные модули

В случае износа следующие элементы робота Roomba можно заменить:

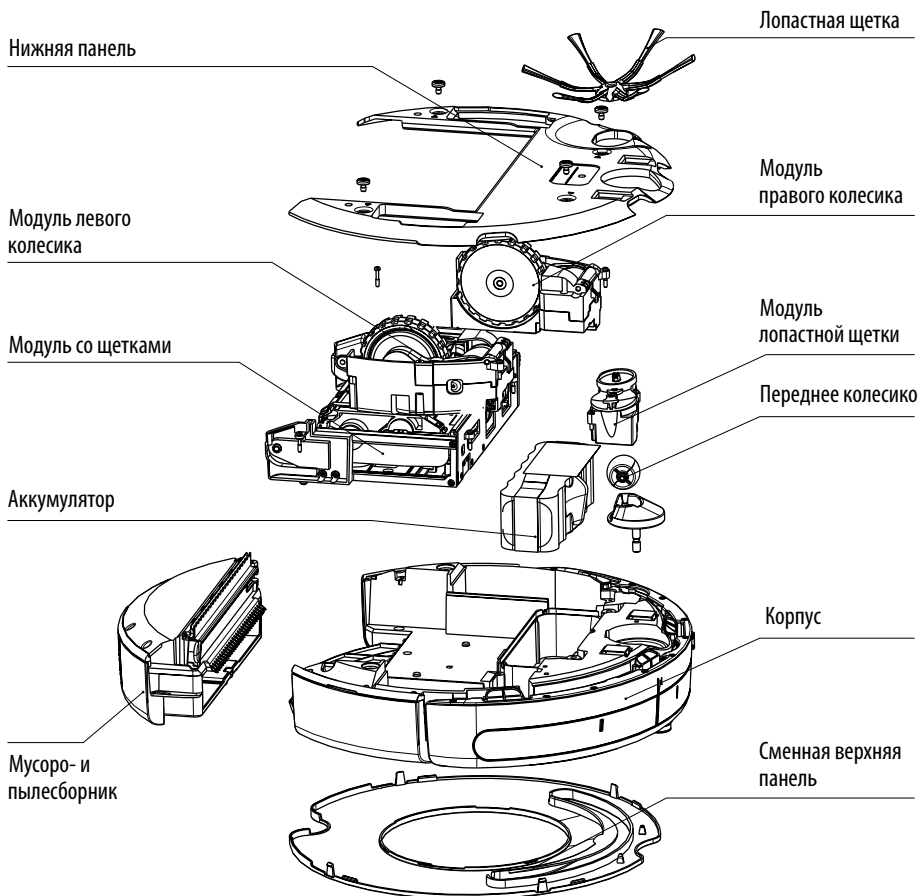

Часто задаваемые вопросы

Почему лопастная щётка робота Roomba иногда вращается в обратную сторону?

Если лопастная щётка зацепилась за провода или бахрому ковра, она попытается высвободиться, вращаясь медленнее или в обратном направлении. Это может происходить также на толстом ковре или ковре с длинным ворсом.

Если щётка вращается в обратном направлении на твёрдой и гладкой поверхности, на которой нет проводов, бахромы или других помех, ее нужно почистить (см. стр. 24).

Почему робот Roomba иногда издаёт глухие щелчки?

Когда щётки робота встречаются на своем пути провода, бахрому ковров и т.д., они пытаются высвободиться, при необходимости вращаясь в обратном направлении. При этом Roomba издает глухие щелчки раз в секунду, пока щётки не высвободятся.

Если Roomba издаёт глухие щелчки на свободной и ровной поверхности, нужно почистить щётки, как описано на стр. 24.

Почему робот Roomba не замедляет ход, приближаясь к определённым препятствиям?

Для распознавания роботом Roomba стен и прочих препятствий компания iRobot применила Технологию бампера легкого касания. В ней задействованы инфракрасные сенсоры, встроенные в Roomba, и подпружиненный бампер. Поэтому при подъезде к препятствию Roomba замедляет ход, легко касается бампером стены или предмета, затем меняет направление движения. Roomba как-бы рассматривает и аккуратно ощупывает преграды, чтобы получить максимально полное представление об окружающем пространстве. На основании этой информации процессор вырабатывает адаптивную в данных обстоятельствах линию поведения. Эта технология может быть менее эффективной в случаях, когда Roomba приближается к очень темным или слишком мелким (шириной менее 5 см.) объектам. В таких ситуациях сенсоры «не видят» преграду, и касание может получиться несколько жестким.

Что произойдет, если робот застрянет и не сможет выпутаться в мое отсутствие?

Не опасно ли это?

Roomba оснащен системой искусственного интеллекта и принимает решения сообразно текущей обстановке. Если робот застревает, он сначала пытается выпутаться, как описано выше. Если в течение некоторого времени ему не удастся успешно выбраться, он прекращает бессмысленные попытки, останавливается и переходит в режим ожидания.

Поиск ошибок

Ошибки заряда

Индикаторы мигают	Надпись на панели управления	Возможная проблема	Решение
1 раз (во время зарядки)	Err1	У робота нет контакта с аккумулятором.	Убедитесь, что извлекли защитную ленту. Снимите нижнюю панель и переустановите аккумулятор. При загрузке прозвучит мелодия.
2 раза (во время зарядки)	Err2	Аккумулятор не подключен либо используется нештатное зарядное устройство либо зарядное устройство неисправно.	Попробуйте произвести программный сброс одновременным удержанием кнопок MAX и SPOT в течение 12 секунд, затем заново зарядите Roomba. Если проблема не решается таким образом, обратитесь в сервисный центр.
3 раза (в процессе уборки)	Err3	Аккумулятор не подключен либо неисправен.	Попробуйте произвести программный сброс одновременным удержанием кнопок MAX и SPOT в течение 12 секунд, затем заново зарядите Roomba. Если проблема не решается таким образом, обратитесь в сервисный центр.
4 раза (во время зарядки)	Err4	Используется нештатное зарядное устройство при зарядке робота через напольную зарядную базу либо зарядное устройство неисправно.	Используйте только штатное зарядное устройство. Произведите программный сброс одновременным удержанием кнопок MAX и SPOT в течение 12 секунд, затем заново зарядите Roomba.
5 раз (в процессе уборки)	Err5	Ошибка заряда.	Попробуйте произвести программный сброс одновременным удержанием кнопок MAX и SPOT в течение 12 секунд, дайте аккумулятору остыть и снова зарядите Roomba.
6 раз (во время зарядки)	Err6	Аккумулятор перегрелся.	Дайте аккумулятору остыть и снова зарядите Roomba.
7 раз (в процессе уборки)	Err7	Аккумулятор долго не остывает.	Дайте аккумулятору остыть как минимум 1 час и попробуйте зарядить снова. Если проблема не решается, обратитесь в сервисный центр.

Голосовые сообщения об ошибках

Голосовое сообщение	Возможная проблема	Решение
Ошибка один, левый	Левое колесо не касается пола или зависло (например, на высоком порожке).	Перезапустите Roomba на ровной поверхности.
Ошибка пять, правый	Правое колесо не касается пола или зависло (например, на высоком порожке).	Перезапустите Roomba на ровной поверхности.
Зарядите Roomba	Аккумулятор разряжен.	Поставьте Roomba на зарядку либо обеспечьте беспрепятственный возврат на зарядную базу.
Ошибка зарядки два	Используется нештатное или неисправное зарядное устройство.	Используйте только исправное штатное зарядное устройство.

Ошибки во время уборки

Звуковой сигнал	Возможная проблема	Решение
1 сигнал	Робот Roomba застрял и одно колёсико не касается пола.	Переставьте Roomba на ровное место, убедитесь, что все колёсики стоят на полу и перезапустите робота.
2 сигнала	Основные щётки не вращаются.	Снимите и почистите щётки робота, удалите грязь из под концевых подшипников (см. стр. 24).
5 сигналов	Одно или оба ведущих колесика застряли или не касаются пола.	Очистите колёсики от волос и грязи. Подвигайте их, чтобы убедиться, что они свободно вращаются. Включите робота в другом месте.
6 сигналов	Загрязнены сенсоры перепада высоты, или робот частично находится в месте перепада высоты.	Протрите сенсоры сухой тканью (см. стр.25) и снова включите Roomba на ровном месте.
7 сигналов	Одно или оба ведущих колесика застряли или не касаются пола.	Очистите колёсики, подвигайте их, чтобы убедиться, что они свободно вращаются. Перезапустите робота в другом месте.
8 сигналов	Переднее колёсико застряло либо не вращается.	Очистите переднее колёсико робота от волос и грязи (см. стр. 25), убедитесь, что оно свободно вращается. Включите Roomba на ровном месте.

СИСТЕМА СЕРТИФИКАЦИИ ГОСТ Р
ФЕДЕРАЛЬНОЕ АГЕНТСТВО ПО ТЕХНИЧЕСКОМУ РЕГУЛИРОВАНИЮ И МЕТРОЛОГИИ



СЕРТИФИКАТ СООТВЕТСТВИЯ

№ РОСС US. ХП28. В00373

Срок действия с 04.02.2010

по 03.02.2013

№ 0270051

ОРГАН ПО СЕРТИФИКАЦИИ РОСС RU.0001.11ХП28
ОРГАН ПО СЕРТИФИКАЦИИ ПРОДУКЦИИ "ПРОМСЕРТ"
Адрес: 119421, г.Москва, ул. Новаторов, д. 36/3, офис 42
Тел.: 8 (495) 627-65-73, e-mail: info@gssert.ru

ПРОДУКЦИЯ

Пылесосы беспроводные бытовые т.м. «iRobot» мод. «Roomba», «Scooba», комплектующие к ним (базы пылесосов, зарядные устройства в т.ч. напольные, ограничители движения, координаторы движения, пульты управления) и запасные части. Серийный выпуск

КОД ОК 005 (ОКП):

51 5611

СООТВЕТСТВУЕТ ТРЕБОВАНИЯМ НОРМАТИВНЫХ ДОКУМЕНТОВ

ГОСТ Р 52161.2.2-2005 (МЭК 60335-2-2-2002), ГОСТ 51318.14.1-2006 (СНСПР 14-1-2005) Разд.4, ГОСТ Р 51318.14.2-2006, (СНСПР 14-2-2001) Разд.5,7, ГОСТ Р 51317.3.2-2006 (МЭК 61000-3-2-2005) Разд.6,7, ГОСТ Р 51317.3.3-99 (МЭК 61000-3-3-94)

КОД ТН ВЭД России:

8508110000

ИЗГОТОВИТЕЛЬ

«iRobot Corporation», 8 Crosby Drive, Bedford, Massachusetts,
01730, USA, Соединенные Штаты Америки
Филиалы изготовителя согласно приложению (бланк № 0224033)

СЕРТИФИКАТ ВЫДАН

«iRobot Corporation», 8 Crosby Drive, Bedford, Massachusetts,
01730, USA, Соединенные Штаты Америки
Телефон+1 781 345 0201

НА ОСНОВАНИИ

Протокол испытаний № 18-39-02/10 от 04.02.10г. ИЛ ЭТН ООО "Эксперт", рег. № РОСС RU.0001.21МЛ36

ДОПОЛНИТЕЛЬНАЯ ИНФОРМАЦИЯ

Маркировка продукции знаком соответствия производится по ГОСТ Р 50460-92. Место нанесения знака соответствия - в сопроводительной документации



№3

Руководитель органа

Эксперт

Российск

Е.А. Дмитриева

инициалы, фамилия

И.П. Максимов-Восток

инициалы, фамилия

Сертификат имеет юридическую силу на всей территории Российской Федерации

Гарантия качества

В течение гарантийного срока покупатель iRobot Roomba может реализовать свои права на безвозмездное устранение производственных дефектов в изделии и удовлетворение иных установленных законодательством требований потребителя в отношении качества изделия при условии использования изделия по назначению и соблюдении требований, изложенных в настоящей инструкции.

Претензии по гарантии рассматриваются только при наличии документов, подтверждающих оплату изделия, и правильно заполненного гарантийного талона.

Внимание! Изделие имеет уникальный заводской номер, который позволяет определить регион и точную дату производства. Начало исчисления гарантийного срока зависит от правильности заполнения сведений о продаже.

Гарантийные обязательства не распространяются:

- На изделие, серийный номер, которого не указан (или не совпадает с указанным) в гарантийном талоне.
- На изделие, в конструкцию или программное обеспечение которого внесены несанкционированные изменения.
- На дефекты изделия, возникшие в результате небрежного обращения, преднамеренной и непреднамеренной порчи, несоблюдения правил эксплуатации, естественного износа.
- На дефекты изделия, возникшие в результате попадания воды в корпус прибора.
- На дефекты изделия, возникшие в результате транспортировки прибора.
- На дефекты изделия, возникшие в результате ремонта неуполномоченными лицами.
- На дефекты, возникшие в результате использования запасных частей, комплектующих и расходных материалов других производителей.
- На расходные материалы: фильтр, щетки.

Расходы на транспортировку изделия в сервисный центр оплачиваются покупателем.

По всем вопросам по приобретению дополнительных принадлежностей и расходных материалов просим обращаться к продавцу, у которого Вы приобрели изделие.

Требования по обслуживанию iRobot Roomba



Уважаемые пользователи! Выполняйте, пожалуйста, изложенные ниже правила обслуживания iRobot Roomba. Соблюдение этих правил необходимо для поддержания робота в исправном состоянии и является частью гарантийных требований.

ЗАРЯДКА

Перед первым использованием необходимо поставить робот на зарядку. Возможны два способа подключения зарядного устройства — через напольную зарядную базу Home Base либо напрямую через боковое гнездо на корпусе Roomba. При любом из способов, робот сам выберет необходимый ток заряда, точно оценивая остаточную ёмкость батареи. При заряде малым током (частые моргания оранжевого индикатора 1 раз в сек.) — время полного восстановления батареи составит около 14-16 часов, при заряде большим током (плавные моргания индикатора 1 раз в 3 сек.), время заряда составит 1,5-2 часа. Не прерывайте цикл зарядки, до тех пор, пока световой индикатор кнопки «CLEAN» не станет зелёным, что означает окончание цикла заряда.

ХРАНЕНИЕ

Храните робот всегда подключенным к сети (через зарядное устройство или зарядную базу). Потребление прибора от сети в режиме заряженной батареи совсем невелико. Оно составляет не более 5 Вт в час. Это в 3 раза меньше, чем потребление лампочки в холодильнике. Если в течение периода более 3 недель Вы не эксплуатируете робот, рекомендуется, полностью зарядив батарею, извлечь её из прибора. Для этого отвинтите винт боковой щётки и 4 винта нижней крышки Roomba. Батарею храните в сухом прохладном месте.

Если Вы будете хранить робот без подзарядки в разряженном состоянии батареи, ёмкость аккумулятора значительно уменьшится. Гарантийные обязательства на аккумулятор в этом случае распространяться не будут.

УХОД

Очищайте робот в соответствии с инструкцией от шерсти, пыли, волос и мусора – это позволит Вам использовать робот длительное время для уборки Вашей квартиры и экономит Ваше время. После каждой уборки вычищайте мусоросборник, очищайте щетки с помощью зубчатого кольца (входит в комплект поставки) и ножниц. Рекомендуется мыть главные щётки горячей водой с применением моющих средств. Фильтр тонкой очистки промывайте под струей теплой воды. Щетки и фильтр высушивайте до полного высыхания и только после этого устанавливайте в робот. После каждой 2-ой – 3-ей уборки очищайте передний ролик, протирайте сенсоры, а раз в месяц удаляйте пыль с помощью обычного пылесоса из полостей колёс, под передним роликом, из полости за бампером.

ПОСЛЕ КАЖДОЙ УБОРКИ

1. вычищайте мусоросборник, отделение фильтра тонкой очистки
2. очищайте щетки с помощью специального инструмента и ножниц
3. удаляйте грязь с подшипников ворсяной и резиновой щеток

ПОСЛЕ КАЖДОЙ 2-ОЙ УБОРКИ (при необходимости — чаще)

1. вычищайте мусоросборник, отделение фильтра тонкой очистки
2. очищайте щетки с помощью специального инструмента и ножниц
3. удаляйте грязь с подшипников ворсяной и резиновой щеток
4. протирайте сенсоры перепада высоты
5. снимайте модуль переднего колесика, очищайте колесико и ось

РАЗ В МЕСЯЦ

удаляйте пыль с робота с помощью обычного пылесоса

Гарантийный талон

(заполняется продавцом)

Модель изделия, артикул

Идентификационный заводской номер

Дата продажи

Продавец
(наименование, адрес, телефон)

Подпись и печать продавца

Гарантия на iRobot Roomba составляет 12 месяцев с даты продажи, но не позднее 24 месяцев со дня его производства. Гарантия на аккумуляторную батарею составляет 6 месяцев со дня продажи.

«Претензий по внешнему виду и комплектности не имею.
С условиями предоставления гарантии, правилами соблюдения мер безопасности, инструкциями по эксплуатации, обслуживанию и уходу ознакомлен»

(Подпись Покупателя)

Внимание покупателя!

К рассмотрению принимается только правильно заполненный гарантийный талон с подписью, печатью продавца и подписью покупателя. Прежде чем подписать гарантийный талон, убедитесь, что продавец правильно заполнил все графы и точно указал дату продажи и заводской идентификационный номер iRobot Roomba .

Сервисный центр:

г. Москва, ул. Рябиновая 61А

✉ service@irobot.ru

☎ (495) 92-139-92
(985) 768-20-00



X128

www.irobot.ru

iRobot®

Roomba®

Сервисный центр:

г. Москва, ул. Рябиновая 61А

✉ service@irobot.ru

☎ (495) 92-139-92, (985) 768-20-00

www.irobot.ru