

Инструкция по эксплуатации

Конвектор Timberk TEC.PS2 M 1500

Цены на товар на сайте:

http://www.vseinstrumenti.ru/klimat/obogrevateli/konvektory/elektricheskie/timberk/tec.ps2_m_1500/

Отзывы и обсуждения товара на сайте:

http://www.vseinstrumenti.ru/klimat/obogrevateli/konvektory/elektricheskie/timberk/tec.ps2_m_1500/#tab-Responses

timberk

www.timberk.ru



timberk

Руководство по эксплуатации
Instruction manual

Электрический
конвектор

Electric convector
heater

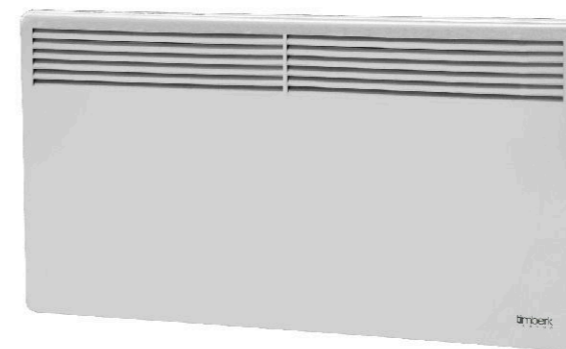

Модели/Models

TEC.PS2 M 500
TEC.PS2 M 1000
TEC.PS2 M 1500
TEC.PS2 M 2000

TEC.PS2 LE 500
TEC.PS2 LE 1000
TEC.PS2 LE 1500
TEC.PS2 LE 2000

*Производитель вправе менять внешний вид прибора и цветовую гамму прибора без специального уведомления
Outlook of devices, aslo colour scores can be revised without any special advance notices.*

Уважаемый покупатель!

Благодарим Вас за удачный выбор и приобретение бытового электрического конвектора Timberk. Он прослужит Вам долго.

Бытовой электрический конвектор Timberk предназначен для обогрева и создания комфортной атмосферы в помещении в холодное время года. Конвектор может быть установлен только в вертикальном положении в местах, где есть возможность подключения к электропроводке с однофазным электропитанием 220В. Данный нагревательный прибор удобен и прост в установке, эффективен и экономичен в использовании в связи с минимальными потерями электроэнергии, повышенной теплоотдачей и максимально комфортным распределением теплового потока.

1. ВАЖНАЯ ИНФОРМАЦИЯ

Просим внимательно ознакомиться с руководством по эксплуатации перед использованием конвектора.

В данном руководстве по эксплуатации содержится важная информация, касающаяся Вашей безопасности, а также рекомендации по правильному использованию прибора и уходу за ним.

Сохраните руководство по эксплуатации, вместе с гарантийным талоном, кассовым чеком, и, по возможности, картонной упаковкой и упаковочным материалом.

Приобретенный Вами конвектор может несколько отличаться от описанного в руководстве, что не влияет на способы использования и эксплуатации.

! Важные меры предосторожности и инструкции, содержащиеся в данном руководстве, не включают всех возможных режимов и ситуаций, которые могут встречаться. Необходимо понимать, что здравый смысл, осторожность и тщательность являются факторами, которые невозможно «встроить» ни в один продукт. Эти факторы должен учитывать человек, который заинтересован в надлежащей эксплуатации устройства. Изготовитель не несет ответственности в случае повреждения прибора или его отдельных частей во время транспортировки, в результате неправильной установки, в результате колебаний напряжения, а также в случае, если какая-либо часть прибора была изменена или модифицирована.

2. МЕРЫ ПРЕДОСТОРОЖНОСТИ

При использовании конвектора, необходимо соблюдать ряд мер предосторожности. Неправильная эксплуатация в силу игнорирования мер предосторожности может привести к причинению вреда здоровью пользователя и других людей, а также нанесения ущерба их имуществу.

1. Прочитайте все инструкции перед использованием конвектора.
2. Конвектор при работе нагревается до очень высокой температуры. Чтобы избежать ожогов, не прикасайтесь руками и другими частями тела к горячим поверхностям прибора.
3. Прибор должен располагаться вдали от легковоспламеняющихся и легкодеформируемых объектов.
4. Удостоверьтесь, что корпус прибора и его нагревательный элемент остыл, прежде чем прибор будет демонтирован и уложен в упаковку для длительного хранения.
5. Когда прибор не используется долгое время, храните его в сухом прохладном месте в заводской картонной упаковке.
6. НЕ НАКРЫВАЙТЕ ПРИБОР, когда он работает. Не сушите на нём одежду и любые другие ткани и материалы. Это может привести к его перегреву, выходу из строя или причинить значительный ущерб Вам и/или Вашему имуществу.

ВНИМАНИЕ! Производитель рассматривает данный вид поломки, как негарантийный случай.

7. Прибор всегда должен находиться под наблюдением, особенно если неподалеку от прибора находятся дети. Внимательно следите за тем, чтобы дети не прикасались к прибору руками.
8. Всегда отключайте конвектор от электрической сети, когда он не используется.
9. Прибор оснащен евровилкой с контактом заземления. Вилка должна подходить к стандартной евророзетке и входить в нее без особых усилий. Если вилка не входит в розетку или входит туго, переверните ее по вертикали на 180 градусов и повторите попытку. Если и после этого Вы не можете легко вставить вилку в розетку, вызовите электрика, для замены розетки. Никогда не используйте прибор, если вилка вставлена в розетку не до конца.
10. Никогда не подключайте прибор к электросети, если его поверхность влажная (мокрая).

timberk

Models TEC.PS2 LE 500, TEC.PS2 LE 1000, TEC.PS2 LE 1500, TEC.PS2 LE 2000

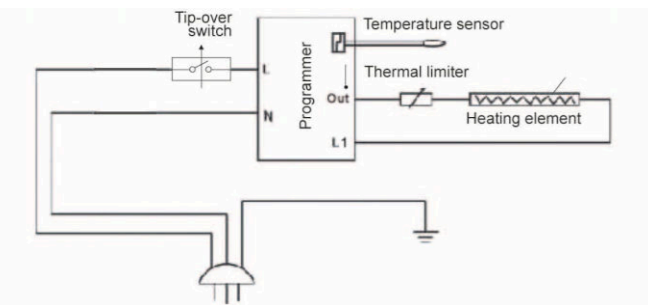

Fig. 11

10. DISPOSAL

Upon completion of the service life, the convector should be disposed according to the effective local regulations, rules, and methods. For more details on disposal of the convector, please contact a representative of the local authority.

11. CERTIFICATION INFORMATION

The product is certified in the territory of Russia by certification body:

reg. No. POCC RU.0001.11AB71.

PRODUCTS by OPTIMATEST Ltd.

Actual address: 125284, Moscow, Begovaya Avenue, 3
Legal address: 115162, Moscow, Pavel Andreev Str., bld. 28, structure 4,
tel. +7 495 6131114, fax +7 495 6131114

Certification body can be changed annually. If there is no copy of a new certificate enclosed in the box, ask the seller for a copy.

The product complies with requirements of regulatory documents:

GOST R 52161.2.30-2007

GOST R 51318.14.1-2006 section 4

GOST R 51318.14.2-2006 section 5, 7

GOST R 51317.3.3-2008

GOST R 51317.3.2-2006 section 6, 7

Certificate No.: POCC IL.AB71.B04894

Certificate is updated annually. If there is no copy of a new certificate enclosed in the box, ask the seller for a copy.

Validity period: 21.06.2010 to 20.06.2011.

Manufacturer:

Timberk Home Heating Appliances company Ltd.

Address (location): Hamasger str. 10, Eilat, Israel

Importer:

Golfstrim Ltd.

Address (location): Moscow, Leningradskoe shosse, bld. 51, room 14

Please, contact us on the phone regarding service support and quality of purchased products:

+7 (495) 6275285

The product complies with EEC Directive 89/336 regarding electromagnetic equipment.

Fail-safe operation of the product is guaranteed in accordance with terms, specified in a guarantee card. Make sure to read conditions of the guarantee and request a seller to fill in the guarantee card correctly and clearly.

Guarantee Card is enclosed in the product package.

Timberk HHA Company disclaims any liability for possible damage, directly or indirectly caused by Timberk products to people, pets, property in case if it occurred as a result of failure to observe rules and conditions of operation, unit's installation, deliberate or careless actions of the consumer or third parties.

11. Никогда не используйте прибор в ситуации, когда он может соприкоснуться с водой.

12. Когда прибор включен и работает, не касайтесь его поверхности и поверхности блока управления мокрыми руками и любыми частями тела.

13. Не включайте конвектор, если его сетевой шнур или вилка имеют повреждения. Во избежание опасности поражения электрическим током, поврежденный сетевой шнур должен меняться только в авторизованных сервисных центрах изготовителя, квалифицированными специалистами.

14. Никогда не пытайтесь производить ремонт конвектора самостоятельно. Это может причинить вред Вашему здоровью и повлиять на гарантийное обслуживание прибора.

15. Не используйте конвектор на открытых пространствах вне помещения.

16. Запрещено устанавливать и использовать прибор в ванных комнатах, душевых или бассейнах, именно в тех местах, где есть вероятность прямого попадания струй и капель воды на его поверхность во время, когда прибор включен.

17. Не прокладывайте сетевой шнур конвектора под ковровыми покрытиями и не прижимайте его предметами мебели. Прокладывайте сетевой шнур так, чтобы об него невозможно было споткнуться.

18. Для выключения прибора серии TEC.PS2M... установите выключатель питания сбоку на панели управления в положение «О» («выключено») и отсоедините вилку сетевого шнура от розетки. Для выключения прибора серии TEC.PS2LE... нажмите и удерживайте кнопку « SET » в течении 3 секунд, после чего отсоедините вилку сетевого шнура от розетки. Никогда не тяните за сетевой шнур и не отсоединяйте вилку резко.

19. Не просовывайте пальцы и исключите попадание посторонних предметов в какие-либо вентиляционные, воздухозаборные или выходные отверстия, так как это может привести к поражению электрическим током или повреждению конвектора.

20. Для предотвращения возможного пожара не загорайте ничем воздухозаборные и выходные отверстия. Не вешайте и не сушите вещи на конвекторе! Используйте конвектор только на ровной сухой поверхности.

21. Конвектор содержит внутри горячие и искрящие компоненты.

Не используйте конвектор в местах использования или хранения бензина, краски или других легковоспламеняющихся жидкостей.

22. Используйте данный конвектор только так, как описано в данном руководстве. Любое другое использование, не рекомендуемое изготовителем, может привести к пожару, поражению электрическим током или травмированию людей.

23. Ни в коем случае не выполняйте очистку конвектора, когда он включен в розетку. Не погружайте конвектор в воду. Никогда не тяните за сетевой шнур.

24. Во избежание перегрева и риска возникновения пожара, а также повреждения внутренней электрической сети, не изменяйте длину сетевого шнура и не подключайте прибор через электрические удлинители. Однако при необходимости можно использовать удлинитель, если его параметры соответствуют мощности прибора и если он не используется другими потребителями электроэнергии.

25. Для нормальной работы прибора уровень напряжения в электросети должен быть достаточен, а ее технические параметры должны быть в строгом соответствии с техническими параметрами, указанными на корпусе прибора. При необходимости выясните характеристики своей сети у поставщика электроэнергии.

26. Устанавливайте и эксплуатируйте прибор в строго вертикальном положении. Запрещено эксплуатировать прибор в горизонтальном или наклонном положениях.

27. Прибор должен быть установлен так, чтобы панель управления не могла быть доступна человеку, находящемуся непосредственно в ванной (в контакте с водой) или принимающему душ.

28. Запрещено устанавливать прибор непосредственно под электрической розеткой или под проведенным электрическим кабелем, когда выходящие тепловые потоки попадают на них. Это может привести к их перегреву, что создаст аварийную ситуацию.

29. Прибор не предназначен для использования лицами (включая детей) с ограниченными физическими, сенсорными или умственными возможностями, обладающими недостаточным опытом и знаниями, если они не находятся под наблюдением и не получили инструкций по использованию устройства от лица, ответственного за их безопасность. Необходимо следить, чтобы дети не играли с конвектором.

3. РАБОЧИЕ ХАРАКТЕРИСТИКИ

Принцип работы

Холодный воздух, находящийся в нижней части комнаты на уровне ног, проходит через нагревательный элемент конвектора. Увеличиваясь в объеме в момент нагрева, теплый поток устремляется вверх через жалюзи выходной решетки и плавно распространяется по комнате. При этом направление потока, заданное наклоном жалюзи, создает благоприятную, ускоренную циркуляцию теплого воздуха внутри помещения, не рассредоточивая его на стены и окна.

Основные особенности

1. Сочетание эффекта конвекции (отсюда и название «конвектор») с мягким тепловым излучением делает обогреватель экономичным источником тепловой энергии, с каждым годом значительно увеличивая число своих приверженцев.

2. Простые и эффективные возможности управления температурным режимом.

3. Высокоточный управляемый термостат.

4. Быстрая самокупаемость за счет высокого КПД и скорости набора задаваемой температуры.

5. Простота установки, надежность в эксплуатации и легкость обслуживания.

6. Опорные ножки для установки конвектора в любом удобном месте.

7. Встроенный датчик падения, отключающий конвектор, при отклонении от вертикального положения, например, если прибор, случайно, опрокинут при использовании на ножках.

8. Возможность дополнительного приобретения и установки комплекта парового увлажнителя воздуха.

Размеры конвекторов в зависимости от мощности (рис. 1)

Конвекторы в линейке Timberk разделяются по максимально потребляемой мощности нагревательного элемента и в этом отличаются друг от друга длиной прибора при равных значениях высоты и глубины. (Стандартная габаритная высота всех приборов равна 400 мм.) Данная схема построения габаритных размеров позволяет потребителю использовать конвекторы Timberk разных мощностей в одном помещении рядом друг с другом, не нарушая при этом привычных симметрий и идеально вписывая несколько приборов одновременно в созданный Вами интерьер.



Рис. 1

Технические характеристики

Технические характеристики конвектора приведены в таблице 1.

Таблица 1

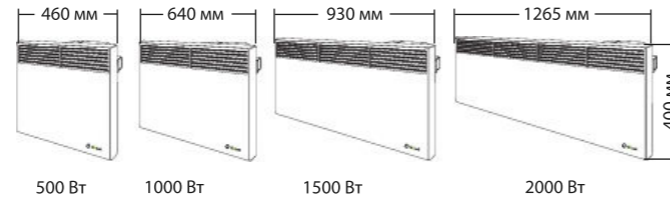
Артикул	Номинальное напряжение, В/Гц	Номинальная сила тока, А	Номинальная мощность, Вт	Класс электрозащиты	Габаритные размеры, мм	Вес, кг
TEC.PS2 M 500	220-240 /50	2,2	500	IP24	460x55x400	3,9
TEC.PS2 M 1000	220-240 /50	4,3	1000	IP24	640x55x400	4,9
TEC.PS2 M 1500	220-240 /50	6,5	1500	IP24	930x55x400	6,3
TEC.PS2 M 2000	220-240 /50	8,7	2000	IP24	1265x55x400	8,2
TEC.PS2 LE 500	220-240 /50	2,2	500	IP24	460x55x400	4,0
TEC.PS2 LE 1000	220-240 /50	4,3	1000	IP24	640x55x400	5,0
TEC.PS2 LE 1500	220-240 /50	6,5	1500	IP24	930x55x400	6,4
TEC.PS2 LE 2000	220-240 /50	8,7	2000	IP24	1265x55x400	8,3

Более подробное описание технических параметров и характеристик смотрите на сайте www.timberk.ru или спрашивайте у официальных дилеров TIMBERK HNA Company.

3.2. Press "▲" or "▼" button to set the convector shutdown time from 0 to 24 hours with 1 hour step. The display will show the countdown of time remaining till the convector shutdown moment.

3.3. The time setting will be stored and the system will automatically return to the temperature value display in 3 seconds. At that, the yellow indicator ("TIMER") on the control panel will be alight.

3.4. Upon expiration of the set time, the convector will be switched off, the indicators on the control panel and temperature display will go out, while the red power indicator ("POWER") will remain alight.

3.5. Shutdown of the appliance or setting of the timer [0.0] value will cancel the timer function for switching of the convector off.

4. Audible alarm

Upon switching of the convector on/off and pressing of buttons, the appliance gives an audible signal.

5. Locking

5.1. To lock the system, when the convector is switched on, simultaneously press and hold "▲" and "▼" buttons for 3 seconds. After that, the display will show "[]" symbol.

In 3 seconds, the symbol will disappear and temperature value will be displayed. At that, buttons on the control panel will be locked and "[]" symbol will be displayed upon their pressing.

5.2. To unlock the system, press and hold "▲" and "▼" buttons for 3 seconds or switch the convector off.

6. Shutdown

To switch the convector off, press and hold "SET" button on the control panel for 3 seconds.

8. MAINTENANCE

The appliance should be regularly washed to remove dust and dirt from outer surfaces, since they affect efficiency of its operation and temperature parameters of room heating. Before commencing preventive maintenance, switch the appliance off and unplug it from the electric mains. Let the appliance cool down and then wipe its surface with slightly wet soft rag. Detergents including those containing abrasives in composition are not recommended for washing. Exclude

damage of the appliance with sharp objects, since scratches on the painted surface may result in rusting.

The rear surface of the convector also should be periodically cleaned to remove dust and dirt. If the convector is installed on a wall, disconnect it from the bracket pressing on levers in the upper projections of the bracket. After cleaning, return the convector to the initial position.

The procedure of preventive cleaning should be carried out periodically to maintain the technical condition of the convector and keep its appearance for long years.

9. SCHEMATIC CIRCUIT DIAGRAMS

Models TEC. PS2 M 500, TEC. PS2 M 1000, TEC. PS2 M 1500, TEC. PS2 M 2000

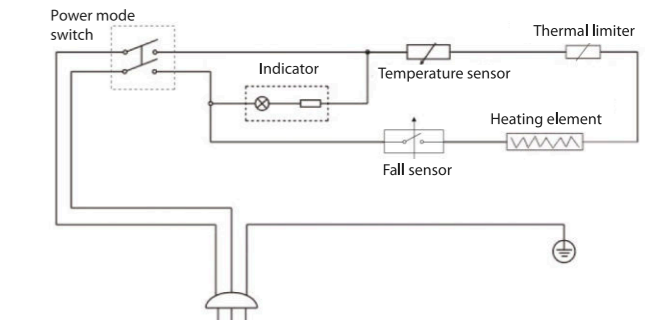

Fig. 10

When temperature in the room reaches the desired level, turn the thermostat knob anticlockwise to switch heating off.

Now, the thermostat will maintain the set temperature periodically switching the convector on/off.

When weather is very cold, the convector may not completely cope with the room heating. In this case, put the thermostat knob to a level somewhat higher than desired.

3. "Anti-freezing" mode

Turn the thermostat knob anticlockwise up to stop. The thermostat will automatically switch the convector heating mode on, if temperature in the room falls below +5°C, while the appliance is connected to the electric mains and the heating mode is on.

4. "Comfort" mode

"Comfort" mode, which can be selected using the thermostat knob, meets the most comfortable temperature in the room.

5. Shutdown

To switch the convector off, put the power switch to "0" position.

Control panel for TEC.PS2 LE... series (Fig. 9)

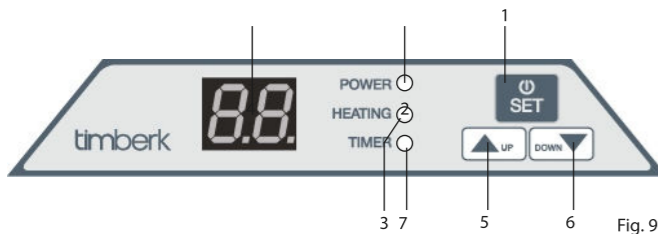

1. "SET" button

is used for switching of the convector on/off and temperature/timer setting.

2. "POWER" indicator

lights up upon switching on, when the appliance is connected to the electric mains.

3. "HEATING" indicator

lights up upon switching of the appliance heating mode on.

4. LED-display

can show the temperature value and timer settings.

5. "UP" button

is used for increase of the selected value.

6. "DOWN" button

is used for decrease of the selected value.

7. "TIMER" indicator

lights up upon activation of the timer function for switching of the convector off.

Operation of TEC.PS2 LE... series convector

1. Start

Connect the convector to the electric mains inserting the power cord plug to the mains socket. At that, the red power indicator ("POWER") on the control panel lights up and an audible signal sounds. After that, press "SET" button

2. Temperature setting

2.1. Temperature can be set in the range from +5 to +30 °C with 1°C step.

2.2. Default temperature setting is +24 °C.

2.3. To change temperature, press "SET" button once. The display will show and flash the last temperature setting.

When the temperature value flashes, press "UP" or "DOWN" button to set the desired temperature.

2.4. After setting of the desired temperature, the last set value will be stored and the current temperature will be displayed. Now the convector will automatically maintain the set temperature periodically switching the heating mode on/off.

3. Setting of the timer function for switching of the convector off.

3.1. During work of the convector, press "SET" button twice. After that, the yellow indicator ("TIMER") will flash on the control panel and the display will show and flash [0.0] value or last timer setting.

Размерные характеристики



Рис. 2

Габаритные и установочные размеры конвектора согласно рис. 2 приведены в таблице 2.

Таблица 2

Серия	Мощность	TL (мм)	H (мм)	A (мм)	L (мм)	B (мм)	H23 (мм)
TEC.PS2...	2000	1265	400	332,5	579,5	332,5	188
TEC.PS2...	1500	930	400	290	328,5	290	188
TEC.PS2...	1000	640	400	195	228,5	195	188
TEC.PS2...	500	460	400	175	143,5	120	188

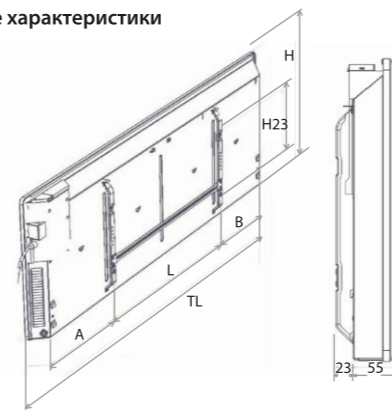
4. ОПИСАНИЕ КОНВЕКТОРА (РИС. 3)

1. Панель управления
2. Жалюзи выходной решетки
3. Корпус прибора (лицевая часть)
4. Опорные ножки
5. Вход холодного воздуха
6. Увлажнитель воздуха (в комплект поставки не входит) ТМСТЕС 05.НМ



Рис. 3

5. КОМПЛЕКТ ПОСТАВКИ

1. Конвектор, с кронштейном - 1 шт.
2. Установочный винт кронштейна - 4 шт.
3. Дюбель - 4 шт.
4. Опорная ножка - 2 шт.
5. Крепёжный винт опорной ножки - 8 шт.
6. Руководство по эксплуатации - 1 шт.
7. Гарантийный талон - 1 шт.
8. Упаковка - 1 шт.

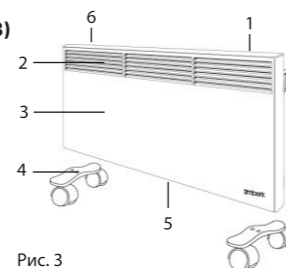

ПРИМЕЧАНИЕ:

Для улучшения качества продукции, конструкция и технические характеристики конвектора, а также его комплектация могут быть изменены производителем без предварительного уведомления.

6. УСТАНОВКА

Установка конвектора на стену (рис. 4, 5, 6) - размеры указаны в миллиметрах.



Рис. 4

1. Раскройте заводскую упаковку и аккуратно извлеките из неё прибор.
2. Удалите уплотнители из пенопласта с краёв прибора и освободите его от полиэтилена.
3. В соответствии с рис. 2, 4 и таблицей 2 определите место установки конвектора с соблюдением минимальных расстояний от предметов и минимального расстояния от пола.

4. Отметьте высоту, на которой необходимо установить конвектор, после чего приложите кронштейн к стене.

5. Поставьте видимые метки в крепёжных отверстиях.

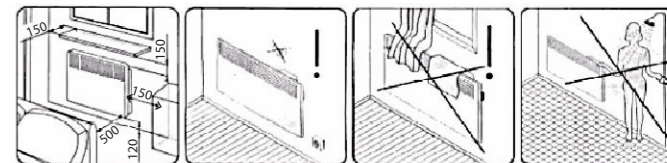
6. Просверлите отверстия необходимого диаметра по меткам крепления, вставьте дюбели, приложите кронштейн крепления и закрутите установочные винты кронштейна, закрепив тем самым кронштейн на стене.



Рис. 5



Рис. 6

7. Подвесьте конвектор на кронштейн, для чего приложите нижнюю часть прибора к нижним выступам кронштейна и вставьте их в имеющиеся в нижней части задней панели прибора вырезы. Выполняя данные действия необходимо держать прибор под углом примерно 50-60 градусов.

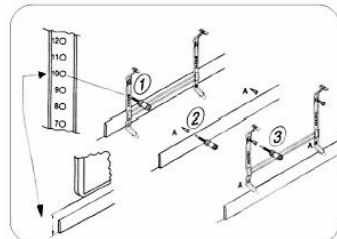
8. Поверните прибор в горизонтальной плоскости до совмещения верхних выступов кронштейна с верхними вырезами в задней панели прибора и слегка нажмите на прибор до щелчка верхних выступов.

9. Для демонтажа прибора нажмите на рычажки верхних выступов кронштейна и отсоедините прибор от него. Далее проделайте выше перечисленные операции в обратном последовательности.

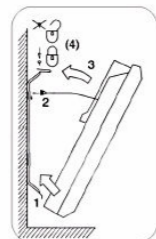
Установка конвектора на ножки (рис. 7)

1. Достаньте 2 опорные ножки из упаковки конвектора.

2. Переверните прибор так, чтобы его нижняя часть находилась вверху.

3. Приложите опорные ножки к нижней части прибора с левой и с правой стороны таким образом, чтобы крепежные отверстия совпадали с отверстиями на корпусе прибора.

4. Закрутите крепежные винты в имеющиеся отверстия, прилагая при этом достаточные усилия. Проверьте надежность крепления.

5. Переверните прибор в правильное положение и установите его на ровную, горизонтальную поверхность строго в вертикальном положении.

Прибор готов к работе!



Рис. 7

Подключение к электрической сети

1. Конвектор рассчитан на подключение к электрической сети с однофазным напряжением 220-240 В, 50 Гц.

2. Перед подключением убедитесь, что параметры электросети в месте подключения соответствуют параметрам, указанным на маркировочной табличке с техническими данными прибора.

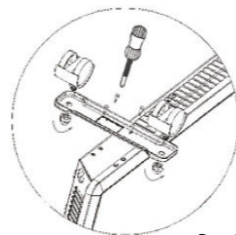
3. При подключении конвектора к электрической сети следует соблюдать действующие правила электробезопасности.

4. Электрическая розетка должна быть правильно заземлена. Розетка должна быть рассчитана на номинальный ток не менее 10А. Электрические розетка и вилка должны всегда оставаться сухими во избежание утечки электрического тока. Регулярно проверяйте, что электрическая вилка плотно подключена к розетке. Проверку производите в следующем порядке: вставьте электрическую вилку в розетку, через полчаса работы выключите конвектор и выньте вилку из розетки, проверьте рукой, не нагрелась ли вилка. Если вилка нагрелась до температуры выше 50°C, во избежание повреждений, происшествий, возникновения пожара в результате плохого электрического контакта замените розетку на другую. Это должен делать специалист.



ВНИМАНИЕ!

Электрическая розетка должна быть рассчитана на номинальный ток не менее 10А, электрический кабель с жилой сечением не менее 3x1,5 мм² (для меди)

5. Turn the appliance back to the correct position and place it onto even horizontal surface strictly vertically.

The appliance is ready for work!

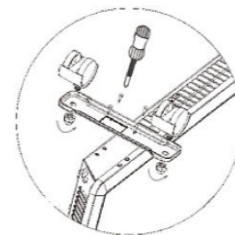

Fig. 7

Connection to the electric mains

1. The convector is designed for connection to the single-phase 220-240V/50Hz electric mains.

2. Before connection, make sure that specifications of the electric mains at the connection point meet the parameters indicated on the appliance nameplate.

3. During connection of the convector to the electric mains, it is necessary to observe the effective electric safety rules.

4. The electric socket should be properly earthed. The socket should be designed for rated current at least 10A. The electric socket and plug should be always dry to avoid current leaks. Regularly check that the electric plug is tightly inserted into the socket as follows: a) insert the electric plug into the socket; b) in half an hour of operation, switch the convector off and remove the plug from the socket; c) check the plug by hand, whether it is hot. If the plug has temperature over 50°C, replace the socket with another one to avoid damage, accidents, or occurrence of fire as a result of poor electric contact. The socket should be replaced by a specialist.



WARNING!

The electric socket should be designed for rated current at least 10A and an electric cable with wires at least 3x1.5 mm² in section (for copper)

7. CONTROL OF CONVECTOR

Convectors of TEC.PS2 M... series are equipped with a mechanical thermostat.

Convectors of TEC.PS2 LE... series are equipped with a high-precision electronic thermostat and a LED-display on the control panel.

Control panel for TEC.PS2 M... series (Fig. 8) *

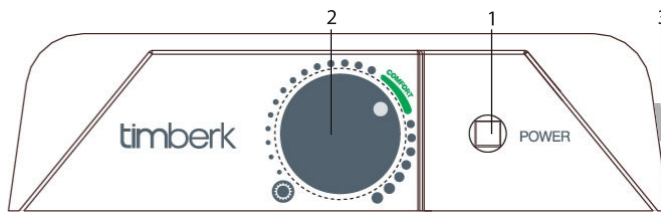

Fig. 8

1. "POWER"

Indicator lights up upon switching of the appliance on.

2. "Thermostat"

Knob is used for setting of desired temperature in the room.

3. Power switch

Is used for switching of the appliance on/off (button-key on the lateral side of the convector).

Operation of TEC.PS2 M... series convector

1. Start

Connect the convector to the electric mains inserting the power cord to the mains socket and put the switch to "I" position.

2. Temperature setting

2.1. Temperature can be set in the range from +5 to +30 °C.

2.2. Turn the thermostat knob clockwise up to stop.

* The manufacturer can change the panel design without preliminary notification. Such changes do not affect the appliance quality and performance.

5. DELIVERY SET

1. Convector with bracket - 1 pc
2. Set screws of bracket - 4 pcs
3. Dowel pins - 4 pcs
4. Support legs - 2 pcs
5. Mounting screws of support legs - 8 pcs
6. Operation manual - 1 pc
7. Warranty certificate - 1 pc
8. Package - 1 pc

NOTE:
To improve quality of the product, the design and specifications of the convector, as well as its configuration can be changed by the manufacturer without preliminary notification.

6. INSTALLATION

Installation of the convector onto a wall (figs. 4, 5, 6) - sizes are given in mm.

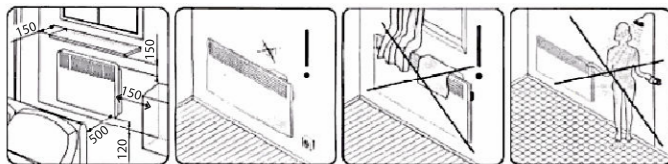

Fig. 4

1. Open the factory package and carefully take the appliance from it.
2. Remove foam plastic packing from the appliance edges and polyethylene film.
3. Define the installation place for the convector as per figs. 2, 4 and table 2 observing the minimum distances from objects and minimum distance from the floor.
4. Mark the necessary installation height of the convector and then apply

the bracket to the wall.

5. Put visible marks in the mounting holes.
6. Drill the holes of necessary diameter at the mounting marks, insert dowel pins, apply the fastening bracket, and tighten the set screws of the bracket hereby securing the bracket on the wall.

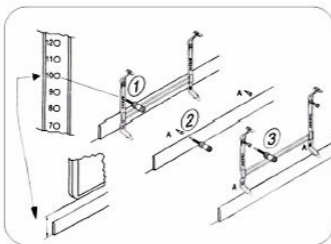

Fig. 5

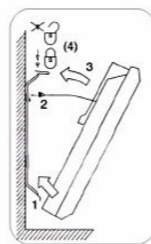

Fig. 6

7. Hang the convector on the bracket. For that, apply the lower part of the appliance to the lower projections of the bracket and insert them into the slots in the lower part of the rear panel of the appliance. At that, it is necessary to hold the appliance at an angle of about 50-60°.

8. Turn the appliance in the horizontal plane so that the upper projections of the bracket coincide with the upper slots in the rear panel of the appliance and slightly press on the appliance until the upper projections click.

9. For demounting of the appliance, press on the levers in the upper projections of the bracket and remove the appliance. Then, carry out the above procedure in reverse sequence.

Installation of the convector onto legs (Fig. 7)

1. Take 2 support legs from the convector package.
2. Turn the appliance upside down.
3. Apply the support legs to the lower part of the appliance on the left and right sides so that the mounting holes coincide with holes on the appliance body.
4. Tighten the mounting screws in the available holes applying sufficient force. Check reliability of fastening.

7. УПРАВЛЕНИЕ КОНВЕКТОРОМ

Конвекторы серии TEC.PS2 M... оборудованы механическим термостатом.

Конвекторы серии TEC.PS2 LE... оборудованы высокоточным электронным термостатом с LED-дисплеем на панели управления.

Панель управления для серии TEC.PS2 M... (рис. 8) *



Рис. 8

1. Индикатор «POWER»

Загорается при включении нагрева прибора.

2. Ручка термостата

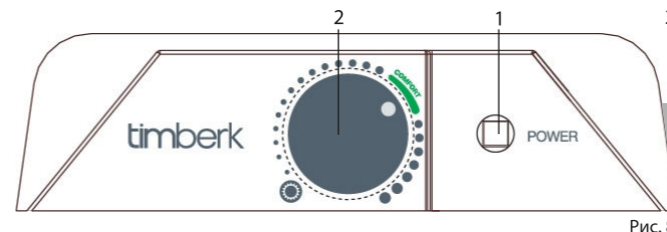
Используется для установки желаемой температуры в помещении.

3. Выключатель питания

Используется для включения/отключения прибора (кнопка-клавиша на боковой стороне конвектора).

Эксплуатация конвектора серии TEC.PS2 M...

1. Включение конвектора

Подключите конвектор к электрической сети, вставив вилку сетевого шнура в сетевую розетку и установите выключатель в положение «I».

2. Установка температуры

- 2.1. Температуру можно установить в диапазоне от +5 до +30 °С.
- 2.2. Поверните ручку термостата по часовой стрелке до упора.

* Производитель может изменить дизайн панели без предварительного уведомления. Изменения никак не влияют на качество прибора и его эксплуатационные характеристики.

Когда температура в помещении достигнет желаемого уровня, поверните ручку термостата против часовой стрелки до отключения нагрева.

Теперь термостат будет поддерживать заданную температуру, периодически включая и отключая конвектор.

В особенно холодную погоду конвектор может не полностью справиться с обогревом помещения. В этом случае установите ручку термостата на уровень несколько выше желаемого.

3. Режим «Антизамерзание»

Поверните ручку термостата против часовой стрелки до упора. Термостат автоматически включит нагрев конвектора, если температура в помещении опустится ниже +5°С, и при этом прибор будет подключен к электрической сети и будет включен режим нагрева.

4. Режим «Comfort»

Режим «Comfort», который вы можете выбрать с помощью ручки термостата, соответствует наиболее комфортной температуре в помещении.

5. Выключение конвектора

Для выключения конвектора установите выключатель питания в положение «0».

Панель управления для серии TEC.PS2 LE... (рис. 9)



Рис. 9

1. Кнопка « SET »

Используется для включения и отключения конвектора, установки температуры, а также установки значения таймера.

2. Индикатор питания «POWER»

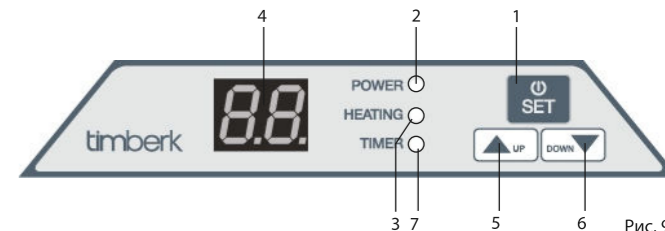
Загорается при включении выключателя питания, когда прибор подсоединён к электрической сети.

3. Индикатор нагрева «HEATING»

Загорается при включении нагрева прибора.

4. LED-дисплей

На дисплее может отображаться значение температуры, а также установки таймера.

5. Кнопка «▲»

Используется для увеличения выбранного значения.

6. Кнопка «▼»

Используется для уменьшения выбранного значения.



7. Индикатор таймера «TIMER»

Загорается при активации функции таймера на отключение конвектора.

автоматически поддерживать заданную температуру, периодически включая и отключая нагрев.

3. Установка функции таймера на отключение конвектора

3.1. Во время работы конвектора, нажмите кнопку «» 2 раза, после чего на панели управления замигает жёлтый индикатор «TIMER», а на дисплее отобразится и будет мигать значение [0.0] или последнее установленное значение времени таймера.

3.2. Нажмите кнопку «» или «» для установки времени отключения конвектора, с шагом 1 час, от 0 до 24 часов. На дисплее будет показан обратный отсчет времени, оставшегося до момента отключения конвектора.

3.3. Установленное значение времени будет запомнено и через 3 секунды система автоматически вернется к отображению температурного значения, при этом жёлтый индикатор «TIMER» на панели управления будет гореть.



3.4. По истечению времени таймера конвектор выключится, индикаторы на панели управления и отображение температуры на дисплее погаснут, при этом будет гореть красный индикатор питания «POWER».

3.5. Выключение прибора или установка значения таймера [0.0] отменит функцию таймера на отключение конвектора.

4. Звуковое оповещение

При включении и выключении конвектора, а также при нажатии на кнопки издается звуковой сигнал.

5. Блокировка

5.1. При включённом конвекторе, для блокировки системы одновременно нажмите и удерживайте кнопки «» и «» в течение 3 секунд, после чего на дисплее отобразится символ «[]».

Через 3 секунды символ исчезнет, а на дисплее отобразится значение температуры, при этом кнопки на панели управления будут заблокированы, и при их нажатии будет отображаться символ «[]».

5.2. Чтобы разблокировать систему нажмите и удерживайте кнопки

«» и «» в течение 3 секунд или отключите конвектор.

6. Выключение конвектора

Для выключения конвектора нажмите и удерживайте кнопку «» на панели управления в течение 3 секунд.

Dimensions of convectors depending on power (Fig. 1)

Timber series convectors are distinguished on maximum consumed power of the heating element and differ from each other by the unit's length at equal height and depth. (Standard overall height of all units is equal to 400 mm). This pattern in forming overall dimensions allows the consumer to use Timberk convectors of different power in one room next to each other without breaking regular symmetries, and perfectly integrating several units into your interior at the same time.

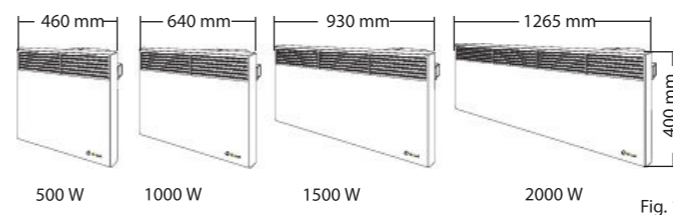

Technical characteristics

Technical characteristics of the convector are given in Table 1.

Table 1

Identification number	Rated voltage, V/Hz	Rated current, A	Rated power, W	Protective system	Overall dimensions, mm	Weight, kg
TEC.PS2 M 500	220-240 /50	2,2	500	IP24	460x55x400	3,9
TEC.PS2 M 1000	220-240 /50	4,3	1000	IP24	640x55x400	4,9
TEC.PS2 M 1500	220-240 /50	6,5	1500	IP24	930x55x400	6,3
TEC.PS2 M 2000	220-240 /50	8,7	2000	IP24	1265x55x400	8,2
TEC.PS2 LE 500	220-240 /50	2,2	500	IP24	460x55x400	4,0
TEC.PS2 LE 1000	220-240 /50	4,3	1000	IP24	640x55x400	5,0
TEC.PS2 LE 1500	220-240 /50	6,5	1500	IP24	930x55x400	6,4
TEC.PS2 LE 2000	220-240 /50	8,7	2000	IP24	1265x55x400	8,3

For a detailed description of technical parameters and characteristics go to www.timberk.ru or contact TIMBERK HHA Company official dealers.

Dimensions

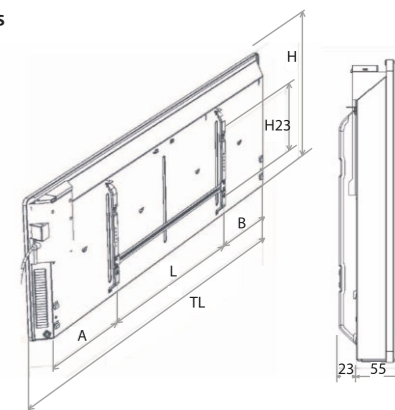

Fig. 2

Overall and mounting dimensions of the convector as per fig. 2 are given in table 2.

Table 2

Series	Power	TL (mm)	H (mm)	A (mm)	L (mm)	B (mm)	H23 (mm)
TEC.PS2...	2000	1265	400	332,5	579,5	332,5	188
TEC.PS2...	1500	930	400	290	328,5	290	188
TEC.PS2...	1000	640	400	195	228,5	195	188
TEC.PS2...	500	460	400	175	143,5	120	188

4. CONVECTOR DESCRIPTION (FIG. 3)

- Control panel
- Outlet louver
- Appliance body (front part)
- Support legs
- Cold air inlet
- Air humidifier (optional) TMS TEC 05.HM

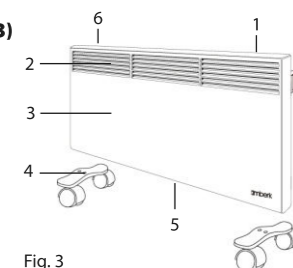

Fig. 3

swimming pools, in the very places, where water jets or drops may contact its surface directly when it is switched on.

17. Do not lay the convector's power cord under carpets and do not press it by furniture. Lay the power cord in such a manner so that it is impossible to trip over it.

18. To switch off the unit, set the heating power mode selector into position "OFF" for TEC.PS2 M... series units you also need to press and hold button on the control panel. Never pull the power cord and do not unplug it abruptly.

19. Do not thrust fingers and prevent entering of foreign objects into any ventilation, air intakes or air outlets, since it may cause electric shock or damage of the convector.

20. To prevent a potential fire, do not block air intakes and air outlets. Do not hang and dry things on the convector! Use the convector only on a dry smooth surface.

21. The convector contains internal hot and sparkling components. Do not use the convector in places, where petroleum, paint or any other flammable liquids are used or stored.

22. Use this convector only in the manner, set forth in this manual. Any other use, not recommended by the manufacturer, can result in a fire, electric shock or injuring of people.

23. By no means clean the convector when it is connected to the mains. Do not submerge the convector into water. Never pull the power cord.

24. To prevent overheating and fire, as well as damage of internal electric mains, do not change the length of the power cord and do not connect the unit through an electric extender, if its parameters do not comply with the unit's power and if it is used by other power energy consumers.

25. For normal operation of the unit the mains voltage must be sufficient and its technical parameters must be in strict compliance with technical parameters indicated on the unit. If necessary, verify characteristics of your mains at the power energy supplier.

26. Install and operate the unit vertically only. It is forbidden to use the unit in a horizontal or inclined position.

27. The unit must be installed in such a way so that the control panel would be unavailable for a person, situated directly in a bathroom (in contact with water) or a person taking a shower.

28. It is forbidden to install the unit directly under an outlet or under a laid

electric cable when outgoing heat flows come in contact with it. It may cause their overheating and create an emergency.

29. The unit is not intended to be used by people (including children) with limited physical, sensory or intellectual capabilities, having insufficient experience and knowledge, unless they are supervised or received instructions on how to use the unit from a person, responsible for their safety. It is necessary to be careful that children do not play with the convector.

3. PERFORMANCE PARAMETERS

Operation principle

Cold air in the lower part of a room at the level of feet goes through the convector's heating element. Expanding at the moment of heating, heat flow runs upwards through the outlet grill louver and smoothly spreads along the room. At that the flow's direction, set by louver's inclination, creates a favorable, accelerated circulation of warm air inside a room, not concentrating it on walls and windows.

Key features

1. Combination of a convection effect (hence the name "convector") with mild thermal radiation makes the heater an economical thermal energy source, significantly increasing the number of its followers year by year.
2. Simple and efficient ways to control a temperature mode.
3. A high-precision controlled thermostat.
4. Fast self-repayment due to a high performance factor and speed of reaching the set temperature.
5. Ease of installation, operating reliability and ease of maintenance.
6. Support legs for the convector to be installed in any convenient place.
7. A built-in fall sensor will switch off the convector if it is turned away from a vertical position, for example, if it is accidentally tipped over when operated on legs.
8. Additionally, it is possible to purchase and install a set of a humidifier.

8. ОБСЛУЖИВАНИЕ

Прибор необходимо регулярно мыть для удаления пыли и загрязнений с внешних поверхностей, т.к. это влияет на эффективность его работы и температурные параметры обогрева помещения. Перед проведением профилактических работ выключите прибор и отсоедините его от электрической сети, дайте ему остыть, затем протрите его поверхность мягкой слегка влажной тряпкой. Для мытья не рекомендуется использовать моющие средства, в т.ч. средства с абразивными составами. Не допускайте повреждения прибора острыми предметами, т.к. царапины на окрашенной поверхности могут привести к появлению ржавчины.

Заднюю поверхность конвектора так же необходимо периодически очищать от пыли и грязи. Если конвектор установлен на стене, его нужно отсоединить от кронштейна, нажав на рычажки верхних выпусков кронштейна, а после чистки вернуть его в исходное положение.

Процедуру профилактической очистки следует производить периодически для поддержания технического состояния конвектора и сохранения его внешнего вида на долгие годы.

9. ПРИНЦИПИАЛЬНЫЕ ЭЛЕКТРИЧЕСКИЕ СХЕМЫ

Модели TEC. PS2 M 500, TEC. PS2 M 1000, TEC. PS2 M 1500, TEC. PS2 M 2000



Рис. 10

Модели TEC.PS2 LE 500, TEC.PS2 LE 1000, TEC.PS2 LE 1500, TEC.PS2 LE 2000

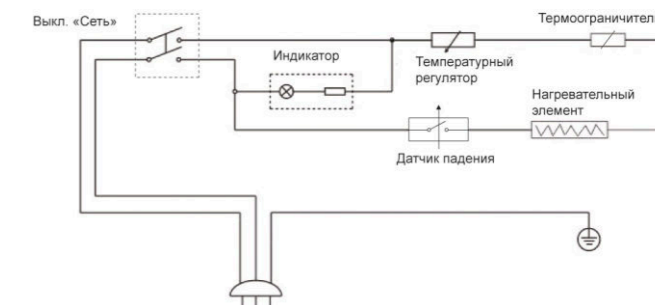

Рис. 11

10. УТИЛИЗАЦИЯ

По окончании срока службы конвектор следует утилизировать в соответствии с нормами, правилами и способами, действующими в месте утилизации. Подробную информацию по утилизации конвектора Вы можете получить у представителя местного органа власти.

11. ИНФОРМАЦИЯ О СЕРТИФИКАЦИИ

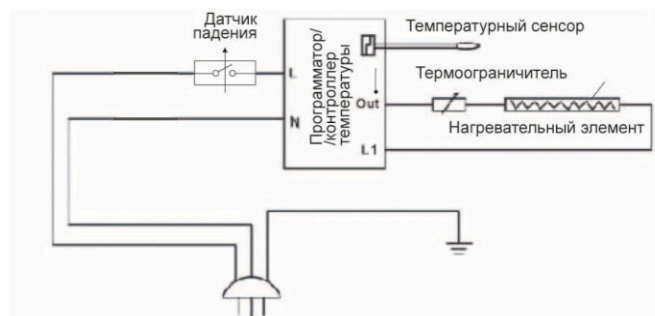
Товар сертифицирован на территории России органом по сертификации: рег. № РОСС RU.0001.11AB71. ПРОДУКЦИИ ООО «ОПТИМАТЕСТ».

Фактический адрес: 125284, г. Москва, Беговая аллея, 3; Юридический адрес: 115162, г. Москва, Павла Андреева ул., дом №28, корпус 4, тел. +7 495 6131114, факс +7 495 6131114

Орган по сертификации может обновляться ежегодно. При отсутствии копии нового сертификата в коробке, спрашивайте копию у продавца

Товар соответствует требованиям нормативных документов:

ГОСТ Р 52161.2.30-2007

ГОСТ Р 51318.14.1-2006 p.4

ГОСТ Р 51318.14.2-2006 p.5,7

ГОСТ Р 51317.3.3-2008

ГОСТ Р 51317.3.2-2006 p.6,7

№ сертификата: РОСС IL.AB71.B04894

Сертификат обновляется ежегодно. При отсутствии копии нового сертификата в коробке, спрашивайте копию у продавца

Срок действия: с 21.06.2010 до 20.06.2011

Изготовитель:

«Timberk Home Heating Appliances company Ltd».

Адрес (место нахождения): Namasger str. 10, Eilat, Israel, Израиль.

Импортер:

ООО «Гольфстрим»

Адрес (место нахождения): г.Москва, Ленинградское шоссе, дом 51, комната 14

По вопросам сервисной поддержки и качества приобретенного товара просьба обращаться по телефону:

+ 7 (495) 6275285

Изделие соответствует директиве ЕЕС 89/336, касающейся электромагнитного оборудования.

Гарантируется безотказная работа изделия в соответствии со сроками, указанными в гарантийном талоне. Обязательно ознакомьтесь с условиями гарантии и требуйте от продавца правильного и четкого заполнения гарантийного талона.

Гарантийный талон вложен в упаковку изделия.

TIMBERK HNA Company снимает с себя любую ответственность за возможный вред, прямо или косвенно нанесенный продукцией Timberk людям, домашним животным, имуществу в случае, если это произошло в результате несоблюдения правил и условий эксплуатации, установки изделия, умышленных или неосторожных действий потребителя или третьих лиц.

Dear customer!

Thank you for your good choice and purchase of Timberk domestic electric convector. It will serve you for a long time.

Timberk domestic electric convector is designed to heat and create a comfortable environment indoors during cold season. The convector can be installed vertically only in a place, where it is possible to connect to ~220 V single-phase power supply wiring. This heating unit is easy-to-use and easy-to-install, and it is efficient and features operating economy due to minimum electric power losses, improved heat transfer and maximum comfort heat flow distribution.

1. IMPORTANT INFORMATION

Please, read this operation manual carefully prior to use of the convector.

This operation manual contains important information regarding your safety, as well as recommendations on the proper operation of the unit and its maintenance.

Save this operation manual together with the guarantee card, cash register receipt, if possible, cardboard box and packing material.

The purchased convector can slightly differ from the one, described in the manual, but that doesn't affect the methods of its use and operation.



Important precautions and instructions, contained in this manual, Do not account for all possible modes and situations to be encountered. It is vital to understand that common sense, caution and thoroughness are the factors that are impossible to be built-in in any product.

These factors must be taken into consideration by man who is interested in the proper operation of the unit. The manufacturer does not bear any responsibility in case when the unit or its parts are damaged during transportation, as a result of improper installation, voltage fluctuations, as well as if some part of the unit was altered or modified.

2. PRECAUTIONS

A number of precautions is to be observed upon operation of the fan heater. Improper operation as a result of ignoring precautions may harm health of the user and other people, as well as damage their property.

1. Read all instructions prior to operation of the convector.

2. When the convector is operating it heats up to a very high temperature. To prevent burns, do not touch hot surfaces of the unit by hands or other parts of the body.

3. The unit must be placed away from flammable and easily deformable objects.

4. Make sure that the unit's case and the heating element cooled down prior to the unit is dismantled and packed for long-term storage.

5. When the unit is not operated for a long time, store it factory-packaged in a dry and cool place.

6. DO NOT COVER THE UNIT when it is operated. Do not dry clothes and any other fabrics and materials on the unit. It may cause its overheating, failure or inflict significant damage to you and/or your property.

IMPORTANT! The manufacturer considers this type of failure a non-guaranteed event.

7. The unit must always be kept watched after, especially with children nearby. Carefully watch children not to touch the unit by hand.

8. Always disconnect the convector from the mains when it is not used.

9. The unit is equipped with a European-standard plug with a ground pin. The plug must match the European-standard outlet and enter it without any effort. If the plug doesn't enter the outlet or enters it too tightly, turn the plug vertically 180° and try again. If you still cannot plug it then you need to call for an electrician to replace the electric outlet. Never use the unit if the plug is not fully connected to the outlet.

10. Do not connect the unit to the mains if its surface is damp (wet).

11. Never use the unit in a situation when it may contact water.

12. When the unit is switched on and operating, do not touch its surface and the surface of the control block by wet hands and any parts of the body.

13. Do not switch on the convector if its power cord or plug is damaged. To prevent electric shock, the damaged power cord must be repaired only in authorized service centers of the manufacturer and by skilled specialists.

14. Never try to repair it on your own. This may harm your health and affect the unit's guarantee maintenance.

15. Do not use the convector in open spaces outside.

16. It is forbidden to install and use the unit in bathrooms, shower rooms or