

Инструкция по эксплуатации

Триммер CHAMPION T334

Цены на товар на сайте:

http://www.vseinstrumenti.ru/sadovaya_tehnika/trimmery/benzinovye/2h_taktnie/champion/champion_t334/

Отзывы и обсуждения товара на сайте:

http://www.vseinstrumenti.ru/sadovaya_tehnika/trimmery/benzinovye/2h_taktnie/champion/champion_t334/#tab-Responses

СНАМПИОН

Power & Force

РУКОВОДСТВО ПО ЭКСПЛУАТАЦИИ ТРИММЕР/КУСТОРЕЗ Т264/Т334



RU РУССКИЙ

PGT
AE 95

СОДЕРЖАНИЕ

Технические данные	3
Введение	4
Предупреждающие символы	5
Правила безопасности	7
Техника безопасности	11
Описание	12
Сборка	13
Подготовка к работе	15
Топливо	16
Работа.....	17
Обслуживание.....	20
Неисправности.....	21
Хранение	23

ТЕХНИЧЕСКИЕ ДАННЫЕ

МОДЕЛИ	T264	T334
Сухая масса (без деталей режущего механизма и с пустым топливным баком).	5,0 кг	6,5 кг
Емкость топливного бака (л)	0,6	0,85
Диаметр режущего ножа (мм)	255	255
Толщина режущего ножа (мм)	1,4	1,4
Кол-во зубьев режущего ножа	3	3
Диаметр посадочного отверстия режущего ножа (мм)	25,4	25,4
Макс. частота вращения ножа (об/мин)	9000	9000
Направление вращения (если смотреть сверху)	Влево	Влево
Рабочий объем двигателя (куб.см)	25,4	32,6
Макс. мощность (кВт) в соответствии со стандартом ISO 8893	0,71	0,9
Частота вращения двигателя при макс. мощности (об/мин)	7000	6500
Частота вращения вала (об/мин)	7000	6500
Холостой ход (об/мин)	2600	2800
Потребление топлива при максимальных оборотах (г/кВт • ч) в соответствии со стандартом ISO 8893	≤ 710	≤ 680
Уровень звукового давления в дБ в соответствии со стандартом EN 27917	102 дБА	102 дБА
Уровень акустической мощности, дБА в соответствии со стандартом EN 10883	112	108
Уровень вибрации на минимальных оборотах (м/с ²) в соответствии со стандартом ISO 7916	L2.18 R2.24	L1.57 R2.46
Уровень вибрации на максимальных оборотах (м/с ²) в соответствии со стандартом ISO 7916	L6.60 R5.63	L4.S6 R6.92

ВВЕДЕНИЕ

Благодарим Вас за покупку продукции Champion. В данном руководстве приведены правила эксплуатации инструмента Champion. Перед началом работ внимательно прочтите руководство. Эксплуатируйте инструмент только в соответствии с правилами и с учетом требований безопасности.

Линейка триммеров/кусторезов Champion постоянно расширяется новыми моделями. Продукция Champion отличается эргономичной конструкцией, обеспечивающей удобство её использования, продуманным дизайном, высокой мощностью и производительностью. Триммеры/кусторезы Champion предназначены для стрижки травы на газонах, на участках вдоль дорог и неровных участках земли.

В связи с изменениями в технических характеристиках содержание руководства может не полностью соответствовать приобретенному инструменту. Производитель оставляет за собой право вносить изменения в конструкцию отдельных деталей без предварительного уведомления. Имейте это в виду, читая руководство по эксплуатации.

ПРЕДУПРЕЖДАЮЩИЕ СИМВОЛЫ

Так как триммер/кусторез – быстрорежущий бензоинструмент, во избежание несчастного случая необходимо соблюдать специальные меры предосторожности. Внимательно прочтите данное руководство. Ознакомьтесь с правилами использования инструмента. Запомните, как выключать инструмент и быстро отстёгивать ремень.



ПРЕДУПРЕЖДЕНИЕ! ОПАСНО, ВНИМАНИЕ.



ВНИМАТЕЛЬНО ИЗУЧИТЕ ПРАВИЛА ИСПОЛЬЗОВАНИЯ И МЕРЫ БЕЗОПАСНОСТИ, ПРИВЕДЕННЫЕ В ДАННОМ РУКОВОДСТВЕ.



НОСИТЕ СРЕДСТВА ИНДИВИДУАЛЬНОЙ ЗАЩИТЫ ОРГАНОВ СЛУХА И ЗРЕНИЯ. ИСПОЛЬЗУЙТЕ ЗАЩИТНЫЙ ШЛЕМ.



НОСИТЕ ЗАЩИТНУЮ ОБУВЬ И ПЕРЧАТКИ.



НЕ ПРИБЛИЖАЙТЕ РУКИ И НОГИ К ВРАЩАЮЩИМСЯ ДЕТАЛЯМ. ВСЕГДА СОХРАНЯЙТЕ БЕЗОПАСНОЕ РАССТОЯНИЕ ОТ РЕЖУЩЕГО МЕХАНИЗМА.

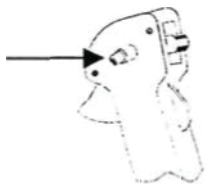

ЧТОБЫ ВКЛЮЧИТЬ ИНСТРУМЕНТ, НАЖМИТЕ КРАСНУЮ КНОПКУ НА ПРАВОЙ РУКОЯТКЕ.



БУДЬТЕ ГОТОВЫ К ВЕРОЯТНОМУ ОТЛЕТАНИЮ СРЕЗАННОЙ РАСТИТЕЛЬНОСТИ.

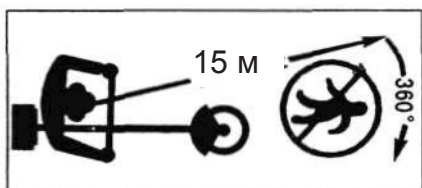

Предупреждение! Люди, животные и хрупкие предметы должны находиться в радиусе 15 метров от рабочей зоны.

T264



T334



T434



В соответствии с требованиями директивы 2000-14/СЕ. Заявленный уровень шума.



ОПАСНО! РИСК ОТРАВЛЕНИЯ.



ГОРЯЧАЯ ПОВЕРХНОСТЬ, ОПАСНОСТЬ ОЖОГА.



ОПАСНО! РИСК ВОЗГОРАНИЯ ИЛИ ВЗРЫВА



ПРАВИЛА БЕЗОПАСНОСТИ И МЕРЫ ПРЕДОСТОРОЖНОСТИ

Соблюдайте правила техники безопасности. Любой бензоинструмент требует осторожного обращения. НЕ ПОДВЕРГАЙТЕ СЕБЯ И ОКРУЖАЮЩИХ ОПАСНОСТИ. Всегда соблюдайте общие правила. Не разрешайте другим лицам работать с инструментом, если они не прочли руководство по эксплуатации, не усвоили его содержание и не прошли обучение в вашем присутствии.

- Всегда носите защитные очки. Одевайтесь надлежащим образом. Работайте в плотно облегающей одежде, не надевайте украшения, т. к. они могут быть затянуты в движущиеся части инструмента. Всегда надевайте прочную обувь с нескользящей подошвой. Длинные волосы следует убирать. Для защиты от отлетающих частей срезанных растений рекомендуем надевать длинные брюки и закрытую обувь.
- Перед началом работы убедитесь в отсутствии повреждений и в том, что все гайки, винты, болты и прочие детали плотно затянуты. Отремонтируйте или замените неисправные детали.
- ЗАПРЕЩЕНО ИСПОЛЬЗОВАНИЕ не рекомендованных производителем деталей к моторному блоку. В противном случае существует опасность серьёзных травм для лица, эксплуатирующего инструмент, и окружающих, а также повреждения самого инструмента.
- Всегда очищайте рукоятки от масла и топлива.
- Каждый раз во время работы правильно беритесь за рукоятки и надевайте плечевой ремень.
- Не курите во время заправки.
- Не доливайте топливо в закрытых помещениях или вблизи открытых источников огня. Всегда обеспечивайте достаточную вентиляцию.
- Храните топливо в надлежащей таре в соответствии с действующими национальными нормами.
- Не снимайте крышку топливного бака, когда работает двигатель.
- Не запускайте двигатель в закрытых помещениях. Выхлопные газы содержат вредный для здоровья оксид углерода.
- Запрещено регулировать работу двигателя, когда инструмент включён и надет на плечо. Для регулировки двигателя установите инструмент на ровную чистую поверхность.

- Не используйте неисправный или неправильно отрегулированный инструмент. Никогда не снимайте защиту. В противном случае существует опасность серьёзных травм для лица, эксплуатирующего инструмент, и окружающих, а также повреждения самого инструмента.
- Изучите рабочую зону и уберите мусор, так как он может попасть под режущую головку с нейлоновой нитью. Также уберите любые предметы, которые могут отлететь во время работы инструмента.
- Не разрешайте детям находиться в рабочей зоне. Следите, чтобы в радиусе 15 МЕТРОВ не было людей.
- Не оставляйте инструмент без присмотра.
- Не используйте инструмент для других целей, кроме тех, для которых он предназначен, как указано в данном руководстве.
- Не перенапрягайтесь. Постоянно следите за своей устойчивостью и равновесием. Запрещено работать с инструментом, стоя на лестнице или другой неустойчивой поверхности.
- Не приближайте руки и ноги к головке с режущей нитью во время работы.
- Не используйте инструмент для уборки мусора.
- Не работайте мотокошей если вы утомлены, находитесь в состоянии алкогольного, наркотического опьянения или под воздействием лекарственных средств.
- Используйте только исправные режущие головки с нейлоновой нитью. Если инструмент нашёл на камень или другой предмет, выключите его и проверьте состояние нити. Не используйте режущие головки с порванной или ненатянутой нитью.

СОБЛЮДАЙТЕ ПРАВИЛА ЗАМЕНЫ ПРИНАДЛЕЖНОСТЕЙ.

- Не храните инструмент в плохо проветриваемых помещениях, где пары топлива могут воспламениться от контакта с водонагревателями, обогревателями, плитами и т. д. Храните инструмент только в хорошо проветриваемом запираемом помещении.
- Поддерживайте эксплуатационные характеристики инструмента и уровень его безопасности. Приобрести принадлежности можно у дилера. Использование аксессуаров и принадлежностей, не рекомендованных производителем, может привести к несчастным случаям, повреждению инструмента и аннулирует действие гарантии.
- Полностью очищайте инструмент, в особенности топливный бак, поверхности рядом с ним и воздухоочиститель.
- Выключите двигатель и дождитесь его охлаждения перед заправкой топливом. Никогда не заправляйте топливный бак при горячем или работающем двигателе. Перед запуском двигателя всегда тщательно вытирайте пролитое топливо и утилизируйте протирочную ткань в соответствии с действующим законодательством.

- Сохраняйте минимум 15-метровое расстояние от других людей, в том числе работающих рядом с вами.
- Приближаясь к человеку, работающему с инструментом, сообщите о своём приближении и убедитесь, что он остановил двигатель. Во избежание несчастного случая действия окружающих не должны отвлекать работающего с инструментом.
- Запрещено дотрагиваться до режущей головки с нейлоновой нитью при включённом двигателе. Для регулировки устройства защиты или режущей головки с нейлоновой нитью выключите двигатель и дождитесь полной остановки режущей головки.
- Перед переходом от одного участка работ к другому выключайте двигатель.
- Не допускайте контакта режущей головки с камнями и почвой. Неаккуратное обращение с инструментом сократит срок его службы и может стать причиной несчастного случая.
- Не допускайте ослабления или перегрева деталей. В случае неправильной работы инструмента немедленно выключите его и внимательно проверьте его рабочее состояние. При необходимости обратитесь к официальному дилеру для проведения сервисного обслуживания. Запрещено работать с неисправным инструментом.
- Во время запуска и работы двигателя не касайтесь нагреваемых деталей (глушителя, высоковольтного кабеля или свечи зажигания).
- После выключения двигателя глушитель по-прежнему остаётся горячим. Не оставляйте инструмент рядом с легковоспламеняющимися материалами (сухой травой и т. д.), горючими газами или жидкостями.
- Будьте осторожны при работе во время дождя или сразу после него, так как земля может быть очень скользкой.
- Если вы поскользнулись, упали на землю или в яму, немедленно отпустите рычаг дроссельной заслонки.
- Не роняйте и не ударяйте инструмент.
- Перед регулировкой или ремонтом выключайте двигатель и снимайте наконечник со свечи зажигания.
- Перед длительным хранением инструмента вылейте топливо из топливного бака и карбюратора, очистите детали. Только после этого разместите инструмент с полностью остывшим двигателем в безопасном месте.
- Периодически проверяйте эксплуатационные характеристики и безопасность инструмента. Для комплексной проверки обращайтесь к дилеру.
- Не храните инструмент рядом с источниками огня и искр.
- Считается, что синдром Рейно (поражение пальцев рук) может проявляться у некоторых людей под воздействием вибраций и холода.

Под воздействием вибрации или низких температур могут появляться ощущения покалывания и жжения, приводящие к онемению пальцев рук и бледности кожных покровов. Настоятельно рекомендуется выполнять все приведенные рекомендации, чтобы не спровоцировать обострение этого плохо изученного заболевания.

Держите тело в тепле, особенно голову, шею, ноги, лодыжки, кисти рук и запястья. Не курите и разминайте руки во время перерывов, чтобы обеспечить достаточный приток крови.

Ограничьте время работы. Планируйте свои рабочие дни так, чтобы работа с инструментом для подрезки живых изгородей или другим ручным бензоинструментом чередовалась с иными видами деятельности.

В случае неприятных ощущений в пальцах, покраснения или опухания, приводящих к онемению и бледности, обратитесь к врачу.

- Всегда используйте средства для защиты органов слуха. Продолжительное воздействие шума может вызвать нарушение или потерю слуха.

Полностью защищайте голову и лицо во избежание травмирования ветками и нависающими объектами.

- Надевайте нескользящие прочные рабочие перчатки, обеспечивающие надежный захват рукоятки инструмента. Перчатки также снижают передачу вибрации от машины на ваши руки.
- **ПРЕДУПРЕЖДЕНИЕ!** Режущая часть инструмента, даже после его выключения, продолжает вращаться по инерции, и поэтому представляет большую опасность.

ТЕХНИКА БЕЗОПАСНОСТИ

ОПИСАНИЕ СРЕДСТВ ЗАЩИТЫ.

- A) Защитный шлем
- B) беруши
- C) Защитная маска на случай отлетания срезанной растительности
- D) Ремень
- E) Перчатки
- F) Устройство защиты режущего механизма
- G) Безопасная обувь
- H) Защитный рабочий костюм
- I) Антивибрационная опора
- L) Рукоятка акселератора с выключателем
- M) Двигатель с защитой от перегрева

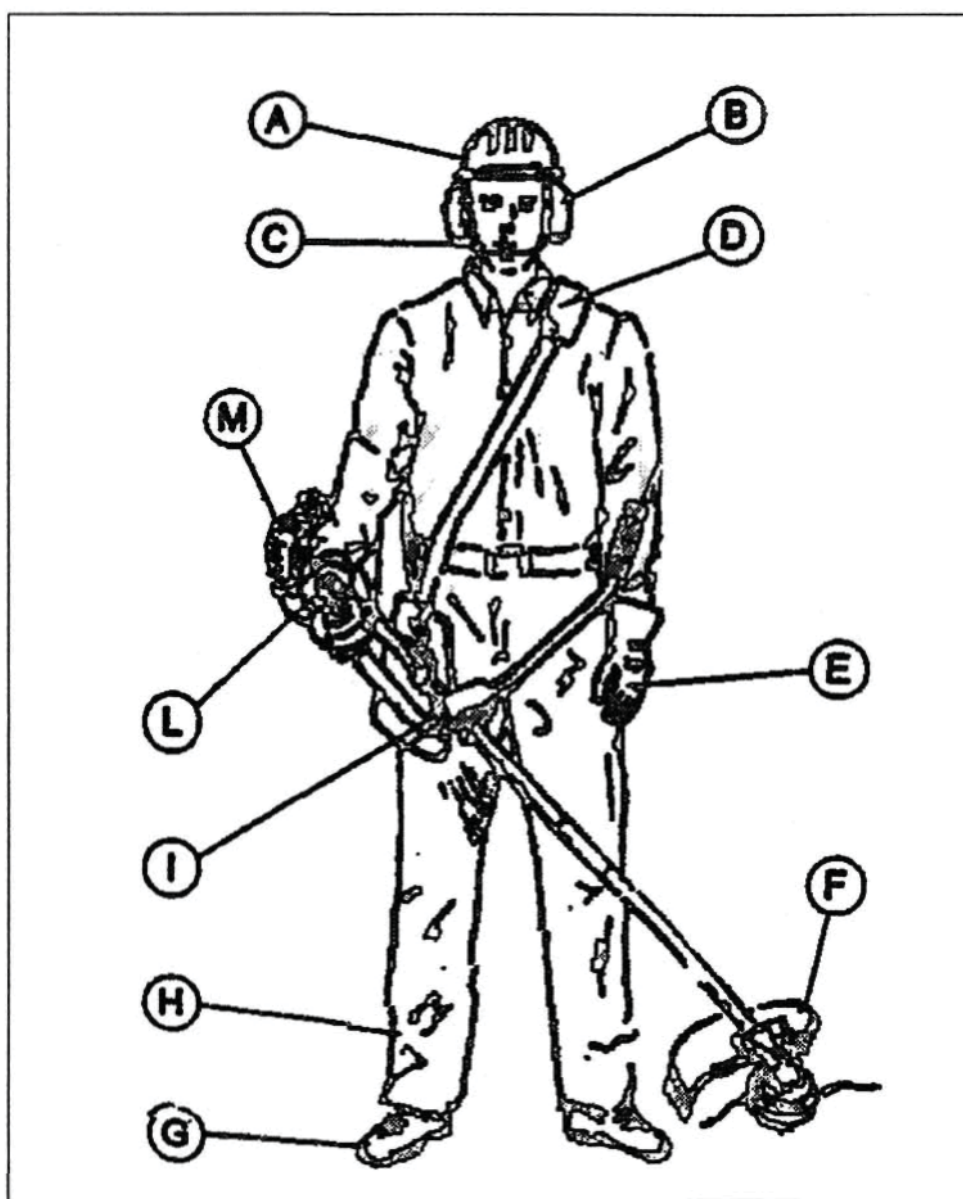

ОПИСАНИЕ

ОСНОВНЫЕ ДЕТАЛИ КУСТОРЕЗА:

1. Топливный бак.
2. Акселератор с кнопкой выключения двигателя.
3. Карбюратор / воздушный фильтр
4. Рукоятка в виде велосипедного руля
5. Антивибрационная опора
6. Рычаг акселератора
7. Трансмиссионный вал
8. Редуктор
9. Режущая деталь инструмента
10. Защитное устройство

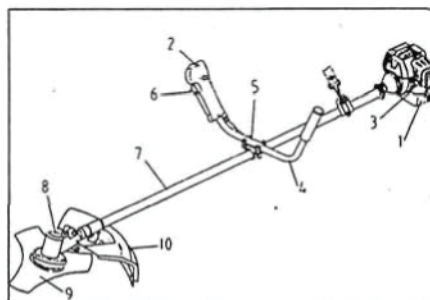

СБОРКА

МОНТАЖ

Перед началом работы убедитесь в правильной установке всех деталей.

МОНТАЖ РУКОЯТКИ В ФОРМЕ РУЛЯ ВЕЛОСИПЕДА (модели НВ и В)

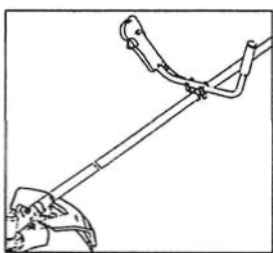

Установите правую часть рукоятки с акселератором с правой стороны черного пластмассового крепления и левую часть рукоятки с левой стороны крепления. Установите обе части рукоятки в правильное положение, удобное для захвата во время работы. Зафиксируйте рукоятку в этом положении с помощью 4 винтов, используя для этого подходящий инструмент. Плотно затяните винты.

МОНТАЖ ПЕТЛЕОБРАЗНОЙ РУКОЯТКИ (модели LH и В)

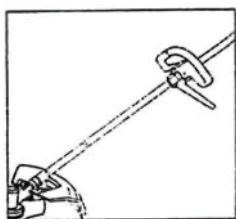

Установите петлеобразную рукоятку в удобном для вас положении на резинOMETаллической втулке и закрепите ее с помощью 4 винтов, используя для этого подходящий инструмент.

МОНТАЖ ЗАЩИТНОГО УСТРОЙСТВА (для всех моделей)

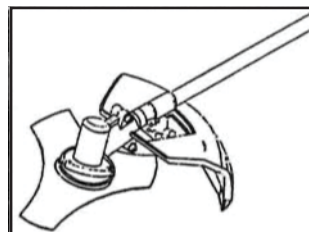

Защитное устройство должно устанавливаться на кронштейне рядом с корпусом редуктора с помощью четырех винтов и двух пластин.

КРЕПЕЖ

Крепеж, входящий в комплект поставки, имеет пенопластовую прокладку и набедренную защиту. Он должен использоваться вместе с ремнем для левого плеча и правосторонней набедренной защитой.

БАЛАНСИРОВКА ИНСТРУМЕНТА

Перед использованием отрегулируйте положение крепежа, чтобы сбалансировать инструмент. Наденьте ремень на левое плечо и прикрепите инструмент.

- Отрегулируйте положение фиксатора на трубке для равновесия передней и задней части инструмента.
- Если вы установили режущую головку с нейлоновой нитью, отрегулируйте длину ремня так, чтобы расстояние от головки до земли было 0–300 мм.
- Если вы установили трехзубый нож, отрегулируйте ремень так, чтобы расстояние от ножа до земли составляло 100–300 мм.

ТИПЫ РЕЖУЩИХ ИНСТРУМЕНТОВ

Для безопасной и эффективной работы требуется использование определенных режущих инструментов.

Для большинства типов работ рекомендуются трехзубый нож и режущая головка с нейлоновой нитью, входящие в комплект поставки. Используйте только оригинальные запасные части Champion.

Запрещено использование стальной проволоки или других материалов.

МОНТАЖ РЕЖУЩЕЙ ГОЛОВКИ С НЕЙЛОНОВОЙ НИТЬЮ

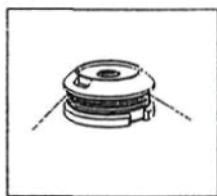

Снимите штифт с корпуса редуктора, с помощью предусмотренного инструмента открутите против часовой стрелки (вращение вправо) гайку и винт и снимите большую шайбу.

Завинтите по часовой стрелке (вращение влево) режущую головку. Вставьте гайковерт в два отверстия (одно в стальном устройстве защиты и другое в контргайке).

Проверьте надежность крепления режущей головки.

Используйте кусторез только с режущими инструментами, входящими в комплект поставки.

- Режущая головка с нейлоновой нитью
- Трехзубый нож: ХТ 26-17

Использование пильных дисков строго запрещено.

МОНТАЖ ТРЕХЗУБОГО НОЖА

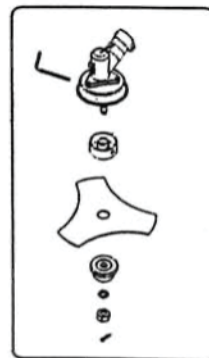

Снимите штифт, открутите по часовой стрелке (вращение вправо) гайку и снимите большую шайбу. Установите трехзубый нож на среднюю шайбу (надписью вверх).

Для крепления ножа установите на место большую шайбу.

С использованием предусмотренного инструмента завинтите гайку против часовой стрелки (вращение влево).

Момент затяжки: 30 Н•м или 3 кгс•м.

Проверьте надежность крепления ножа.

Проверьте надежность крепления всех деталей режущего механизма, как описано выше.



В случае неправильной установки ножа существует ОПАСНОСТЬ ПОЛУЧЕНИЯ СЕРЬЕЗНЫХ ТРАВМ И ПРИЧИНЕНИЯ УЩЕРБА ИМУЩЕСТВУ.



Запрещено использование режущей головки и/или трехзубого ножа других производителей. Используйте только исправные режущие детали без деформаций и разломов, приводящих к повреждению режущих деталей.

При работе на высоких оборотах срезанная растительность может отлетать с очень большой скоростью, что может привести к серьезным травмам и повреждению имущества.

Производитель не несет ответственность за неправильное использование инструмента.

ПОДГОТОВКА К РАБОТЕ

ПЕРЕД НАЧАЛОМ РАБОТЫ

Перед включением инструмента установите его на чистую ровную поверхность в рабочей зоне, из которой убраны посторонние предметы.

Инструмент должен находиться в горизонтальном положении, таким образом, чтобы режущая часть инструмента не касалась земли или других предметов.

Проверьте надежность крепления всех гаек и болтов. Проверьте правильность установки защитного устройства и режущей части инструмента. По возможности убирайте из рабочей зоны посторонние предметы, например, гвозди, металлическую проволоку, камни или битое стекло, которые могут отлетать во время работы или попадут в режущую часть инструмента.



Запрещено включать инструмент внутри помещения или в замкнутом пространстве. Существует опасность отравления выхлопными газами.



Будьте осторожны при скашивании ядовитых растений, потому что их пыльца может вызывать отравление. Используйте средства защиты органов дыхания.

ТОПЛИВО

ИСПОЛЬЗУЙТЕ ТОЛЬКО ТОПЛИВНУЮ СМЕСЬ!!!

Для приготовления топливной смеси используйте неэтилированный бензин с октановым числом не ниже 90 и 2-х % масло для двухтактных двигателей Champion в соотношении 1:50 (1 часть масла и 50 частей бензина). Другие качественные моторные масла для двухтактных двигателей должны соответствовать технической спецификации. Прежде чем приготовить смесь внимательно прочтите рекомендации, данные производителем масла (смотрите информацию о соотношении топливной смеси на упаковке с маслом). Используйте высококачественные топливо и масло.

Категорически запрещается использовать масло, предназначенное для четырёхтактных двигателей и низкооборотистых двухтактных двигателей с воздушным и водяным охлаждением (мотоциклы, скутера, лодочные моторы, снегоходы).



Смесь топлива с маслом необходимо подготовить до заправки топливного бака. Для приготовления смеси хорошего качества заливаете в канистру сначала бензин, затем масло. Подготовка топливной смеси должна осуществляться на открытом воздухе вдали от источников огня. При этом двигатель инструмента должен быть выключен, рядом с ним не должно быть источников огня или искр. Во время этой операции запрещено курить и пользоваться телефоном. Взбалтывайте смесь в канистре и в топливном баке перед каждым использованием.

Приготовленную смесь необходимо использовать в течение 1,5 месяцев.

Для запуска двигателя отойдите минимум на три метра от места заправки во избежание возгорания.

Никогда не заправляйте бак не остывшего двигателя.

ПРЕДУПРЕЖДЕНИЕ!

Использование смеси бензин/масло, качество которой не соответствует требованиям производителя кустореза, ведет к аннулированию действия гарантии.



РАБОТА

ЗАПУСК ДВИГАТЕЛЯ

Для запуска двигателя:

1. После подготовки топливной смеси и заправки ею топливного бака нажмите красную кнопку на правой рукоятке.



2. Нажимайте на нагнетатель, расположенный под карбюратором, 4–5 раз, чтобы топливо попало в прозрачный топливопровод.
3. Установите пусковую рукоятку карбюратора в положение .
4. Лево́й рукой возьмитесь за кусторез и сожмите трансмиссионный вал, чтобы инструмент прочно стоял на земле. Правой рукой медленно потяните рукоятку пружинного стартера, до тех пор, пока упоры не войдут в зацепление с маховиком.
5. Потяните с усилием 4–5 раз рукоятку стартера для запуска двигателя. При нажатии рычага акселератора красная кнопка возвращается в положение «OFF» (Выкл.).
6. После запуска отпустите пусковую рукоятку в положение .
7. Никогда не вытягивайте полностью рукоятку пружинного стартера во избежание его повреждения.

Если двигатель не запускается, возможно, намочла свеча зажигания. В этом случае выверните свечу зажигания, протрите и высушите ее. Несколько раз потяните рукоятку стартера без свечи зажигания, чтобы прочистить и провентилировать камеру сгорания.

ВАЖНО!

Для запуска горячего двигателя вышеприведенные операции не требуются, достаточно потянуть рукоятку пружинного стартера. Режущий механизм не должен вращаться на холостых оборотах двигателя.

ПЕРВОЕ ИСПОЛЬЗОВАНИЕ

Во время первых 10 часов работы используйте инструмент на средних оборотах. Рекомендуем не включать инструмент на высоких оборотах, потому что во время приработки происходит настройка различных деталей инструмента. К концу процесса приработки обороты двигателя достигают максимальных.

После первых двух часов работы выключите инструмент и проверьте затяжку всех гаек и винтов, при необходимости подтяните их.

ИСПОЛЬЗОВАНИЕ КУСТОРЕЗА СРЕДСТВА ЗАЩИТЫ ДЛЯ РЕЖУЩИХ ДЕТАЛЕЙ ИНСТРУМЕНТА

Для данного инструмента используется двухцветное защитное устройство (основная часть защитного устройства может быть различных цветов, вторая часть – черного цвета).

1. РАБОТА РЕЖУЩЕЙ ГОЛОВКОЙ С НЕЙЛОНОВОЙ НИТЬЮ
Необходимо использование обеих частей защитного устройства; (основная цветная часть + вторая небольшая часть черного цвета)
2. РАБОТА ТРЕХЗУБЫМ НОЖОМ
С помощью отвертки снимите вторую небольшую черную часть и используйте только основную часть защитного устройства.

Используйте только оригинальные режущие инструменты.

Использование любых других ножей, в особенности ПИЛЬНЫХ ДИСКОВ ЗАПРЕЩЕНО.

Данный кусторез предназначен для стрижки травы, кустарников и древовидных растений.

- Правильно сбалансируйте моторную и режущую части инструмента. Режущая часть инструмента должна располагаться параллельно земле, при этом нет необходимости поддерживать ее с помощью рукоятки.
- Перед началом работы несколько раз нажмите рычаг акселератора, доведя обороты двигателя до максимальных, чтобы проверить правильную работу всех частей инструмента.
- Только после того, как режущая головка или трехзубый нож полностью остановятся, вы можете идти к рабочей зоне, поддерживая инструмент таким образом, чтобы режущая часть находилась ниже талии и на достаточном расстоянии от тела. В радиусе 15 метров не должны находиться другие люди или животные.

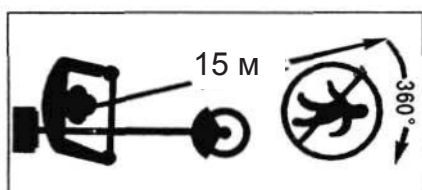

Займите устойчивое положение.

СТРИЖКА ТРАВЫ

Срезайте траву, продвигаясь шаг за шагом и водя инструментом справа налево и наоборот так, как будто вы находитесь в коридоре шириной 1,5 метра. Постоянно следите за собственной устойчивостью. При срезании травы с помощью трехзубого ножа водите инструментом справа налево, оставляя скошенную траву слева.

По возможности убирайте камни, даже самые маленькие, комки земли, деревянные щепки и другие предметы, которые плохо видны в траве. Если инструмент случайно ударился о посторонний предмет или произошло заедание из-за избыточного количества срезаемого материала, или срезанная зелень намоталась на инструмент, перейдите на холостые обороты и отпустите сцепление. Нажмите кнопку выключателя на рукоятке, чтобы остановилась режущая часть инструмента.

Поставьте кусторез на землю и проверьте режущую часть инструмента на повреждения, такие как трещины, разломы зубьев ножа. При необходимости замените режущие детали инструмента. Если срезанная зелень намоталась вокруг инструмента, не снимая перчаток, удалите ее и прочистите режущую часть инструмента.

Обязательно выполняйте эту процедуру в перчатках, предварительно установив кнопку в положение «STOP» (Выкл.).

Если нейлоновые нити укорочены, увеличьте обороты двигателя и коснитесь режущей головкой земли, длина нитей автоматически увеличится до стандартной. При необходимости повторите операцию.

ПРАВИЛЬНОЕ ИСПОЛЬЗОВАНИЕ ТРЕХЗУБОГО НОЖА



Все системы и устройства безопасности должны быть в рабочем состоянии.

При несоблюдении правил безопасности использование трехзубого ножа может представлять угрозу вследствие возможной отдачи. Внимательно изучите приведенный далее рисунок. Для спиливания небольших деревьев используйте нож в направлении «А». Направление «В» не рекомендуется и допускается только, в случае надежного придерживания инструмента. Направление вращения «НО» запрещено, так как представляет угрозу для людей, животных и имущества. Никогда не используйте это направление вращения.

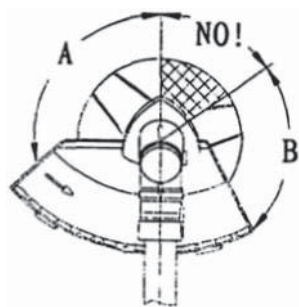

Все системы и устройства безопасности должны быть в рабочем состоянии. Всегда дожидайтесь полной остановки двигателя перед сборкой, ремонтом очисткой инструмента. Устанавливайте кнопку в положение «STOP» (Выкл.). Работающий инструмент создает вибрацию. И это может приводить к повышенной утомляемости. Рекомендуем делать регулярные перерывы в работе. Инструмент оснащен антивибрационным устройством. Тем не менее, после нескольких часов работы делайте перерывы на несколько минут, оставив инструмент включенным на холостых оборотах, чтобы двигатель мог охладиться за счет воздуха, нагнетаемого маховиком.

ТЕХНИЧЕСКОЕ ОБСЛУЖИВАНИЕ

РЕГУЛИРОВКА КАРБЮРАТОРА

При стандартном использовании настройки карбюратора могут незначительно изменяться, в особенности в случае изменения рабочих условий или после продолжительной работы, а также вследствие перепада температур или давления.

РЕГУЛИРОВКА КАРБЮРАТОРА НА ВЫСОКИХ ОБОРОТАХ.

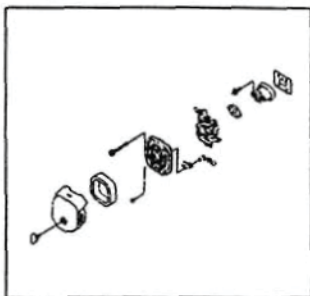

Для регулировки карбюратора:

- Заворачивайте по часовой стрелке желтый винт карбюратора до тех пор, пока он не войдет в основание, не прилагайте чрезмерных усилий.
- После этого открутите его на полтора оборота.
- Включите двигатель и доведите обороты до максимальных.
- Чтобы определить положение, при котором двигатель работает на максимальных оборотах, заворачивайте и отвинчивайте винт на 1/8 оборота.
- Определив положение, соответствующее максимальным оборотам двигателя, отвинтите винт на 1/4 оборота для обогащения топливной смеси.

- Регулировка холостого хода.
- Завинчивайте и отвинчивайте барашковый винт до тех пор, пока обороты двигателя не будут около 2500 об/мин.
- После регулировки карбюратора требуется проверка с помощью специального контрольного инструмента. Если его нет, для проверки обращайтесь к дилеру.

Для точности регулировка должна выполняться на горячем двигателе.

РЕДУКТОР

После 25 часов работы смазывайте редуктор. Отвинтите боковое отверстие редуктора и залейте смазку с помощью соответствующего инструмента. Используйте специальную термоустойчивую смазку для редукторов. Плотно завинтите боковое отверстие.



Убедитесь, что режущая часть инструмента полностью останавливается, когда двигатель работает на минимальных оборотах.

НЕИСПРАВНОСТИ ПРИ ЗАПУСКЕ

1. Трудности при запуске

Неисправность		Причина		Способ устранения	
Нормальное давление в цилиндре	Нормальное искрообразование от свечи зажигания		Неисправная работа топливной системы	Нет топлива в топливном баке Выключен топливный кран Засорена крышка топливного бака Засорено дозирующее устройство карбюратора Утечка топлива	Долейте топливо Включите топливный кран Очистите крышку Очистите или замените дозирующее устройство
			Топливная система в рабочем состоянии	Топливо	Топливо плохого качества Вода в топливе Избыточное топливо в цилиндре Неверное соотношение частей топливной смеси
	Топливная система в рабочем состоянии	Высоковольтный провод в рабочем состоянии	Свеча зажигания	Нагар на свече зажигания Неисправность свечи зажигания Слишком большой или слишком маленький искровой промежуток	Очистите Замените Отрегулируйте промежуток в диапазоне 0,6–0,7 мм
			Высоковольтный провод не дает искру	Высоковольтный провод поврежден или его соединение ослаблено Неисправна катушка Ослаблено крепление основания Ослаблено крепление статора	Замените или затяните Замените
Топливная система в рабочем состоянии	Зажигание в рабочем состоянии		Недостаточное давление	Повреждено поршневое кольцо или кольцо потеряло упругость Сломано поршневое кольцо Негерметично поршневое кольцо Ослаблено соединение свечи зажигания Утечка между цилиндром и коленвалом	Замените Замените Затяните
Топливная система в рабочем состоянии		Нормальное давление		Неправильное соединение высоковольтного провода и свечи зажигания Короткое замыкание выключателя	Затяните колпачок свечи зажигания Отремонтируйте или замените

2. Остановка во время работы

Неисправность	Причина	Способ устранения
Остановка при повышении оборотов Дым из двигателя	Дозирующее устройство засорено Недостаточная подача топлива Недостаточная пропорция топливной смеси	Очистите дозирующее устройство Очистите топливопровод Отрегулируйте регулятор
Недостаточное давление	Изношены поршень, поршневое кольцо или цилиндр	Замените поршень, поршневое кольцо, цилиндр
Утечка топлива из двигателя	Плохой контакт между коленвалом и цилиндром	Проверьте и замените
Утечка топливоздушнoй смеси по обоим концам коленвала	Изношены сальники	Замените
	Двигатель перегрет Слишком много нагара	Выключите двигатель для его охлаждения, не допускайте длительной работы на большой нагрузке или высоких оборотах. Очистите нагар с поршня

3. Нестабильная работа двигателя

Неисправность	Причина	Способ устранения
Стук в двигателе	Изношены поршень, поршневое кольцо или цилиндр. Изношены поршневый палец и поршень. Изношен игольчатый подшипник.	Замените поршень и поршневое кольцо. Замените поршень или поршневое кольцо Замените подшипник
Металлический стук в двигателе (при воспламенении топливоздушнoй смеси)	Двигатель перегрет В камере сгорания нагар Бензин низкого качества	Выключите двигатель для его охлаждения, не допускайте длительной работы на большой нагрузке или высоких оборотах. Очистите нагар с поршня, головки цилиндра, свечи зажигания. Используйте бензин рекомендованного качества
Двигатель работает с перебоями	Вода в топливной смеси Неверный искровой промежуток Неверный зазор магнето	Замените топливо Отрегулируйте искровой проме- жуток в диапазоне 0,6–0,7 мм Отрегулируйте зазор магнето в диапазоне 0,3–0,4 мм

4. Остановка во время работы

Причина	Способ устранения
Выработано топливо	Долейте топливо
Короткое замыкание вследствие нагара в свече зажигания	Удалите нагар
Отсоединен высоковольтный провод	Подсоедините

ХРАНЕНИЕ

По окончании работы полностью очистите кусторез от травы и любых загрязнений, удалите застрявшую в режущей части инструмента зелень и наденьте на инструмент чехол, чтобы предотвратить травмирование во время транспортировки.

Не ударьте и не повредите топливный бак, когда будете ставить инструмент. Не бросайте инструмент, чтобы не повредить его.

Если инструмент не будет использоваться более месяца:

- Вылейте топливо из топливного бака.
- Для защиты от коррозии протрите металлические детали двигателя маслом.
- Снимите свечу зажигания, капните несколько капель масла в цилиндр и потяните 2–3 раза рукоятку стартера, чтобы масло равномерно распределилось. Установите на место свечу зажигания.
- Рекомендуем, каждые 60 дней простоя запускать двигатель на несколько минут.
- Перед каждым использованием взбалтывайте смесь в топливном баке, чтобы снова перемешать масло с бензином.

Производитель оставляет за собой право вносить изменения в конструкцию отдельных деталей без предварительного уведомления.

После прочтения инструкции сохраните ее в доступном надежном месте.

www.championtool.ru