

# Инструкция по эксплуатации

Газовый настенный котел Electrolux Hi-Tech 32Fi

**Цены на товар на сайте:**

[http://kotly.vseinstrumenti.ru/gazovye/nastennye/electrolux/hi-tech\\_32fi/](http://kotly.vseinstrumenti.ru/gazovye/nastennye/electrolux/hi-tech_32fi/)

**Отзывы и обсуждения товара на сайте:**

[http://kotly.vseinstrumenti.ru/gazovye/nastennye/electrolux/hi-tech\\_32fi/#tab-Responses](http://kotly.vseinstrumenti.ru/gazovye/nastennye/electrolux/hi-tech_32fi/#tab-Responses)

*Thinking of you*

 **Electrolux**

ИНСТРУКЦИЯ ПО ЭКСПЛУАТАЦИИ



GCB 24 Hi-Tech i  
GCB 28 Hi-Tech i  
GCB 24 Hi-Tech Fi  
GCB 32 Hi-Tech Fi



Инструкция по эксплуатации настенных газовых котлов Electrolux серий GCB 24 Hi-Tech i, GCB 24 Hi-Tech Fi, GCB 28 Hi-Tech i, GCB 32 Hi-Tech Fi

## Мы благодарим Вас за сделанный выбор!

Вы приобрели качественный и высокотехнологичный прибор, пожалуйста, перед использованием внимательно ознакомьтесь с инструкцией по монтажу и эксплуатации.

## Содержание

<b>Основные функции котла</b>	<b>2</b>
<b>Внутренняя структура котла</b>	<b>3</b>
<b>Принципиальная схема</b>	<b>5</b>
<b>Циркуляционный насос</b>	<b>6</b>
<b>Технические параметры</b>	<b>7</b>
<b>Панель управления</b>	<b>9</b>
<b>18 защитных функций</b>	<b>10</b>
<b>Заполнение и слив системы отопления</b>	<b>12</b>
<b>Включение котла и его работа</b>	<b>12</b>
<b>Выключение</b>	<b>15</b>
<b>Неисправности котла и их устранение</b>	<b>16</b>
<b>Техническое обслуживание</b>	<b>17</b>
<b>Общие неисправности и решения</b>	<b>18</b>
<b>Монтаж котла</b>	<b>19</b>
<b>Требование для установки внутри помещения</b>	<b>19</b>
<b>Условия установки</b>	<b>19</b>
<b>Установка</b>	<b>20</b>
<b>Подсоединение газа</b>	<b>20</b>
<b>Присоединение к дымоходу</b>	<b>21</b>
<b>Система раздельного дымоудаления и забора воздуха</b>	<b>22</b>
<b>Установка коаксиального дымохода</b>	<b>24</b>
<b>Основная диаграмма электроцепи</b>	<b>24</b>
<b>Описание DIP переключателя</b>	<b>25</b>
<b>Настройка газового клапана</b>	<b>25</b>
<b>Регулировка максимальной мощности системы отопления</b>	<b>26</b>
<b>Перевод котла на другой вид газа</b>	<b>27</b>
<b>Утилизация</b>	<b>27</b>
<b>Гарантийный талон</b>	<b>28</b>

### Примечание:

*В тексте данной инструкции настенный газовый котел может иметь такие технические названия, как прибор, устройство, аппарат и т.п.*

## Основные функции котла

- Данное устройство обеспечивает отопление и горячее водоснабжение.
- Крупный цифровой дисплей отражает все показатели, легко увидеть информацию о той или иной операции.
- На панели управления расположены переключатель и кнопки управления. Вы можете точно установить температуру горячей воды и теплоносителя. В то же время на цифровом дисплее отражается показания текущих температур.
- В этой серии котлов представлена функция «программатор». Котел можно настроить на разные режимы отопления, исходя из программы программатора.
- Дисплей, показывает коды неисправности. Это облегчает процесс поиска неисправностей и позволит устранить их за короткий срок.
- 18 защитных функций:
  1. Защита от превышения допустимого давления в системе отопления.
  2. Защита от скачков давления в системе отопления.
  3. Защита ГВС от образования накипи, от возможности возникновения термических ожогов.
  4. Защита от перегрева системы отопления.
  5. Защита от перегрева котла.
  6. Защита от низкого давления воды (сухого хода).
  7. Защита от отсутствия протока в системе отопления.
  8. Ограничение мощности отопления от 20% до 100%.
  9. Авторестарт.
  10. Блокировка при отсутствии газа.
  11. Ионизационный контроль наличия пламени.
  12. Выбег трехходового клапана и циркуляционного насоса.
  13. Защита от замерзания котла.
  14. Задержка запуска.
  15. Предварительный запуск вентилятора.
  16. Удаление воздуха из системы отопления.
  17. Потребление воздуха с улицы и отвод продуктов сгорания на улицу.
  18. Блокировка при отсутствие тяги.

## Внутренняя структура котла

### GCB 24 Hi-Tech i

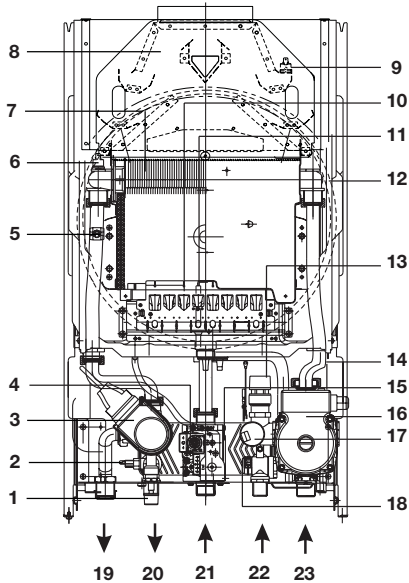

- 1 Кран подпитки отопления
- 2 Датчик температуры ГВС
- 3 Электромагнитный трехходовой клапан
- 4 Газовый клапан
- 5 NTC контура отопления
- 6 Предельный термостат
- 7 Основной теплообменник
- 8 Дымосборник
- 9 Термостат дымоудаления
- 10 Горелка
- 11 Электрод розжига и ионизации
- 12 Расширительный бак
- 13 Предохранительный клапан
- 14 Автоматический воздухоотводчик
- 15 Пластинчатый теплообменник
- 16 Насос
- 17 Датчик давления
- 18 Датчик потока
- 19 Подача контура отопления
- 20 Подача контура ГВС
- 21 Ввод газа
- 22 Обратка контура ГВС
- 23 Обратка контура отопления

### GCB 28 Hi-Tech i

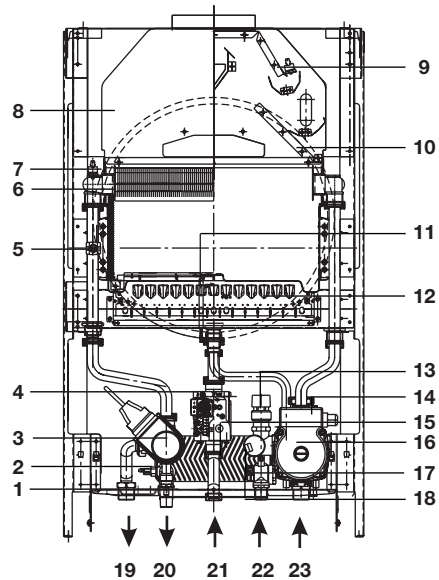

- 1 Кран подпитки отопления
- 2 Датчик температуры ГВС
- 3 Электромагнитный трехходовой клапан
- 4 Газовый клапан
- 5 NTC контура отопления
- 6 Основной теплообменник
- 7 Предельный термостат контура отопления
- 8 Дымосборник
- 9 Датчик дымовых газов
- 10 Расширительный бак
- 11 Электрод розжига и ионизации
- 12 Горелка
- 13 Предохранительный клапан
- 14 Автоматический воздухоотводчик
- 15 Пластинчатый теплообменник
- 16 Насос
- 17 Датчик давления
- 18 Датчик потока
- 19 Подача контура отопления
- 20 Подача контура ГВС
- 21 Ввод газа
- 22 Обратка контура ГВС
- 23 Обратка контура отопления

**GCB 24 Hi-Tech Fi**

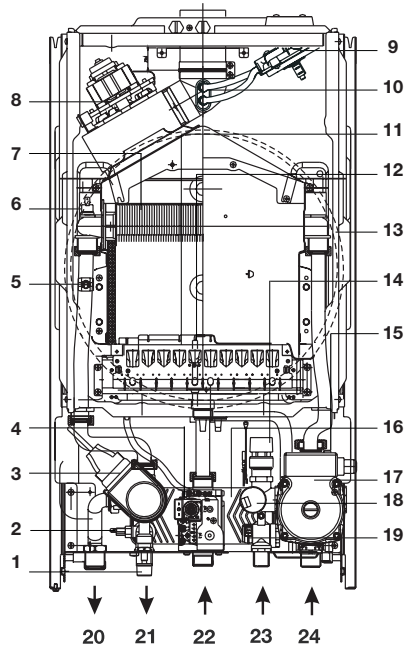

- 1 Кран подпитки отопления
- 2 Датчик температуры NTC ГВС
- 3 Трехходовой клапан
- 4 Газовый клапан
- 5 NTC контура отопления
- 6 Предельный термостат
- 7 Основной теплообменник
- 8 Вентилятор
- 9 Дифференциальный прессостат дымоудаления
- 10 Трубка Вентури
- 11 Горелка
- 12 Электрод розжига и ионизации
- 13 Расширительный бак
- 14 Предохранительный клапан
- 15 Автоматический воздухоотводчик
- 16 Пластинчатый теплообменник
- 17 Насос
- 18 Датчик давления системы отопления
- 19 Датчик протока
- 20 Выход контура отопления
- 21 Выход контура ГВС
- 22 Ввод газа
- 23 Вход холодной воды
- 24 Вход контура отопления

**GCB 32 Hi-Tech Fi**

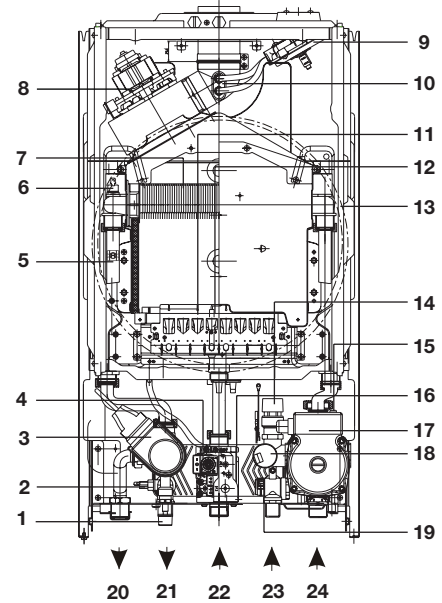

- 1 Клапан заполнения
- 2 Датчик температуры NTC ГВС
- 3 Электромагнитный трехходовой клапан
- 4 Газовый клапан
- 5 NTC контура отопления
- 6 Предельный термостат
- 7 Основной теплообменник
- 8 Вентилятор
- 9 Дифференциальный датчик тяги
- 10 Трубка Вентури
- 11 Горелка
- 12 Электрод розжига и ионизации
- 13 Расширительный бак
- 14 Предохранительный клапан
- 15 Автоматический воздухоотводчик
- 16 Пластинчатый теплообменник
- 17 Насос
- 18 Датчик давления системы отопления
- 19 Датчик протока
- 20 Поддача контура отопления
- 21 Поддача контура ГВС
- 22 Ввод газа
- 23 Обратка контура ГВС
- 24 Обратка контура отопления

Принципиальные схемы

**Закрытая камера сгорания**

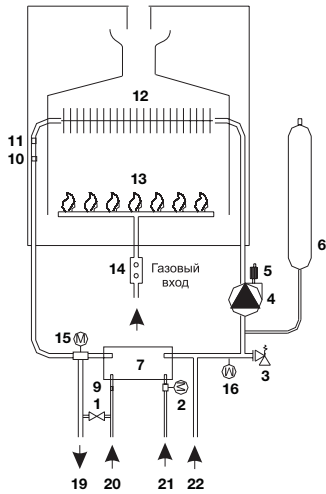

- 1 Кран подпитки системы отопления
- 2 Датчик протока
- 3 Клапан безопасности
- 4 Насос
- 5 Автоматический воздухоотводчик
- 6 Расширительный бак
- 7 Пластинчатый теплообменник
- 9 Датчик температуры горячей воды
- 10 Датчик температуры воды в системе отопления
- 11 Датчик предельной температуры
- 12 Главный теплообменник
- 13 Горелка
- 14 Регулируемый газовый клапан
- 15 Электромагнитный трехходовой клапан
- 16 Автоматика давления воды
- 19 Поддача на отпление
- 20 Выход горячей воды
- 21 Поддача на горячую воду
- 22 Возврат из системы отопления

**Открытая камера**

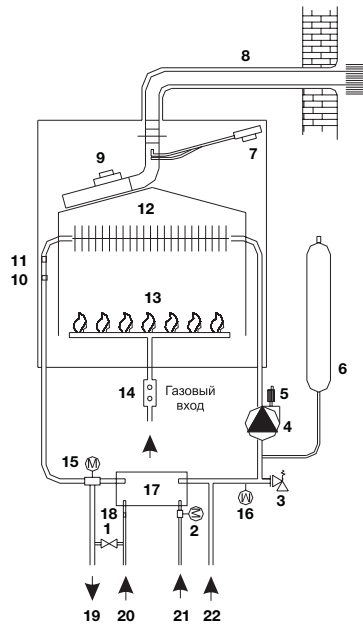

- 1 Кран подпитки системы отопления
- 2 Датчик протока
- 3 Клапан безопасности
- 4 Насос
- 5 Автоматический воздухоотводчик
- 6 Расширительный бак
- 7 Пластинчатый теплообменник
- 8 Комбинированная труба дымохода
- 9 Датчик температуры горячей воды
- 10 Датчик температуры воды в системе отопления
- 11 Датчик предельной температуры
- 12 Главный теплообменник
- 13 Горелка
- 14 Регулируемый газовый клапан
- 15 Трехходовой клапан
- 16 Датчик давления системы отопления
- 17 Пластинчатый теплообменник
- 18 Датчик температуры ГВС
- 19 Поддача на отпление
- 20 Выход горячей воды
- 21 Поддача на горячую воду
- 22 Возврат из системы отопления

## 6 electrolux

### Циркуляционный насос

В котле установлен циркуляционный насос фирмы GRUNDFOS.

#### GCB 24 Hi-Tech; GCB 28 Hi-Tech

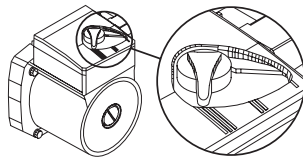
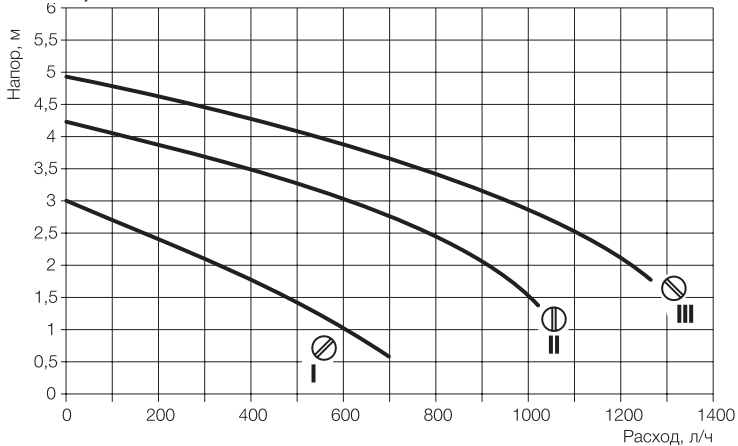

#### GCB 32 Hi-Tech Fi

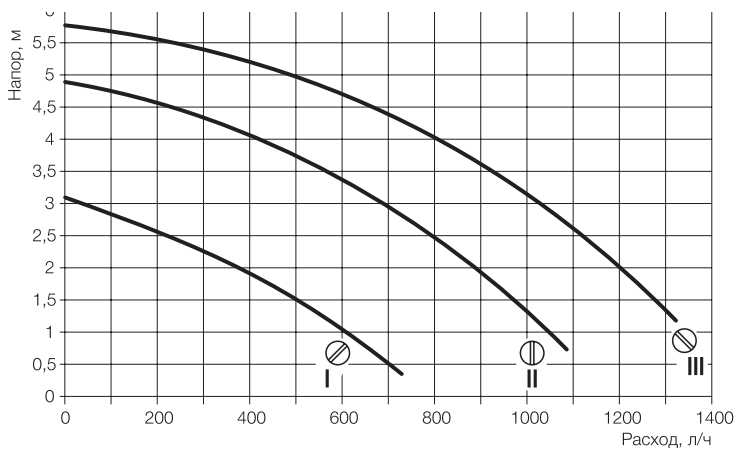

Изменяя скорость насоса, Вы можете адаптировать котел к системе отопления. В котле предусмотрена функция «анти-блокировки» насоса. При выключенном котле,

насос включается на 3 минуты, через каждые 24 часа. Но данная функция работает только в том случае, если котел подсоединен к электричеству.

## Технические параметры

## Система отопления

Модель котла	Единицы измерения	GCB 24 Hi-Tech i	GCB 28 Hi-Tech i	GCB 24 Hi-Tech Fi	GCB 32 Hi-Tech Fi
Тип камеры сгорания		Открытая		Закрытая	
Максимальная тепловая мощность горелки	кВ	26,3	31,0	26,3	35,3
Максимальная полезная тепловая мощность	кВ	23,7	28,0	23,9	32,0
Минимальная тепловая мощность горелки	кВ	11,2	11,5	11,2	15,6
Минимальная полезная тепловая мощность	кВ	9,3	10,5	9,5	11,3
Номинальный КПД	%	90,1	91	90,8	91
Макс. рабочее давление	бар	3			
Макс. температура теплоносителя	°С	90			
Диапазон регулирования температуры	°С	40-85			
Рабочее напряжение/частота	В/Гц	230 ±10% / 50			
Потребляемая мощность	Вт	90	110	125	145
Класс защиты		IPX4D			
Объем расширительного бака	л	8	8	8	10
Давление предварительной накачки расширительного бака	бар	1			

## Система горячего водоснабжения

Модель продукции	Единица измерения	GCB 24 Hi-Tech i	GCB 28 Hi-Tech i	GCB 24 Hi-Tech Fi	GCB 32 Hi-Tech Fi
Максимальное давление в водопроводе	бар	6			
Минимальное требуемое давление в водопроводе	бар	0,3			
Постоянный разбор Δ30°С	л/мин	11,3	13,3	11,3	15,0
Диапазон регулирования температуры	°С	35-60			
Минимальный расход воды для переключения в режим ГВС	л/мин	2,5			

## Давление газа

Модель продукции	Единица измерения	GCB 24 Hi-Tech i	GCB 28 Hi-Tech i	GCB 24 Hi-Tech Fi	GCB 32 Hi-Tech Fi
Давление природного газа (G20)	мбар	13–20			
Давление сжиженного газа (G30)	мбар	25-37			
Расход природного газа (G20)	м³/час	1,23-2,6	1,4-3,22	1,23-2,6	1,4-3,6
Расход сжиженного газа (G30)	кг/час	0,65-1,9	1,04-2,36	0,65-1,9	1,14-3,05



## Размеры соединений

Модель продукции	Единица измерения	GCB 24 Hi-Tech i	GCB 28 Hi-Tech i	GCB 24 Hi-Tech Fi	GCB 32 Hi-Tech Fi
Диаметр патрубка дымохода	мм	130	130	-	-
Диаметр коаксиального дымохода	мм	-	-	60/100	60/100
Диаметр раздельного дымохода	мм	-	-	80	80
Длина	мм	403	488	403	488
Глубина	мм	325	345	325	345
Высота	мм	725	827	725	827
Вес нетто	кг	31	37	38	43



- Бережно храните данное руководство. К нему Вы всегда сможете обратиться в случае необходимости.
  - Вода, которая находится в котле, не может использоваться как питьевая, и не пригодна для приготовления пищи. Используется только в бытовых целях.
  - Установка котла должна проводиться с соблюдением действующих государственных и местных норм квалифицированным персоналом специализированных организаций в соответствии с инструкциями изготовителя в разделе «Инструкция по монтажу, регулированию и техническому обслуживанию».
  - Под квалифицированным персоналом понимается персонал, имеющий соответствующую профессиональную подготовку и технические знания в области бытового газоиспользующего оборудования для отопления и приготовления горячей воды
  - Производитель снимает с себя любую ответственность за ущерб, вызванный ошибками монтажа и использования, равно как и несоблюдением действующих государственных и местных норм.
  - Важно: этот газовый котел служит для нагрева воды до температуры ниже температуры кипения при атмосферном давлении; он должен подсоединяться к системам отопления и/или к водопроводной сети горячего и холодного водоснабжения совместимым с его характеристиками и его мощностью. Не позволяйте маленьким детям играть с упаковочным материалом, снятым с котла (картон, пластиковые пакеты и т.д.), поскольку он может являться для них источником опасности.
  - Прежде чем осуществлять какие-либо действия по чистке или техническому обслуживанию, отключите электропитание котла.
  - В случае поломки или неудовлетворительной работы необходимо сразу же прекратить работу аппарата, воздерживаясь от каких-либо попыток самостоятельного ремонта.
  - Техническое обслуживание и ремонт котла должны проводиться только квалифицированным специалистом Авторизованного сервисцентра Electrolux или специализированной организации-партнера, имеющей письменный договор с таким сервисцентром, который уполномочивает ее на проведение технического обслуживания и ремонта, с использованием исключительно оригинальных запасных частей. Несоблюдение вышеуказанного может повлиять на безопасность эксплуатации аппарата.
  - Если Вы решили не использовать больше аппарат, следует обезопасить те части, которые могут явиться потенциальным источником опасности.
  - Если аппарат должен быть продан или передан другому владельцу или, если в случае переезда Вы оставляете котел новому владельцу, убедитесь, что данное руководство остается при аппарате, так что новый владелец и/или монтажник мог бы им воспользоваться.
  - Котел должен использоваться только по своему прямому назначению. Любое другое использование должно считаться ненадлежащим и, следовательно, потенциально опасным.
- Запрещено использование аппарата для целей, отличных от указанных.**
- Данный аппарат должен устанавливаться исключительно на стенах помещений.

## Панель управления

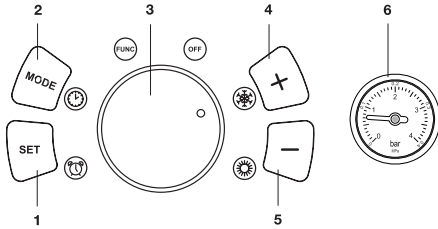

- 1 Кнопка «SET». Выберите операционный статус или функции для установки.
- 2 Кнопка «MODE».
- 3 Ручка переключателя режимов:
  - ☀️ Режим «лето»
  - ❄️ Режим «зима»
  - 🕒 Установка часов
  - 📅 Установка программы
  - ⏻ Выключение котла
  - ⚙️ Настройка параметров работы котла
- 4 Повышение значений.
- 5 Понижение значений.
- 6 Манометр. Отображает давление теплоносителя

### Пояснение к ЖК-дисплею

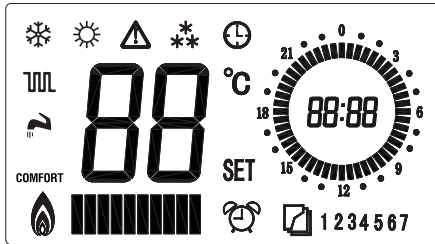

- 88** Индикатор температуры, код неисправности
- COMFORT Функция «Комфорт»
- ☀️ Летний режим
- ❄️ Зимний режим
- 🔥 Горячее водоснабжение
- 🌊 Режим отопления
- ❄️ Анти-замерзание
- 🔥 Работа горелки
- SET Статус установки
- ⚠️ Режим блокировки
- 🕒 Состояние настройки времени
- 📅 Режим программирования
- 📅 1 Индикатор дня недели
- 88:88 Индикатор времени

- Отображает постоянную температуру и температуру в настоящий момент, а так же код неисправности
- Температура горячей воды +42°C
- Котел работает только в режиме горячего водоснабжения
- Котел работает в режиме отопления и горячего водоснабжения
- Подготовка горячей воды
- Режим отопления
- Работает функция «анти-замерзания»
- Работает горелка. Интенсивность пламени отображается на индикаторе.
- Изменяются установки котла
- Котел заблокирован из-за неисправности. Нажмите RESET, чтобы заново запустить котел
- Время устанавливается
- Устанавливается суточная программа работы котла
- Отображает день недели
- Отображает текущее время

## 18 защитных функций

№	функция безопасности	Основные компоненты	Описание функции
1	Защита от превышения давления в системе отопления	Сбросной клапан	Когда давление в системе отопления станет выше 3 бар, сработает сбросной предохранительный клапан, чтобы снизить давление и предотвратить поломку системы. Убедитесь в наличии отвода в канализацию от предохранительного клапана.
2	Защита от скачков давления в системе отопления	Расширительный бак	Расширительном бак компенсирует изменение давления в системе отопления при нагреве и остывании теплоносителя.
3	Защита ГВС от образования накипи, от возникновении термических ожогов	NTC ГВС	Предел температуры горячей воды 66°C.
4	Защита от перегрева системы отопления	NTC отопления	Предел температуры теплоносителя системы отопления - 90°C.
5	Защита от перегрева котла	Предельный термостат	В аварийной ситуации (нет протока теплоносителя, неисправен датчик NTC отопления) котел выключится при достижении 102±8°C.
6	Защита от низкого давления воды	Датчик давления системы отопления	Котел перестанет работать, если давление воды будет ниже 0,3бар.
7	Защита от отсутствия протока в системе	Автоматический байпасный клапан	Если нет протока воды в системе, автоматический байпасный клапан откроется, чтобы предотвратить перегрев теплообменника.
8	Авторестарт	Плата управления	При пропадании электропитания или падении напряжения ниже 170 Вольт котел отключится. В случае появления электропитания котел автоматически включается в том же режиме и с теми же настройками.
9	Блокировка при отсутствии газа	Плата управления/ газовый клапан	В случае пропадания газа в трубопроводе котел автоматически отключается и блокируется. Вывести котел из блокировки можно только в ручную.
10	Ионизационный контроль наличия пламени	Электрод ионизации	В случае отсутствия пламени на горелке газоманитный блок закрыт и газ в котел не поступает.
11	Выбег трехходового клапана и циркуляционного насоса	Плата управления	Если трехходовой клапан и насос не работают в течение 24 часов, котел автоматически включается на 3 минуты.

№	функция безопасности	Основные компоненты	Описание функции
12	Ограничение мощности отопления от 20% до 100%	Плата управления, газоманнитный блок	Для обеспечения нормальной работы котла в любых системах и для возможности адаптации котла к малым системам отопления (в том числе при поквартирном отоплении) предусмотрена возможность ограничения мощности по отоплению в диапазоне от 20% до 100%
13	Защита от замерзания котла	Электронная панель и NTC	Присутствует три уровня защиты. Если температура теплоносителя системы отопления ниже +5°C, котел будет работать в течение 5 минут каждые 0,5 часа, пока температура не достигнет 8°C. Если температура не поднимется до этой отметки и будет ниже +4°C, включится горелка, котел будет работать, пока температура не поднимется до 30°C. Если температура упала ниже +2°C, котел выключается и выдает сигнал неисправности «E9». Условие: наличие электропитания и газа.
14	Задержка запуска	Плата управления	Чтобы обеспечить безопасную работу и увеличить срок службы устройства после отключения котла при достижении необходимой температуры контура отопления он запускается снова через 3 минуты и когда температура в контуре опустится на 15°C от заданной. В режиме ГВС котел может быть запущен в любое время.
15	Предварительный запуск вентилятора	Плата управления	Для безопасной работы вентилятор начинает работать прежде, чем открывается газовый клапан, чтобы обеспечить наличие тяги и удалить не сгоревший газ, который может появиться при розжиге.
16	Удаление воздуха из системы отопления	Автоматический воздухоотводчик	Автоматически удаляет воздух, который может образовываться в системе отопления.
17	Отсутствует потребление воздуха из помещения	Вентилятор, дифференциальный прессостат	Вентилятор создает разрежение в камере сгорания, благодаря чему отвод продуктов сгорания и забор воздуха происходят из вне помещения.
18	Блокировка при отсутствие тяги	Плата управления, дифференциальный прессостат	В случае пропадания тяги (блокировка дымохода, выход из строя вентилятора и иное) котел автоматически блокируется и предотвращает попадание продуктов сгорания в помещение.

## 12 electrolux

### Заполнение и слив системы отопления

#### Заполнение системы отопления

Подсоединив все оборудование, можно приступить к наполнению системы. Эту операцию надо проводить с тщательным соблюдением следующих стадий:

- Откройте выпускные воздушные краны на радиаторах (краны Маевского);
- Постепенно откройте кран заполнения и подпитки и заполните систему отопления, контролируя, что возможные автоматические клапаны вывода воздуха, установленные в системе, действуют правильно;
- Закройте выпускные воздушные краны радиаторов, как только из них начнет выходить вода;
- Проверьте при помощи манометра, что давление в системе достигло оптимального значения 1-1,5 бар (минимально 0,5 бар);

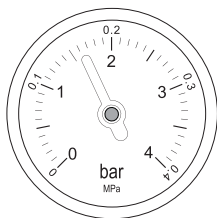

- Закройте кран подпитки и снова выпустите остатки воздуха через воздушные краны радиаторов.

#### Слив отопительной системы

- Откройте все краны котла и отопительной системы.
- Откройте кран слива расположенный в нижней точке отопительной системы. В экстренном случае поверните предохранительный кран, чтобы слить воду.

#### Слив системы ГВС

- Перекройте подачу холодной воды в котел.
- Откройте кран горячей воды.



**Внимание!**  
Перед сливом воды отключите электричество.

### Включение котла и его работа

#### Проверка котла перед первым включением

- Тип газа должен соответствовать настройке котла;
- Давление системы отопления должно быть 1,0-1,5 бар;
- Убедитесь, что системы отопления и горячего водоснабжения подключены к котлу и герметичны;
- Проверьте, установлен ли комнатный термостат. Если да, убедитесь, что он включен. Если нет, то вместо него к клеммной колодке должна быть подключена перемычка.
- Проверьте положение DIP-переключателей. Положение переключателей должно соответствовать режиму работы котла (см. стр. 25).

#### Включение котла



Первое включение котла должно осуществляться квалифицированным специалистом.

#### Положение переключателя «OFF» – котел выключен, режим «Stand-by».

- На дисплее отобразится значок «OF», а также текущее время и день недели.

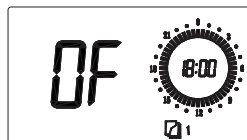

#### Примечание:

*если электропитание котла отключалось, время и дата не будут соответствовать действительности (см. пункт «Установка местного времени»).*

#### Положение переключателя «FUNC» – установка параметров работы котла.

- Установите переключатель в положение «FUNC». На дисплее отобразятся значки «», «SET» и значение установленной температуры системы отопления.

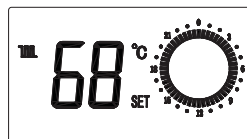

- При помощи кнопок «+» и «-» установите необходимую температуру. Выставленное значение будет запомнено автоматически.

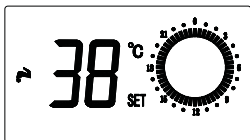

- Нажмите кнопку «SET». На дисплее отобразятся значки «», «SET» и значение установленной температуры горячей воды.
- При помощи кнопок «+» и «-» установите необходимую температуру. Выставленное значение будет запомнено автоматически.

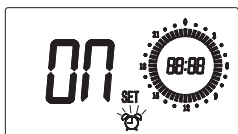

- Нажмите кнопку «SET». На дисплее отобразится мигающий значок «», значок «SET» и надпись «ON» или «OF».
- Надпись «ON» означает, что программатор включен, т.е. система отопления котла будет работать по заданной программе. Надпись «OF» означает, что программатор выключен и система отопления котла постоянно будет поддерживать установленную температуру. Изменения «ON»/«OF» осуществляются при помощи кнопок «+» и «-».
- Нажмите кнопку «SET». На дисплее отобразится надпись «COMFORT», значок «SET» и надпись «ON» или «OF».

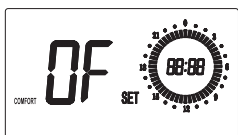



Надпись «ON» означает, что включена функция «КОМ ФОРТ». В этом случае температура горячей воды будет поддерживаться на уровне +42°C. Надпись «OF» означает, что функция «КОМФОРТ» выключена и температура горячей воды будет определяться установленным значением. Переключение «ON»/«OF» производится кнопками «+» и «-».

#### Положение переключателя «» – установка местного времени



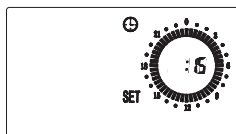

**При отключении электричества часы котла останавливаются. Пользователь должен устанавливать время после каждого отключения котла.**

- Установите переключатель в положение «». На дисплее отобразится значок «» и значение минут внутреннего времени котла.

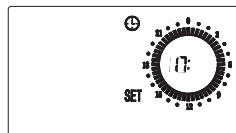

- При необходимости установите значение минут местного времени, используя кнопки «+» и «-».
- Нажмите кнопку «SET» – на дисплее отобразится значение часов внутреннего времени котла.



- При необходимости установите значение часов местного времени, используя кнопки «+» и «-».
- Нажав кнопки «SET» – на дисплее отобразится индекс «» и порядковый номер дня недели.

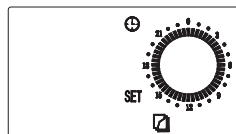

- При необходимости установите значение текущего дня недели, используя кнопки «+» и «-». Выставленные значения запоминаются автоматически.

#### Положение переключателя «» – программирование

Пользователь может установить программу работы отопления на 24 часа (с интервалом полчаса) на каждый день недели. Если на дисплее задана черная отметка (ON), это значит, что в эти полчаса котел будет работать на отопление с заданной температурой теплоносителя.

Если на дисплее метка не задана (OF), температура теплоносителя будет поддерживаться на 20°C меньше заданной.

## 14 electrolux

Функция «программирования» будет активна только в режиме «зима». Котел работает в режиме ГВС независимо от режима «программирования». Для каждого дня недели программа составляется индивидуально.

### Примеры

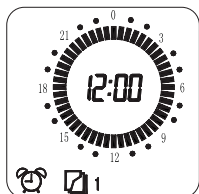

На табло все метки включены «ON» и котел работает в режиме отопления с заявленной температурой теплоносителя.

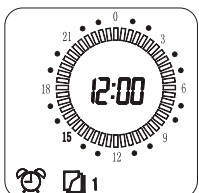

На табло все метки выключены «OF» и котел работает в режиме отопления с температурой теплоносителя на 20°C меньше заявленной.

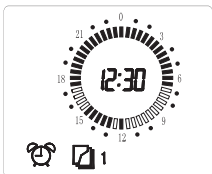

На табло высвечивается программа на 1 день недели. Температура теплоносителя равна заданному значению с 0 часов до 6 часов 30 минут утра, с 13 часов до 15 часов и с 17 часов 30 минут до 24 часов. Остальное время температура теплоносителя на 20°C ниже.

### Процесс установки программы

- Установите переключатель в положение «☸». На дисплее отобразятся мигающий значок «☸», значки «SET», «☑» и порядковый номер дня недели.
- Чтобы выбрать необходимый день недели, нажмите кнопку «SET». Начнет мигать значок «☑».

- Кнопками «+» или «-» выберите необходимый день.
- Нажмите кнопку «SET» - начнет мигать значок «☸».

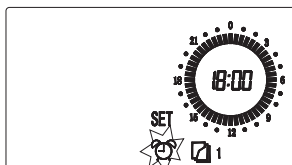

- Кнопками «+» или «-» выберите нужный момент времени (мигающий индекс на циферблате дисплея).
- Кнопкой «MODE» установите надпись «ON» (заштрихованный участок - комфортная температура) или «OF» (незаштрихованный участок - пониженная температура).
- Кнопкой «+» установите следующий момент времени и повторите операцию.

Установка программы данного дня считается завершенной, если её графическое отображение на дисплее соответствует нуждам Пользователя.

- Для составления программы на следующий день нажмите кнопку «SET» – начнет мигать значок «☑».
- Кнопкой «+» выбрать следующий день для составления программы.
- Составьте программу для данного дня по методике, изложенной выше.
- Повторите операцию для каждого дня недели.

### Положение переключателя «☸» – режим «Зима»

В режиме «Зима» котел осуществляет нагрев системы отопления и, по запросу, производство горячей вода. Нагрев системы отопления может производиться как в ручном режиме, так и по программе (см. «Программирование»).

- Установите переключатель в положение «☸». На дисплее отобразятся значки «☸» и «☸», а также значение текущей температуры системы отопления.

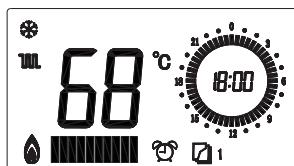

- При запросе на тепло значок «☸» начнет мигать, при этом котел включится на нагрев системы отопления.

- Кнопками «+» и «-» можно установить желаемую температуру отопления, при этом на дисплее отображается значение устанавливаемой температуры. Через 5-6 секунд после завершения процесса регулирования табло переключится на индикацию текущей температуры.
- При открытии крана горячей воды котел переключается с системы отопления на нагрев воды. На дисплее появляется значок «☀» и значение текущей температуры воды. Процесс регулирования температуры аналогичен регулировке температуры системы отопления.
- При закрытии крана горячей воды котел вернется к работе на систему отопления.

### Положение переключателя «☀» – режим «Лето»

В режиме «Лето» котел по запросу обеспечивает горячее водоснабжение.

- Установите переключатель в положение «☀». На дисплее отобразятся значки «☀» и «☀», а также значение текущей температуры воды.
- При открытии крана горячей воды значок

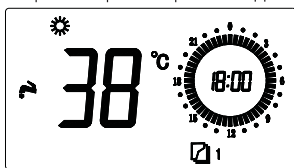

«☀» начнет моргать, при этом котел включится на нагрев воды.

- Кнопками «+» и «-» можно установить желаемую температуру горячей воды, при этом на дисплее отображается значение устанавливаемой температуры. Через 5-6 секунд после завершения процесса регулирования табло переключится на индикацию текущей температуры.
- При закрытии крана горячей воды значок «☀» перестает моргать, горелка выключается и котел переходит в режим ожидания.

### Погодозависимое управление котлом

При подключении уличного датчика (дополнительная опция) температура теплоносителя изменяется с изменением температуры воздуха на улице. Это позволяет поддерживать постоянную температуру в помещении при изменении температуры на улице. Для согласования котла с Вашим помещением необходимо:

- Подключить уличный датчик к разъему DC2 проводом ПВС 2х0,5.

- На электронной плате поставить переключатель SW5 в положение OFF.
- Установить переключатель на панели управления в положение «FUNC».
- Нажать на кнопку SET до появления на дисплее значка «PA» и числа, обозначающего коэффициент температурной зависимости.

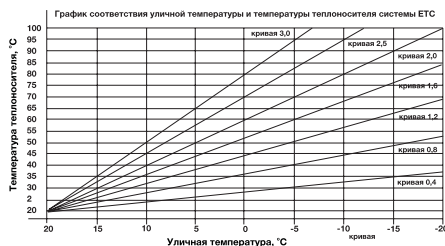
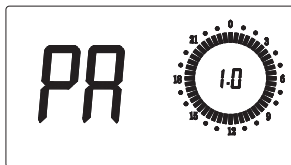

- Нажимая кнопки «+» или «-» можно изменить данный коэффициент; если в помещении постоянно холодно, значение коэффициента необходимо увеличить, если жарко - уменьшить.



**Адаптация котла происходит путем подбора температурного коэффициента . Правильно подобранный коэффициент гарантирует комфортную температуру в помещении и экономию энергоресурсов.**

### Выключение

#### Выключение котла на непродолжительное время

Выключите котел установив переключатель в положение «OFF». Для того чтобы функция «Антизамерзание» работала, не выключайте электропитание котла и газоснабжение.

#### Выключение котла на долгое время

Если котел не используется долгое время, пожалуйста, выключайте газоснабжение и электропитание. Слейте систему водоснабжения и отопления. При необходимости залейте в систему отопления незамерзающую жидкость, предназначенную для этого.



Перед тем, как запустить снова котел, нужно проверить, что циркуляционный насос не заблокирован. Для разблокировки необходимо отвинтить пробку в центре крышки насоса чтобы получить доступ к оси ротора и повернуть его с помощью отвертки.

## Неисправности котла и их устранение



**После 60 минут непрерывной работы на горячее водоснабжение котел выключается (в режиме «Лето») или переключается на систему отопления (в режиме «Зима»). Это не является неисправностью. Для перезапуска котла на режим горячего водоснабжения необходимо закрыть и снова открыть кран горячей воды.**

При возникновении неисправности горелка котла выключается, на табло появляется код ошибки, соответствующий данной неисправности, и в течение 6 секунд звучит звуковой сигнал. Для перезапуска котла необходимо перевести переключатель в положение «OFF», а затем – обратно. Если неисправность не устранилась, на табло продолжает высвечиваться код ошибки. В этом случае воспользуйтесь советами настоящей Инструкции или обратитесь в Сервисный центр.

### Ошибки

#### E1 – отсутствие пламени

Проблема горения или газоснабжения.

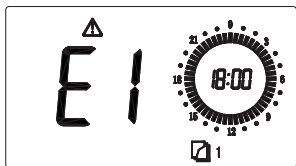

Решение: проверьте, открыт ли газовый кран. Перезапустите котел. Если котел не заработал, выключите его и свяжитесь с Сервисным центром.

#### E2 – перегрев теплоносителя

Температура теплоносителя более 100°C. Решение: после остывания теплоносителя до 70°C перезапустите котел, т.е. установите переключатель котла в положение «OFF», затем – в прежнее положение. Если котел не заработал, выключите его и свяжитесь с Сервисным центром.

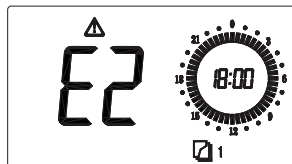

#### E3 – ошибка в системе дымоудаления

Неисправность в системе дымоудаления.

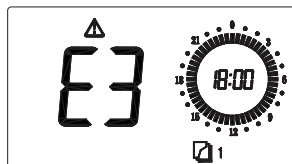

Решение: Проверьте эффективность дымохода.

В моделях «i» с естественной тягой:

- Проверьте, что приточная вентиляция соответствует нормам, не загромождена мебелью, располагающейся вдоль стены или другими предметами. Вентиляция должна иметь предписанные законом размеры и быть чистой внутри: некоторые типы имеют встроенную противомоскитную сетку, которая может загрязниться пылью или паутиной. Обратитесь при необходимости к специалисту.
- Если в помещении, где установлен котел, имеются камины, печи на дровах/угле или подобное, вентиляторы для удаления воздуха, как, например, настенные вентиляторы или вытяжки для кухонных плит, снабженные выводящей наружу трубой, поручите специалисту проверить, что приточная вентиляция соответствующим образом увеличена, как предусмотрено нормами действующего законодательства, так как в противном случае подобные устройства препятствуют выводу дымов от котла.

В моделях «Fi» с принудительной тягой:

- Проверьте, что трубы подачи воздуха и дымоудаления являются чистыми и в хорошем состоянии. На стадии установки должны были соблюдаться указания, наклон и меры, содержащиеся в параграфах, касающихся монтажа дымохода.

**E4 – низкое давление в системе отопления**  
Давление в системе отопления меньше 0,5 бар.

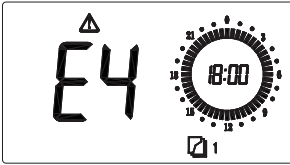

Решение: выключите котел, откройте кран подпитки. Наблюдайте за манометром, когда стрелка окажется на уровне 1-1,5 бар, закройте кран. Включите котел.

**E6 – ошибка в работе датчика температуры горячего водоснабжения**

Датчик температуры горячего водоснабжения неисправен.

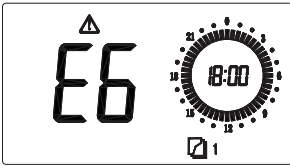

Решение: свяжитесь с сервисным центром.

**E7 – ошибка в работе датчика температуры теплоносителя**

Датчик температуры теплоносителя неисправен.

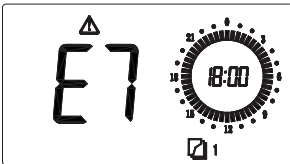

Решение: свяжитесь с сервисным центром.

**E9 – неисправность, связанная с замерзанием системы отопления**

Если по какой-либо причине температура в системе отопления опускается ниже +2°C, котел выключается и на дисплее появляется код ошибки «E9».

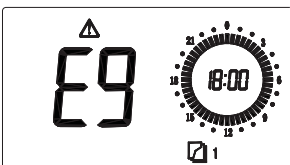

Решение: примите меры для исключения размораживания системы отопления. Котел можно запустить только после повышения температуры в системе отопления выше +2°C.

## Техническое обслуживание



**Техническое обслуживание и перенастройка на использование другого типа газа должны проводиться только квалифицированным, профессионально подготовленным персоналом.**

Техническое обслуживание следует проводить не реже одного раза в год. В конце каждого отопительного сезона необходимо провести осмотр и техническое обслуживание котла, чтобы он всегда находился в исправном и эффективном состоянии. Регулярное обслуживание является гарантией безопасности и экономии средств. Ежегодное техническое обслуживание котла включает в себя:

- Чистку горелки и электрода ионизации и розжига, удаление возможных окислов;
- Проверку состояния теплообменника котла, при необходимости очистку его от загрязнений снаружи и от возможных отложений накипи внутри;
- Проверку целостности и прочности теплоизоляционного керамоволокна в камере сгорания;
- Контроль зажигания, выключения и нормального функционирования аппарата;
- Контроль герметичности соединений и трубопроводов газа и воды;
- Контроль давления газа при максимальной и минимальной мощности;
- Проверку функционирования предохранительных устройств;
- Проверку правильного режима работы командных и регулировочных устройств аппарата;
- Проверку правильности функционирования и целостности дымохода или системы дымоудаления и воздухозабора;



**В случае проведения ремонтных или других работ вблизи дымохода и/или системы дымоудаления и их деталей – выключите аппарат; Не проводите уборку помещений, где установлен котел, когда он работает; Чистка внешних панелей обшивки должна проводиться только водой с мылом. Не допускается использовать для чистки**

панелей и других окрашенных и пластмассовых частей растворители для краски и другие едкие вещества;

**В случае необходимости замены деталей используйте только оригинальные запасные части Electrolux.**



**Важно: перед чистой или техническим обслуживанием котла надо выключать электропитание и газоснабжение.**

### Характерные неисправности и решения по их устранению

Неисправность	Причина	Решение
Звук хлопка при розжиге	Проблема с воспламенением газа	Свяжитесь со специалистом
На манометре низкое давление	Протечка в системе отопления	Найдите протечку и устраните ее
E1	Газ не поступает в котел	Откройте газовый кран
	Слишком высокое или слишком низкое давление газа	Свяжитесь с газовой компанией
	Неисправность электроники котла	Свяжитесь со специалистом
	Поломка электрода розжига	Свяжитесь со специалистом
E2	Кран отопительной системы закрыт	Проверьте краны системы отопления
E3	Проблема с дымоходом	Прочистите дымоход
	Неисправен вентилятор (для моделей «Fi»)	Свяжитесь со специалистом
	Неисправность электроники котла	Свяжитесь со специалистом
E4	Давление теплоносителя низкое	Необходимо произвести подпитку, давление 1-1,5бар
	Неисправно реле минимального давления системы отопления	Свяжитесь со специалистом
	Неисправность электроники котла	Свяжитесь со специалистом
E6	Неисправен датчик температуры горячего водоснабжения	Свяжитесь со специалистом
	Неисправность электроники котла	Свяжитесь со специалистом
E7	Неисправен датчик температуры теплоносителя	Свяжитесь со специалистом
	Неисправность электроники котла	Свяжитесь со специалистом
Шум	Шумит вентилятор	Свяжитесь со специалистом
	Шумит насос	Свяжитесь со специалистом
	Воздух в системе отопления	Удалите воздух из системы отопления
Из крана горячей воды идет холодная	Неисправен датчик протока	Свяжитесь со специалистом
	Неисправность электроники котла	Свяжитесь со специалистом
Холодно в помещении	Загрязнен грязевой фильтр	Прочистите фильтр
	Кран системы отопления закрыт	Откройте кран
	Система отопления завоздушена	Удалите воздух из системы отопления

## Монтаж котла

### Распаковка

Котел упакован в картонную коробку, его надо распаковывать в несколько этапов:

- положите на пол, как показано на картинке;

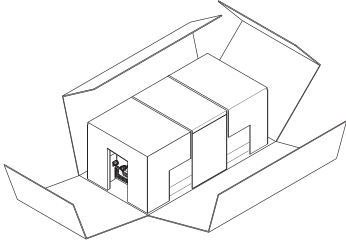

- оторвите липкую ленту;
- распакуйте коробку, как показано на картинке.

### Проверка и принятие

Вместе с котлом поставляются:

- инструкция по эксплуатации и установке;
- кронштейн для крепления и крепеж;
- прокладки для присоединения гидравлики;
- шаблон для монтажа коаксиального дымохода.



**Настоящая Инструкция является основным руководящим документом по монтажу и эксплуатации котла. Внимательно изучите Инструкцию и следуйте её указаниям. Настоящая Инструкция всегда должна находиться вместе с котлом.**

### Требования к установке внутри помещения

Помещение, в котором устанавливается котел, должно удовлетворять действующим федеральным и местным нормам (объем, величина воздухообмена, этажность и пр.). Наличие в помещении другого сжигающего газ оборудования (например, кухонной плиты) может потребовать устройства дополнительных или расширения существующих вентиляционных отверстий в соответствии с действующими федеральными или местными нормами. Обращаем Ваше внимание на исключительную важность обязательной постоянной вентиляции помещения, в котором устанавливается котел с естественным отводом продуктов сгорания типа GCB Hi-Tech i.



### Котел не предназначен для установки вне помещений!

Котел не может быть установлен в спальне, гостиной, подвале, ванной комнате, туалете. Котел может быть установлен на кухне, в подсобном помещении, удовлетворяющем требованиям действующих норм и правил.

### Установка в старых и/или реконструируемых системах отопления

Давление и напор в системе отопления должны соответствовать техническим требованиям котла. Система отопления не должна содержать ржавчины и/или грязи. В ней не должно быть протечек. В процессе заполнения системы отопления или ее долива должны использоваться устройства очистки воды.



### Производитель не несет ответственности за повреждения, возникшие из-за неправильной установки, неправильной организации вентиляции в помещении.

#### Требования к воде, используемой в качестве теплоносителя

РН	7-11
Электропроводность	<200
SO <sub>4</sub> <sup>2-</sup> , ppm	<500
Cl <sup>-</sup> , ppm	<50
Содержание железа, м <sup>2</sup> /л	0,6
Жесткость, мг-экв/л, РН<8,5	0,8
Si <sup>2+</sup> , ppm	<20

### Условия установки

Не устанавливать котел вблизи открытого огня. Стена, на которую вешается котел, должна быть способна выдержать вес не менее 45 кг и материал стены должен быть не горючим. Если стена выполнена из горючих материалов, то она должна быть покрыта негорючим материалом толщиной не менее 3 мм. Запрещено устанавливать котел над иным газовым оборудованием, например кухонными плитами. Для работы котла необходимо стабильное напряжение в электросети 230В/50Гц. В случае, если напряжение не стабильно, необходимо применять Стабилизатор напряжения, сертифицированный для эксплуатации в местности/стране, в которой установлен котел.

Необходимо предусмотреть отвод в канализацию от предохранительного клапана.

## Установка

### Крепление кронштейна

- приложить кронштейн к месту предполагаемого монтажа котла.
- отметьте места для крепления.
- уберите кронштейн и просверлите отверстия в стене.
- закрепите кронштейн на стене с помощью крепежа.
- проверьте, хорошо ли прикреплен кронштейн.



**Внимание:** при размещении котла необходимо учесть минимальное пространство, для того, чтобы его можно было обслужить, см. рисунок.

Шаблон для установки коаксиального дымохода

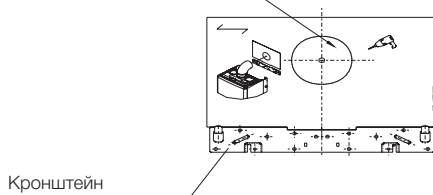

Кронштейн

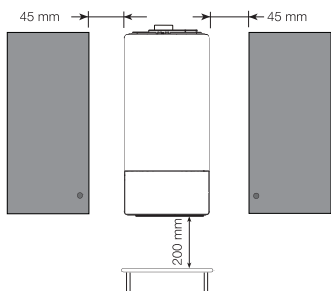

### Гидравлические подсоединения GCB 24 Hi Tech i / GCB 24 Hi Tech Fi

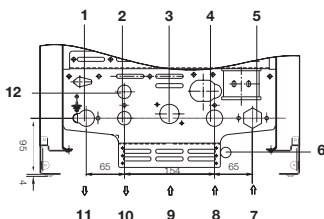

- 1 Поддача контура отопления
- 2 Поддача контура ГВС
- 3 Вход газа
- 4 Вход контура водоснабжения
- 5 Обратка контура отопления
- 6 Патрубок предохранительного клапана
- 7 Обратка контура отопления
- 8 Вход контура водоснабжения
- 9 Ввод газа
- 10 Поддача контура ГВС
- 11 Поддача контура отопления
- 12 Клапан подпитки и заполнения

### GCB 28 Hi Tech i / GCB 32 Hi Tech Fi

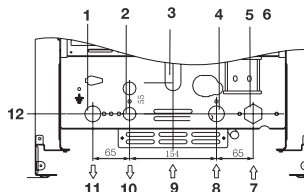

- 1 Поддача контура отопления
- 2 Поддача контура ГВС
- 3 Вход газа
- 4 Клапан подпитки и заполнения
- 5 Вход контура водоснабжения
- 6 Обратка контура отопления
- 7 Патрубок предохранительного клапана
- 8 Обратка контура отопления
- 9 Вход контура водоснабжения
- 10 Ввод газа
- 11 Поддача контура ГВС
- 12 Поддача контура отопления

## Подсоединение газа



**Установка котла должна производиться профессионалами, поскольку неправильная установка может нанести ущерб людям, животным или материальным ценностям, за что изготовитель не может быть признан ответственным.**

Проведите следующие проверки:

- чистоты всех труб системы подачи газа, чтобы избежать возможных остатков, которые могли бы подвергнуть риску работу котла;
- что линия подачи и рампа газа соответствуют действующим нормам и предписаниям;
- питающий трубопровод должен иметь сечение, превышающее или равное таковому котла;
- проверьте, чтобы подаваемый газ соответствовал тому, для которого котел был

отрегулирован: в противном случае квалифицированный специалист должен будет произвести перевод на другой тип газа;

- до аппарата установлен отсекающий кран.



**ОБЯЗАТЕЛЬНО проверьте наличие прокладки в месте подсоединения газового трубопровода к котлу. Для этого нельзя использовать пенку, тефлон и подобные материалы. Присоединение должно быть осуществлено при помощи плоской прокладки и накидной гайки.**

При работе на сжиженном газе абсолютно необходимым является установка редуктора давления до котла.

### Присоединение к дымоходу

#### Для котлов GCB Hi-Tech i

Указания по подсоединению канала дымоходной трубы к дымоходу (в случае, если нет других законодательных и нормативных распоряжений национальных и/или местных):

- Не выдвигать выпускную трубу внутрь дымохода, но обеспечить герметичное соединение. Выпускная труба должна быть перпендикулярной относительно противоположной внутренней стенки дымохода.
- На выходе из котла труба должна иметь вертикальный отрезок длиной не менее двух диаметров, измеренный от соединения выпускной трубы.
- После вертикального отрезка труба должна иметь восхождение с минимальным наклоном 3%, с длиной в любом случае не более 2500 мм.

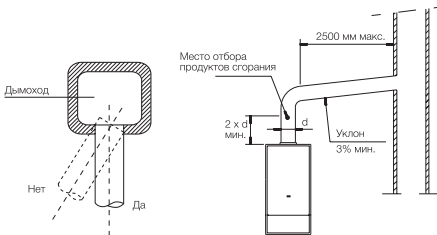

#### Для котлов GCB Hi-Tech Fi

Чтобы гарантировать функциональность и эффективность аппарата надо предусмотреть для горизонтальных участков воздухозабора и дымоудаления уклон от 2% до 5% от аппарата вниз и наружу. Системы вытяжки и дымоуда-

ления, там, где это не предусматривается действующими нормами, должны быть защищены с помощью деталей и приспособлений, защищающих от атмосферных воздействий. Указания по подсоединению канала дымоходной трубы к дымоходу:

- Не выдвигать выпускную трубу внутрь дымохода, но обеспечить герметичное подсоединение. Выпускная труба должна быть перпендикулярной относительно противоположной внутренней стенки дымохода (см. рисунок).

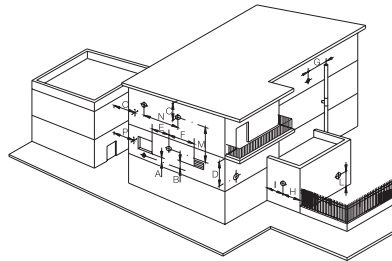
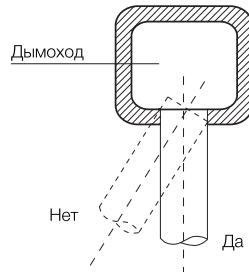
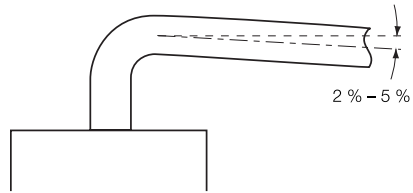

В случаях выпуска трубы дымоудаления у стены должно соблюдаться расположение, приведенное на рисунке и в следующей таблице.

### Расположение терминалов для аппаратов с принудительным дымоудалением

Расположение терминала	Расстояния	Аппараты свыше 16 до 35 кВт (мм мин.)
Под окном	A	600
Под вентиляционным отверстием	B	600
Под карнизом	C	300
Под балконом**	B	300
От смежного окна	E	400
От смежного вентиляционного отверстия	F	600
От вертикальных или горизонтальных трубопроводов или выпусков***	G	300
От угла здания	H	300
От ниши здания	I	300
От пола или другой плоскости хождения	L	2000
Между двумя вертикальными терминалами	M	1500
Между двумя горизонтальными терминалами	N	1000
От лицевой поверхности без отверстий или терминалов, в радиусе 3 м от выхода дыма	O	2000
Тоже, но с отверстиями или терминалами в радиусе 3 м от выпуска дыма	P	3000

\*\* Терминалы под балконом практически должны помещаться в такое положение, чтобы общий путь дыма от пункта выхода из терминала до его вывода от внешнего периметра балкона, включая возможную высоту защитной балюсады, не был бы меньше 2000 мм.

\*\*\* Терминалы должны размещаться на расстоянии не меньше 500 мм от материалов, чувствительных к воздействию продуктов сгорания (например, карнизы и водостоки из пластика, дерева и т.д.), если только не принимаются адекватные защитные меры в отношении данных материалов.

### Системы раздельного дымоудаления и забора воздуха

#### Двойные дымоходы с раздельными трубами

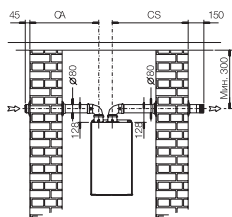

Воздухозабор и дымоотвод через стену

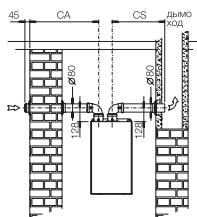

Воздухозабор через стену, дымоотвод в дымоход

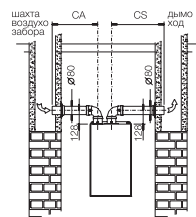

Воздухозабор из вентиляционной шахты, дымоотвод в дымоход



Изучите приведенную далее таблицу. Каждый дополнительный изгиб 90° эквивалентен 0,5 погонным метрам трубы, каждый дополнительный изгиб 45° эквивалентен

0,25 погонным метрам трубы. Допускается не более 3-х изменений направления 90° для каждой трубы.

Модель	Система полностью раздельных труб		Раздельные трубы до начала вертикального коаксиального коллектора	
	CA+CS мин - макс (м)	CS макс. (м)	CA+CS мин. макс. (м)	CS макс. (м)
GCB 24 Hi-Tech Fi	2-30	20	2-14	9
GCB 32 Hi-Tech Fi	2-30	10	2-14	9

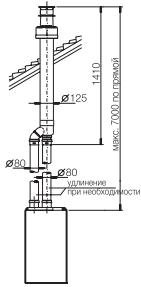

Раздельная система воздухозабора и дымоотвода с вертикальным коаксиальным дымоходом.

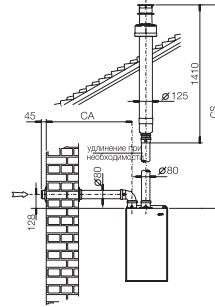

Раздельная система воздухозабора и вертикальным дымоотводом.

### Коаксиальный дымоход

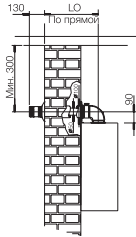

Горизонтальный коаксиальный дымоход

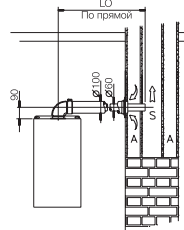
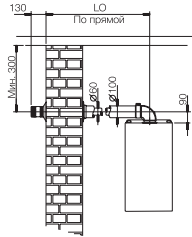

Горизонтальный коаксиальный дымоход

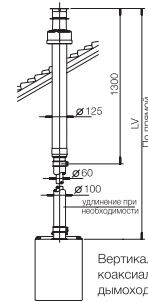

Вертикальный коаксиальный дымоход



Изучите приведенную ниже таблицу. Каждый дополнительный изгиб 90° эквивалентен 1 погонному метру концентрической трубы, каждый дополнительный изгиб 45° эквивалентен 0,5 погонным метрам концентрической трубы. Допускается не более 3-х изменений направления 90° концентрической трубы.

Модель	LO		LV	
	мин.	макс. (м)	мин.	макс. (м)
GCB 24 Hi-Tech Fi	0,5	4	1	5
GCB 32 Hi-Tech Fi	1	3	1	4



## 24 electrolux

### Установка коаксиального дымохода

Просверлите в стене отверстие диаметром 105 мм в соответствие с трафаретом, который поставляется в комплекте с котлом.

Отверстие должно иметь угол наклона 2 градуса по направлению к земле.

Если отверстие расположено на боковой стене, необходимо с помощью уровня и монтажного шаблона определить место для отверстия в стене. Отверстие должно быть диаметром 105 мм и должно иметь угол наклона 2 градуса по направлению к земле.

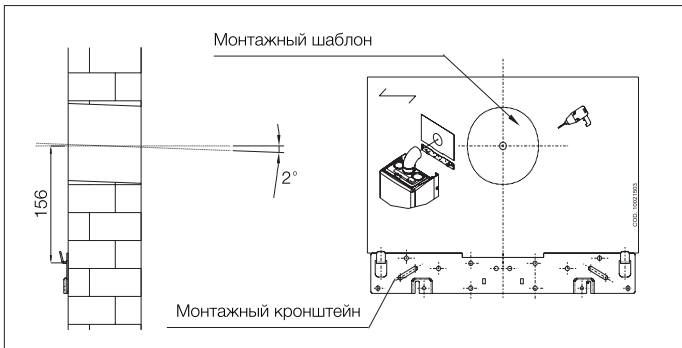

### Электронная плата

#### GCB 24/28 Hi-Tech i

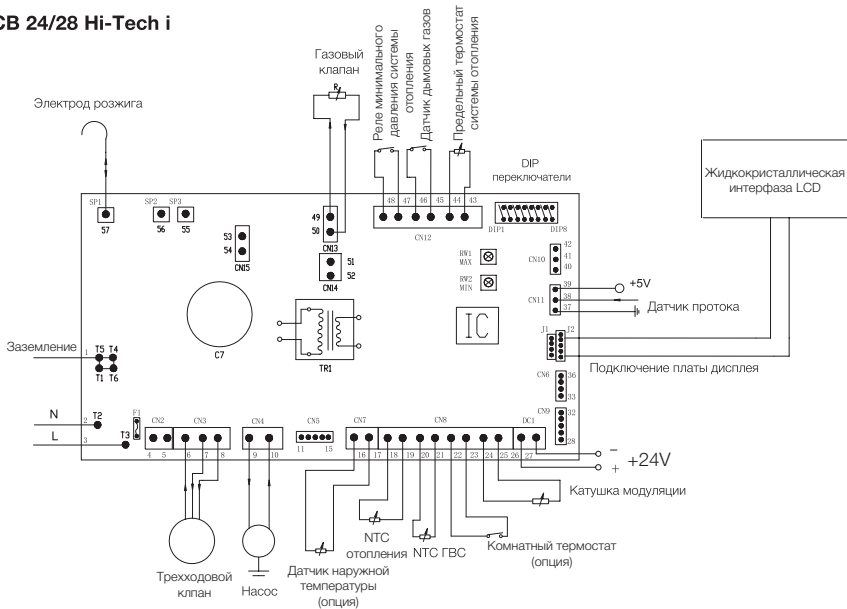

**GCB 24/32 Hi-Tech Fi**

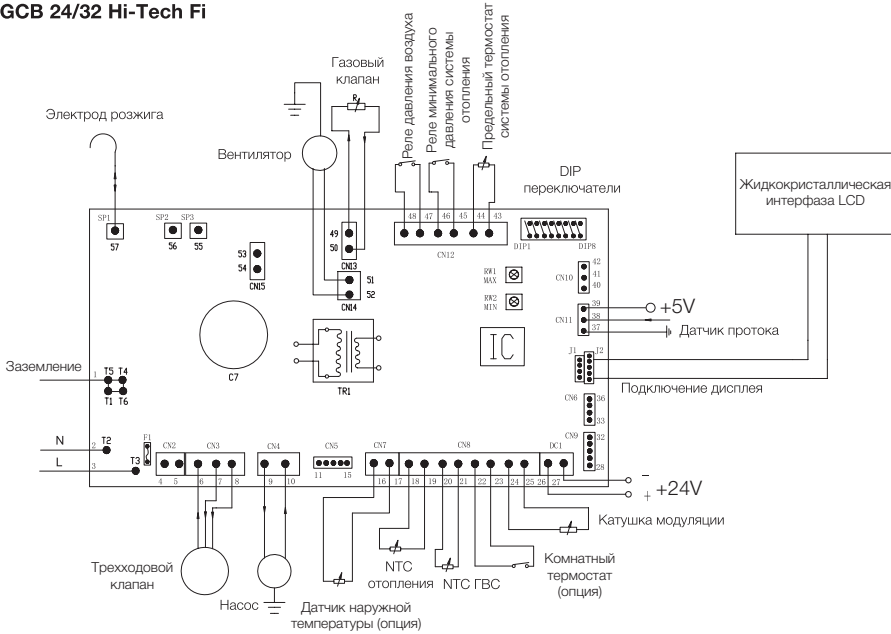

**Описание DIP переключателя**

На DIP переключателе существуют 8 переключателей SW1, SW2, SW3, SW4, SW5, SW6, SW7 и SW8, они выполняют различные функции на электронной панели. Очень важно знать функции каждого переключателя.

**DIP переключатель**

**SW1:** выбор типа газа

Если указано положение OFF, котел настроен на работу с природным газом; Если указано положение ON, котел настроен на работу с газом LPG.

**SW2:** тип теплообменника

«ON» – вторичный теплообменник; «OF» – битермический теплообменник. Должен быть всегда «ON».

**SW3:** температура теплоносителя

Если указано положение OFF, температура 35-60°C; если указано положение ON, температура 40-85°C;

**SW4:** Тип датчика протока ГВС

«ON» – контактный переключатель; «OF» – датчик холла. Должен быть всегда «OF».

**SW5:** опция датчика внешней температуры

«ON» - датчик уличной температуры отсутствует, погодозависимое управление отключено; «OFF» - датчик уличной температуры подключен, погодозависимое управление включено.

**SW6:** перезапуск режима отопления

Должна быть только ON.

**SW7:** режим работы системы отопления

Если указано положение OFF, продолжает работать в течение 3 минут после того, как температура отопления достигает установленной температуры; Если указано положение ON, работает стабильно, даже после того как температура отопления достигает установленной температуры.

**SW8:** режим проверки

Если указано положение OFF, работает в режиме максимальной мощности; Если указано положение ON, работает в нормальном режиме.

**Настройка газового клапана**

Произведите настройку газового клапана котла на максимальную и минимальную мощность, для чего:

- активизируйте комнатный термостат котла (замкните его контакты)
- установите DIP-переключатель SW8 на электронной плате в положение «OFF»;
- на газовом клапане открутите на 1-1,5 оборота винт штуцера «С», подсоедините к штуцеру манометр для измерения давления газа;
- запустите котел в режим «Зима» - горелка котла запустится с максимальной мощностью;

- замерьте давление газа; для нормальной работы котла давление должно быть не менее:  
для природного газа - 13 мБар,  
для сжиженного газа - 31 мБар;
- выключите котел, отсоедините манометр и закрутите винт штуцера «С»;
- открутите на 1-1,5 оборота винт штуцера «Е», подсоедините к штуцеру манометр для измерения давления газа;
- запустите котел в режим «Зима» - горелка котла запустится с максимальной мощностью;
- замерьте давление газа; при необходимости вращением гайки «В» отрегулируйте давление в соответствии со значениями «PGB макс», указанными в таблице (при вращении гайки по часовой стрелке давление увеличивается, против часовой стрелки - уменьшается);
- отсоедините один из проводов катушки модуляции «D» газового клапана – горелка котла перейдет в режим минимальной мощности;
- замерьте давление газа; при необходимости вращением винта «А» отрегулируйте давление в соответствии со значениями «PGB мин», указанными в таблице (при вращении винта по часовой стрелке давление увеличивается, против часовой стрелки - уменьшается);
- присоедините провод к катушке модуляции - горелка котла перейдет в режим максимальной мощности; убедитесь в правильности настройки максимальной мощности;
- выключите котел, отсоедините манометр и закрутите винт штуцера «Е»;
- установите DIP-переключатель SW8 на электронной плате в положение «ON».

## Регулировка максимальной мощности системы отопления

- активизируйте комнатный термостат котла (замкните его контакты);
- открутите на 1-1,5 оборота винт штуцера «Е», подсоедините к штуцеру манометр для измерения давления газа;
- потенциометр Р1 на электронной плате котла (см. рис.) поверните против часовой стрелки до упора;
- на панели управления котла установите максимальную температуру системы отопления;
- запустите котел в режим «Зима»;
- после достижения давления газа максимального значения (примерно через 1,5 минуты) вращением потенциометра Р1 установите значение давления газа, соответствующее необходимой мощности системы отопления (см. таблицу)
- выключите котел, отсоедините манометр и закрутите винт штуцера «Е».

Штуцер Е для PGB

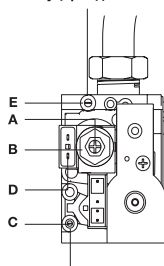

Штуцер С для PGA

Тип газа	G20			
Котлы	GCB 24 Hi-Tech i	GCB 24 Hi-Tech Fi	GCB 28 Hi-Tech i	GCB 32 Hi-Tech Fi
Диаметр форсунок	1,35	1,35	1,35	1,35
Количество	12	12	14	16
PGA (mbar)	20	20	20	20
PGA <sub>max</sub> (mbar)	10,1	10,1	10,1	10,1
PGA <sub>min</sub> (mbar)	1,5	1,5	1,5	1,5

Тип газа	G30			
Котлы	GCB 24 Hi-Tech i	GCB 24 Hi-Tech Fi	GCB 28 Hi-Tech i	GCB 32 Hi-Tech Fi
Диаметр форсунок	0,77	0,77	0,77	0,77
Количество	12	12	14	16
PGA (mbar)	28	28	28	28
PGA <sub>max</sub> (mbar)	25	25	24	23
PGA <sub>min</sub> (mbar)	3,5	3,5	3	2,5

природный газ					
GCB 24		GCB 28		GCB 32	
кВт	мБар	кВт	мБар	кВт	мБар
8	1,5	10	1,5	11	1,5
9	2,1	11	2	12	2,3
10	2,7	12	2,5	13	2,8
11	3,2	13	3,1	14	3,2
12	3,8	14	3,6	15	3,7
13	4,4	15	4,1	16	4,1
14	5	16	4,6	17	4,5
15	5,7	17	5,1	18	4,9
16	6,4	18	5,6	19	5,3
17	7	19	6,1	20	5,8
18	7,5	20	6,5	21	6,2
19	8,2	21	7	22	6,6
20	8,7	22	7,5	23	7,1
21	9,3	23	8	24	7,5
22	9,8	24	8,5	25	7,9
23	10,2	25	9	26	8,4
24	10,5	26	9,5	27	8,8
		27	10	28	9,2
		28	10,5	29	9,7
				30	10
				31	10,5

сжиженный газ G30/G31					
GCB 24		GCB 28		GCB 32	
кВт	мБар	кВт	мБар	кВт	мБар
8	3,5	10	3	10	2,5
9	4,8	11	4,2	11	3,5
10	6,2	12	5,3	12	4,5
11	7,5	13	6,5	13	5,4
12	8,9	14	7,7	14	6,4
13	10,2	15	8,8	15	7,4
14	11,6	16	10	16	8,4
15	12,9	17	11,2	17	9,3
16	14,3	18	12,3	18	10,3
17	15,6	19	13,5	19	11,3
18	16,9	20	14,7	20	12,3
19	18,3	21	15,8	21	13,2
20	19,6	22	17	22	14,2
21	21	23	18,2	23	15,2
22	22,3	24	19,3	24	16,2
23	23,7	25	20,5	25	17,1
24	25	26	21,7	26	18,1
		27	22,8	27	19,1
		28	24	28	20,1
				29	21
				30	22
				31	23

## Перевод котла на другой тип газа

Проделайте следующие шаги:

- Выключите котел. Отключите газо- и энергоснабжение.
- Снимите лицевую крышку и крышку камеры сгорания.
- Снимите электрод розжига и контроля ионизации.
- Открутите шурупы (F), снимите горелку.
- Снимите оригинальные форсунки (G) с газовой трубки, затем установите новые форсунки, подобранные под нужный тип газа.
- Соберите котел в обратной последовательности.
- На электронной плате переключите SW1 на DIP переключателе в нужное положение (см. описание DIP переключателя: ON – для LPG, OFF – для природного газа).

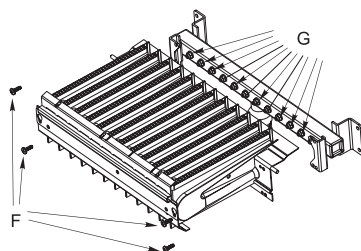

## Утилизация

По окончании срока службы прибор следует утилизировать. Подробную информацию по утилизации котла Вы можете получить у представителя местного органа власти.

# Гарантийный талон

Настоящий документ не ограничивает определенные законом права потребителей, но дополняет и уточняет оговоренные законом обязательства, предполагающие соглашение сторон либо договор.

## Правильное заполнение гарантийного талона

Внимательно ознакомьтесь с гарантийным талоном и проследите, чтобы он был правильно заполнен и имел штамп Продавца. При отсутствии штампа Продавца и даты продажи (либо кассового чека с датой продажи) гарантийный срок изделия исчисляется с даты производства изделия. Для газовых котлов, кондиционеров типа сплит-система, чиллеров и фанколов обязательным также является указание даты пуска в эксплуатацию и штамп авторизованной организации, производившей пуск в эксплуатацию.

Запрещается вносить в Гарантийный талон какие-либо изменения, а также стирать ли переписывать какие-либо указанные в нем данные.

## Внешний вид и комплектность изделия

Тщательно проверьте внешний вид изделия и его комплектность, все претензии по внешнему виду и комплектности изделия предъявляйте Продавцу при покупке изделия.

## Общие правила установки (подключения) изделия

Установка (подключение) изделий допускается исключительно специалистами и организациями, имеющими лицензии на данный вид работ (изделия, работающих на газе), либо специалистами компаний, авторизованных на продажу и/или монтаж и гарантийное обслуживание соответствующего типа оборудования, имеющих лицензию на данный вид работ (водонагреватели, кондиционеры типа сплит-система). Для установки (подключения) электрических водонагревателей рекомендуем обращаться в наши сервисные центры. Продавец (изготовитель) не несет ответственности за недостатки изделия, возникшие из-за его неправильной установки (подключения).

## Поздравляем Вас с приобретением техники отличного качества!

Дополнительную информацию об этом и других изделиях Вы можете получить у Продавца или по нашей информационной линии в г. Москве:

Тел: (495) 777-1946

E-mail: [home\\_comfort@home-comfort.ru](mailto:home_comfort@home-comfort.ru)

Адрес для писем:

125493, г.Москва, а/я 310

Адрес в Интернет: [www.home-comfort.ru](http://www.home-comfort.ru)

Модель	Серийный номер	
Дата покупки		
Штамп продавца		
Дата пуска в эксплуатацию		
Штамп организации, производившей пуск в эксплуатацию		

Подробная информация о сервисных центрах, уполномоченных осуществлять ремонт и техническое обслуживание изделия, прилагается отдельным списком и/или находится на сайте.

Производитель оставляет за собой право вносить изменения в конструкцию, комплектацию или технологию изготовления изделия, с целью улучшения его технологических характеристик.

Такие изменения вносятся в изделие без предварительного уведомления Покупателя и не влекут за собой обязательство по изменению/улучшению ранее выпущенных изделий.

Убедительно просим Вас во избежание недоразумений до установки/эксплуатации изделия внимательно изучить его инструкцию по эксплуатации.

Запрещается вносить в Гарантийный талон какие-либо изменения, а также стирать или переписывать какие-либо указанные в нем данные.

## Срок действия гарантии

Настоящая гарантия имеет силу, если Гарантийный талон правильно/четко заполнен и в нем указаны: наименование и модель изделия, его серийные номера, дата продажи, а также имеется подпись уполномоченного лица и штамп Продавца. Для газовых котлов обязательным также является указание даты пуска в эксплуатацию и штамп авторизованной организации, производившей пуск в эксплуатацию.

Гарантийный срок на электрические конвекторы составляет 36 (тридцать шесть) месяцев со дня продажи изделия Покупателю.

Гарантийный срок на увлажнители воздуха составляет 12 (двенадцать) месяцев со дня продажи изделия Покупателю.

Гарантийный срок на изделия (водонагревательные приборы) серий EWH SL, EWH S, EWH R, EWH Digital, EWH Slim определяется следующим образом: на водосодержащую емкость (стальной бак) гарантийный срок на повреждение от коррозии составляет 36 (девяносто шесть) месяцев, а на остальные элементы изделия гарантийный срок составляет 24 (двадцать четыре) месяца.

Гарантийный срок на прочие изделия составляет 24 (двадцать четыре) месяца.

Указанные выше гарантийные сроки распространяются только на изделия, которые используются в личных, семейных или домашних целях, не связанных с предпринимательской деятельностью. В случае использования изделия в предпринимательской деятельности, его гарантийный срок составляет 3 (три) месяца.

Гарантийный срок на комплектующие изделия или составные части (детали которые могут быть сняты с изделия без применения каких-либо инструментов, т.е. ящики, поли, решетки, корзины, насадки, щетки, трубки, шланги, коронки горелок и др. подробные комплектующие) составляет 3 (три) месяца.

Гарантийный срок на новые комплектующие изделия или составные части, установленные на изделие при гарантийном или платном ремонте, либо приобретенные отдельно от изделия, составляет три месяца со дня выдачи Покупателю изделия по окончании ремонта, либо продажи последнему этих комплектующих/составных частей.

## Действительность гарантии

Настоящая гарантия действительна только на территории РФ на изделия, купленные на территории РФ. Гарантия распространяется на производственный или конструкционный дефект изделия. Настоящая гарантия включает в себя выполнение уполномоченным сервисным центром ремонтных работ и замену дефектных деталей изделия в сервисном центре или у Покупателя (по усмотрению сервисного центра). Гарантийный ремонт изделия выполняется в срок не более 45 (сорока пяти) дней.

Настоящая гарантия не дает права на возмещение и покрытие ущерба, произошедшего в результате переделки и регулировки изделия, без предварительного письменного согласия изготовителя, с целью приведения его в соответствие с национальными или местными техническими стандартами и нормами безопасности. Также обращаем внимание Покупателя на то, что в соответствии с Жилищным Кодексом РФ Покупатель обязан согласовать монтаж купленного оборудования с эксплуатирующей организацией и компетентными органами исполнительной власти субъекта Российской Федерации. Продавец и Изготовитель не несут ответственность за любые неблагоприятные последствия, связанные с использованием Покупателем купленного изделия надлежащего качества без утвержденного плана монтажа и разрешения вышеуказанных организаций.

## НАСТОЯЩАЯ ГАРАНТИЯ НЕ РАСПРОСТРАНЯЕТСЯ НА:

- периодическое обслуживание и сервисное обслуживание изделия (чистку, замену фильтров);
  - любые адаптации и изменения изделия, в т.ч. с целью усовершенствования и расширения обычной сферы его применения, которая указана в Инструкции по эксплуатации изделия, без предварительного письменного согласия изготовителя.
- НАСТОЯЩАЯ ГАРАНТИЯ НЕ ПРЕДОСТАВЛЯЕТСЯ В СЛУЧАЯХ:**
- если будет полностью/частично изменен, стерт, удален или будет неразборчив серийный номер изделия;
  - использования изделия не по его прямому назначению, не в соответствии с его Инструкцией по эксплуатации, в том числе, эксплуатации изделия с перегрузкой или совместно со вспомогательным оборудованием, не рекомендуемым Продавцом (изготовителем);
  - наличия на изделии механических повреждений (сколов, трещин, и т.д.), воздействий на изделие чрезмерной силы, химически агрессивных веществ, высоких температур, повышенной влажности/запыленности, концентрированных паров, если что-либо из перечисленного стало причиной несправности изделия;
  - ремонта/наладки/инсталляции/адаптации/пуска в эксплуатацию изделия не уполномоченными на то организациями/лицами;
  - стихийных бедствий (пожар, наводнение и т.д.) и других причин находящихся вне контроля Продавца (изготовителя) и Покупателя, которые причинили вред изделию;
  - неправильного подключения изделия к электрической, газовой или водопроводной сети, а также неисправностей (не соответствия рабочим

параметрам и безопасности) электрической, газовой или водопроводной сети и прочих внешних сетей;

- дефектов, возникших вследствие попадания внутрь изделия посторонних предметов, жидкостей, насекомых и продуктов их жизнедеятельности, и т.д.

- неправильного хранения изделия;

- необходимости замены расходных материалов: ламп, фильтров, элементов питания, аккумуляторов, предохранителей, а также стеклянных/фарфоровых/матерчатых и перемещаемых вручную деталей и других дополнительных быстроизнашивающихся /сменных деталей (комплектующих) изделия, которые имеют собственный ограниченный период работоспособности, в связи с их естественным износом, или если такая замена предусмотрена конструкцией и не связана с разборкой изделия;

- дефектов системы, в которой изделие использовалось как элемент этой системы.

#### Особые условия гарантийного обслуживания газовых котлов

Для газовых котлов настоящая гарантия имеет силу только в случае пуска их в эксплуатацию силами специалистами уполномоченной на то авторизованной организации с составлением соответствующего Акта о пуске в эксплуатацию, с обязательным указанием даты пуска и штампа организации, производившей пуск в эксплуатацию.

#### ВНИМАНИЕ!

В целях Вашей безопасности установка (подключение) изделий, работающих на газе, допускается исключительно специалистами и организациями, имеющими лицензии на данный вид работ. Продавец (изготовитель) не несет ответственности за недостатки изделия, возникшие из-за его неправильной установки (подключения).

#### Особые условия гарантийного обслуживания кондиционеров

Настоящая гарантия не распространяется на недостатки работы изделия в случае, если Покупатель по своей инициативе (без учета соответствующей информации Продавца) выбрал и купил кондиционер надлежащего качества, но по своим техническим характеристикам не предназначенный для помещения, в котором он был впоследствии установлен Покупателем.

#### Особые условия гарантийного обслуживания водонагревательных приборов

Настоящая гарантия не предоставляется, если неисправности в водонагревательных приборах возникли в результате: замерзания или всего лишь однократного превышения максимально допустимого давления воды, указанного на заводской табличке с характеристиками водонагревательного прибора; эксплуатации без защитных устройств или устройств не соответствующих техническим характеристикам водонагревательных приборов; использование коррозионно-активной воды, не предназначенной для питья; коррозии от электрохимической реакции, несвоевременного технического обслуживания водонагревательных приборов в соответствии с инструкцией по эксплуатации (например: несоблюдение установленных инструкцией сроков по замене магниевого анода и т.д.).

#### Особые условия гарантийного обслуживания увлажнителей воздуха

В обязательном порядке при эксплуатации ультразвуковых увлажнителей воздуха следует использовать оригинальный фильтр-картридж для умягчения воды. При наличии фильтра-картриджа рекомендуется использовать водопроводную воду без предварительной обработки или очистки. Срок службы фильтра-картриджа зависит от степени жесткости используемой воды и может не прогнозируемо уменьшаться, в результате чего возможно образование белого осадка вокруг увлажнителя воздуха и на мембране самого увлажнителя воздуха (данный осадок может не удаляться и при помощи прилагаемой к увлажнителю воздуха щеткой). Для снижения вероятности возникновения такого осадка фильтр-картридж требует периодической своевременной замены. Вследствие выработки ресурса фильтров у увлажнителей воздуха может снижаться производительность выхода влаги, что требует регулярной периодической замены фильтров в соответствии с инструкцией по эксплуатации. За перечисленные в настоящем пункте последствия несоблюдения Покупателем инструкций и рекомендаций Продавец, Импортёр, Изготовитель ответственности не несут и настоящая гарантия на такие последствия не распространяется. При эксплуатации увлажнителей воздуха рекомендуется использовать только оригинальные аксессуары производителя.

Покупатель-потребитель предупрежден о том, что в соответствии с п.11 "Перечня непродовольственных товаров надлежащего качества, не подлежащих возврату или обмену на аналогичный товар другого размера, формы, габарита, фасона, расцветки или комплектации" Постановления Правительства РФ от 19.01.1998. №55 он не вправе требовать обмена купленного изделия в порядке ст. 25 Закона "О защите прав потребителей" и ст. 502 ГК РФ.

С момента подписания Покупателем Гарантийного талона считается, что:

- Вся необходимая информация о купленном изделии и его потребительских свойствах в соответствии со ст. 10 Закона "О защите прав потребителей" предоставлена Покупателю в полном объеме;
- Покупатель получил Инструкцию по эксплуатации купленного изделия на русском языке и .....;
- Покупатель ознакомлен и согласен с условиями гарантийного обслуживания/особенностями эксплуатации купленного изделия;
- Покупатель претензий к внешнему виду/комплектности/..... купленного изделия не имеет.

если изделие проверялось в присутствии Покупателя написать "работает"

Покупатель:

Подпись:

Дата:

ИЗЫМАЕТСЯ МАСТЕРОМ ПРИ ОБСЛУЖИВАНИИ/ВИЛУЧАЕТСЯ МАЙСТРОМ ПРИ ОБСЛУЖИВАНИИ

**ТАЛОН НА ГАРАНТИЙНОЕ ОБСЛУЖИВАНИЕ/  
ТАЛОН НА ГАРАНТИЙНОЕ ОБСЛУЖИВАНИЕ**

**Electrolux**

Модель/ Модель: .....

Серийный номер/ Серийный номер: .....

Дата покупки/Дата покупки: .....

Штамп продавца/ Штамп продавца

Дата пуска в эксплуатацию/ Дата пуска в эксплуатацию:

Штамп организации, производившей пуск в эксплуатацию/  
Штамп организации, что робила пуск в эксплуатацию

ИЗЫМАЕТСЯ МАСТЕРОМ ПРИ ОБСЛУЖИВАНИИ/ВИЛУЧАЕТСЯ МАЙСТРОМ ПРИ ОБСЛУЖИВАНИИ

**ТАЛОН НА ГАРАНТИЙНОЕ ОБСЛУЖИВАНИЕ/  
ТАЛОН НА ГАРАНТИЙНОЕ ОБСЛУЖИВАНИЕ**

**Electrolux**

Модель/ Модель: .....

Серийный номер/ Серийный номер: .....

Дата покупки/Дата покупки: .....

Штамп продавца/ Штамп продавца

Дата пуска в эксплуатацию/ Дата пуска в эксплуатацию:

Штамп организации, производившей пуск в эксплуатацию/  
Штамп организации, что робила пуск в эксплуатацию

## Гарантійний талон

Дійсний документ не обмежує визначені законом права споживачів, але доповнює й уточнює обговорені законом зобов'язання, що припускають угоду сторін або договір.

### Правильне заповнення гарантійного талона

Уважно ознайомтеся з гарантійним талоном і простежте, щоб він був правильно заповнений і мав штамп Продавця. При відсутності штампа Продавця і дати продажу (або касового чека з датою продажу) гарантійний термін виробу відліковується з дати виробництва виробу. Для газових котлів, колонок, спліт-систем і фенкоїлов слід також обов'язково вказувати дату (також є обов'язковим є вказування дати) введення в експлуатацію і штамп авторизованої організації, що здійснювала введення в експлуатацію.

### Зовнішній вигляд і комплектність виробу

Ретельно перевірте зовнішній вигляд виробу і його комплектність, усі претензії стосовно зовнішнього вигляду і комплектності виробу пред'являйте Продавцеві при покупці виробу.

### Установка (підключення) виробу

З метою Вашої безпеки установка (підключення) виробів, що працюють на газі, допускається винятково фахівцями й організаціями, що мають ліцензії на даний вид робіт. Продавець (виготовлювач) не несе відповідальності за недоліки виробу, що виникли через його неправильну установку (підключення).

Для установки (підключення) електричних водонагрівачів рекомендуємо звертатися в наші сервісні центри. Ви можете скористатися послугами будь-яких інших кваліфікованих фахівців, однак Продавець (виготовлювач) не несе відповідальності за недоліки виробу, що виникли через його неправильну установку (підключення).

Установка (підключення) кондиціонерів типу спліт-система повинна виконуватися фахівцями компанії, авторизованих на продаж і/або монтаж і гарантійне обслуговування даного типу устаткування, що мають ліцензію на даний вид робіт. Продавець (виготовлювач) не несе відповідальності за недоліки виробу, що виникли через його неправильну установку (підключення).

Додаткову інформацію про цей і інші вироби Ви можете одержати в Продавця.

Модель	Серійний номер
Дата покупки	
Штамп продавця	
Дата пуску в експлуатацію	
Штамп організації, що робила пуск в експлуатацію	

**Вітаємо Вас із придбанням техніки відмінної якості!**

Ф.І.О. покупця/г.П.Б. покупця:.....

Адрес/Адреса: .....

Телефон/ Телефон: .....

Код заказа: .....

Дата ремонту/ Код замовлення:.....

Сервіс-центр/Сервіс-центр:.....

Мастер/Мастер: .....

Ф.І.О. покупця/г.П.Б. покупця:.....

Адрес/Адреса: .....

Телефон/ Телефон: .....

Код заказа: .....

Дата ремонту/ Код замовлення:.....

Сервіс-центр/Сервіс-центр:.....

Мастер/Мастер: .....

У конструкцію, комплектацію або технологію виготовлення виробу, з метою поліпшення його технологічних характеристик, можуть бути внесені зміни. Такі зміни вносяться у виріб без попереднього повідомлення Покупця і не несуть зобов'язань по зміні/поліпшенню раніше випущених виробів.

Переконливо просимо Вас щоб уникнути непорозумінь до установки/експлуатації виробу уважно вивчити його інструкцію з експлуатації. Забороняється вносити в Гарантійний талон будь-які зміни, а також стирати або переписувати які-небудь зазначені в ньому дані. Дійсна гарантія має силу, якщо Гарантійний талон правильно/чітко заповнений і в ньому зазначені: найменування і модель виробу, його серійні номери, дата продажу, а також є підпис уповноваженої особи і штамп Продавця.

Гарантійний термін на зволожувачі повітря і на мобільні кондиціонери складає 12 (дванадцять) місяців із дня продажу виробу Покупцю.

Гарантійний термін на виробі (водонагрівальні прилади) серій EWH SL, EWH S, EWH R, EWH Digital, EWH Slim визначається в такий спосіб: на водомістку ємність (сталевий бак) гарантійний термін на усходження від корозії складає 96 (дев'яносто шість) місяців, а на інші елементи виробу гарантійний термін складає 24 (двадцять чотири) місяці.

Дійсна гарантія поширюється на виробчий або конструкційний дефект виробу. Дійсна гарантія містить у собі виконання уповноваженим сервісним центром ремонтних робіт і заміну дефектних деталей виробу в сервісному центрі або в Покупця (по розсуду сервісного центра). Гарантійний ремонт виробу виконується в терміни, передбачені Законом "Про захист прав споживача".

Зазначений вище гарантійний термін поширюється тільки на виробі, що використовуються в особистих, сімейних або домашніх цілях, не зв'язаних з підприємницькою діяльністю. У випадку використання виробу в підприємницькій діяльності, його гарантійний термін складає 3 (три) місяці. Гарантійний термін на комплектуючі виробу (деталі, які можуть бути зняті з виробу без застосування яких-небудь інструментів, тобто шухляди, полочки, ґрати, кошики, насадки, щітки, трубки, шланги, коронки паяльників і ін. подібні комплектуючі) складає 3 (три) місяці.

Гарантійний термін на нові комплектуючі виробу або складові частини, установлені на виріб при гарантійному або платному ремонті, або придбані окремо від виробу, складає три місяці з дня видачі Покупцю виробу по закінченні ремонту, або продажу останнього цих комплектуючих/складових частин.

Дійсна гарантія дійсна тільки на території України на виробі, куплені на території України.

Дійсна гарантія не дає права на відшкодування і покриття збитку, що відбувся в результаті переробки і регулювання виробу, без попередньої письмової згоди виготовлювача, з метою приведення його у відповідність з національними або місцевими технічними стандартами і нормами безпеки, що діють у будь-якій іншій країні, у якій цей виріб був спочатку проданий.

Продавець і виготовлювач знімають із себе всяку відповідальність за будь-які несприятливі наслідки, зв'язані з використанням купленого виробу без затвердженого плану монтажу і дозволу відповідних організацій.

#### ДІЙСНА ГАРАНТІЯ НЕ ПОШИРЮЄТЬСЯ НА:

- періодичне обслуговування і сервісне обслуговування виробу (чищення, заміну фільтрів);
- будь-які адаптації і зміни виробу, у т.ч. з метою удосконалення і розширення звичайної сфери його застосування, що зазначена в Інструкції з експлуатації виробу, без попередньої письмової згоди виготовлювача.

#### ДІЙСНА ГАРАНТІЯ НЕ НАДАЄТЬСЯ У ВИПАДКАХ:

- якщо буде цілком /частково змінений, стертий, вилучений або буде нерозбірливий серійний номер виробу;
- використання виробу не по його прямому призначенню, не відповідно до його Інструкції по експлуатації, у тому числі, експлуатації виробу з перевантаженням або спільно з допоміжним устаткуванням, Продавцем, що не рекомендується, (виготовлювачем);
- наявності на виробі механічних uszkodжень (сколошви, тріщин, і т.д.), впливів на виріб надмірної сили, хімічно агресивних речовин, високих температур, підвищеної вологості/засиленні, концентрованих парів, якщо що-небудь з перерахованого стало причиною несправності виробу ;
- ремонту/налагодження/інсталяції/адаптації/ пуску в експлуатацію виробу не уповноваженими на те організаціями/особами;

• стихійних лих (пожежа, повінь і т.д.) і інших причин, що знаходяться поза контролем Продавця (виготовлювача) і Покупця, що заподіяли шкоди виробові;

• неправильного підключення виробу до електричної, газової або водогіної мережі, а також несправності (невідповідності) робочим параметрам і безпечі електричної, газової або водогіної мережі й інших зовнішніх мереж ;

• дефектів, що виникли внаслідок влучення усередину виробу сторонніх предметів, рідин, комах і продуктів їхньої життєдіяльності, і т.д.

• неправильного збереження виробу;

• необхідності заміни ламп, фільтрів, елементів живлення, акумуляторів, запобіжників, а також скляних/порцелянових/матер'яних і переміщуваних вручну деталей і інших додаткових деталей, що швидко зношуються, та змінних деталей (комплектуючих) виробу, що мають власний обмежений період працездатності, у зв'язку з їх природним зносом, або якщо така заміна передбачена конструкцією і не зв'язана з розбиранням виробу;

• дефектів системи, у якій виріб використовувався як елемент цієї системи.

#### Особливі умови гарантійного обслуговування водонагрівальних приладів

Дійсна гарантія не надається, якщо несправності у водонагрівальних приладах виникли в результаті: замерзання або всього лише однократного перевищення максимально припустимого тиску води, зазначеного на заводській таблиці з характеристиками водонагрівального приладу; експлуатації без захисних пристроїв або пристроїв, що не відповідають технічним характеристикам водонагрівальних приладів; використання корозійно-активної води, не призначеної для питва; корозії від електрохімічної реакції, несвочасного технічного обслуговування водонагрівальних приладів відповідно до інструкції по експлуатації (наприклад: недотримання встановлених інструкцій термінів по заміні магнієвого анода і т.д.).

#### Особливі умови гарантійного обслуговування зволожувачів повітря

В обов'язковому порядку при експлуатації ультразвукових зволожувачів повітря необхідно використовувати оригінальний фільтр-картридж для зм'якшення води. Рекомендується використовувати дистильовану або попередньо очищену воду. Термін служби фільтра-картриджа залежить від ступеня твердості використаної води і може не прогнозовано зменшуватися, в результаті чого можливе утворення білого осаду навколо зволожувача повітря і на мембрані самого зволожувача повітря (даний осад може не віддалятися і за допомогою прикладеної до зволожувача повітря щіткою). Для зниження ймовірності виникнення такого осаду фільтр-картридж вимагає періодичної своєчасної заміни. Внаслідок вироблення ресурсу фільтрів в зволожувачі повітря може знижуватися продуктивність виходу вологи, що вимагає регулярної періодичної заміни фільтрів відповідно до інструкції по експлуатації. За перераховані в дійсному пункті несправності зволожувачів повітря і виниклий у зв'язку з такими несправностями який-небудь збиток у Покупця і третіх осіб Продавець, Імпортер, Виготовлювач відповідальності не несуть і дійсна гарантія на такі несправності зволожувачів повітря не поширюється. При експлуатації зволожувачів повітря рекомендується використовувати тільки оригінальні аксесуари виробника.

З моменту підписання Покупцем Гарантійного талона вважається, що:

- Уся необхідна інформація про куплений виріб і його споживчі властивості у відповідності зі ст. 15 Закону "Про захист прав споживачів" надана Покупцю в повному обсязі;
- Покупець одержав Інструкцію з експлуатації купленого виробу російською та ..... мовою;

• Покупець ознайомлений і згодний з умовами гарантійного обслуговування/особливостями експлуатації купленого виробу;

• Покупець претензій до зовнішнього вигляду/комплектності ..... купленого товару не має.  
якщо виріб первісною в прикутості  
Покупця написати "робот"

Покупець:

Підпис:

Дата:



В тексте и цифровых обозначениях инструкции могут быть допущены технические ошибки и опечатки.

Изменения технических характеристик и ассортимента могут быть произведены без предварительного уведомления.

«ELECTROLUX is a registered trademark used under license from AB Electrolux (publ)»,  
S:t Göransgatan, 143, SE-105 45,  
Stockholm, Sweden



MX 03