

Инструкция по эксплуатации

Конвектор Nobo C2N 12

Цены на товар на сайте:

http://www.vseinstrumenti.ru/klimat/obogrevateli/konvektory/elektricheskie/nobo/c2n_12/

Отзывы и обсуждения товара на сайте:

http://www.vseinstrumenti.ru/klimat/obogrevateli/konvektory/elektricheskie/nobo/c2n_12/#tab-Responses

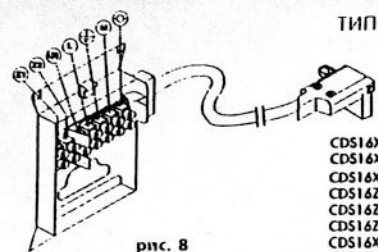

ТИП S

- CDS16XXX, 2x1 mm², (16A)
- CDS16XXE, 2x1 mm² + 4 (16A)
- CDS16XXM, 3x1 mm², (16A)
- CDS16ZXX, 3x1 mm², (16A)
- CDS16ZXE, 3x1 mm² + 4 (16A)
- CDS16ZXM, 4x1 mm², (16A)
- CDS16XME, 3x1 mm² + 4 (16A)
- CDS16ZME, 4x1 mm² + 4 (16A)

рис. 8

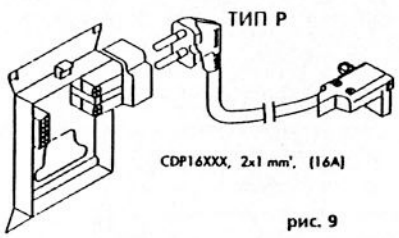

ТИП P

CDP16XXX, 2x1 mm², (16A)

рис. 9

NOVO HEATING

ТОРГОВЫЙ ДОМ
Белая Гвардия
 КОНДИЦИОНИРОВАНИЕ, ВЕНТИЛЯЦИЯ, СИСТЕМЫ ОТОПЛЕНИЯ

Наш почтовый адрес:
 117049, Россия, Москва,
 а/я 10

Центральный офис: (095) 916-5212
Сервис-Центр: (095) 916-5211
Филиал: (095) 737-5239
Дилерский отдел: (095) 916-5210

СХЕМА ПРОЕЗДА К ОФИСУ ТД "Белая Гвардия"

Адрес: г.Москва, 5-ый Донской пр-д, 21Б, стр.10, этаж 6

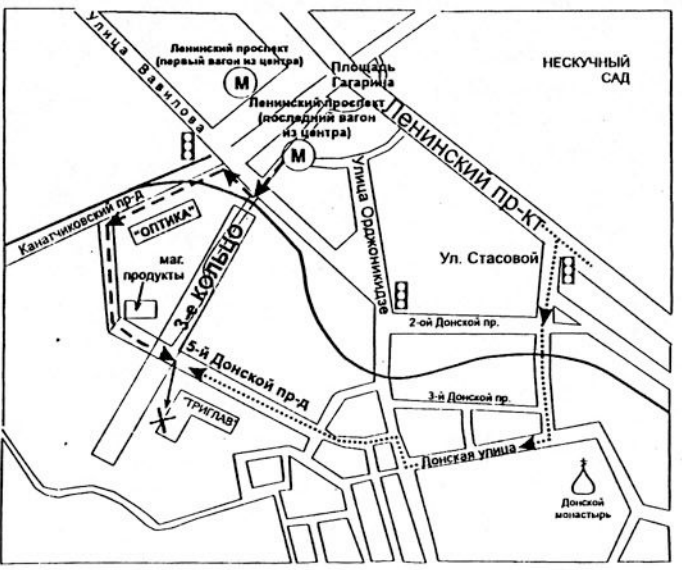

Инструкция по эксплуатации. Серия 8 - обогреватели. C2N, C4N, T4N, C6N, C2F, C4F, T4F, C6F, L4N

Данные типы обогревателей крепятся горизонтально к стене. Модели, не имеющие вилки для подключения к электросети, предусмотрены для постоянной установки и должны устанавливаться квалифицированным специалистом в соответствии с правилами установки. Между обогревателем и стеной должен быть минимальный зазор - 10мм. Смотри рисунок 1, на котором показано как проводить установку обогревателя (все размеры даны в мм.).

В приведенной ниже таблице, показывающей минимальное расстояние между обогревателем и стеной, H23/H35 показывает вертикальное расстояние между монтажным отверстием настенного кронштейна (диаметром 23 или 35 мм) и стеной. Обогреватель комплектуется различными моделями модулей, предназначенных для настройки обогревателя, регулирования и настройки температуры. На задней панели модуля находится таблица совместимости его с различными моделями обогревателей (Смотри рис 1 F).

Смотри прилагающееся описание работы модуля. Без подключенного модуля, обогреватель не может работать. Тип корпуса - IP 24, не допускающий попадания влаги внутрь обогревателя. Обогреватель также может быть оборудован корпусом типа II (с двойной изоляцией) или типа I (заземленный). Табличка, расположенная на задней панели обогревателя показывает тип корпуса обогревателя (рис.1 T).

1. КРЕПЛЕНИЕ ОБОГРЕВАТЕЛЯ К СТЕНЕ.

- 1.1 Кронштейн (рис 1).
 Используйте кронштейн как шаблон.
 * Наметить высоту, на которую необходимо установить обогреватель (6). Убрать кронштейн и вкрутить установочные винты.
 * Наметить нижние крепежные отверстия кронштейна (1) под установочными винтами закрепить кронштейн на стене (2).
- 1.2 Подвешивание обогревателя на кронштейн (рис 1).

- * Повесить нижнюю часть обогревателя на держатель (3).
- * Обогреватель необходимо крепить таким образом, чтобы угол между обогревателем и стеной равнялся 60°. Соединить при помощи контрольной пластины отверстия (4).
- * Смещать обогреватель вправо до тех пор, пока не раздастся щелчок верхнего фиксатора (5). В случае необходимости снятия обогревателя, например для чистки, - нажать вниз и отделить обогреватель от стены.

1.3 Крепление обогревателя к кронштейну (рис 1).

Обогреватель может быть прочно закреплен на кронштейне и т.о. в последующем его демонтаж может быть осуществлен только при помощи специальных инструментов. Крепеж осуществляется при помощи винтов (3x12), которые вкручиваются в отверстия кронштейна (5).

2. ЭЛЕКТРИЧЕСКИЕ РАБОТЫ (рисунки 2 - 9).

2.1.1 Присоединение кабелей.

Различается несколько типов кабелей.

Модели C2N, C4N, C6N, L4N, T4N оборудованы специальной вилкой для подключения к задней панели обогревателя (Смотри рис. 1-Р).

Для присоединения к основному источнику питания используются следующие типы кабелей:

- * Кабели для присоединения к распределительной коробке в стене (в Великобритании поставляются кабели только этого типа).
- * Кабели для присоединения к настенной распределительной коробке S (рис 8).
- * Армированный кабель с вилкой для присоединения к настенной распределительной коробке, тип P (рис 9).
- * Обычный питающий шнур.

#: Обозначение: P - с вилкой, X - с зачищенными концами, S - армированный кабель с зачищенными концами.

CD#16XXX - 2-х жильный (для всех типов обогревателей).

CD#16XMX - 3-х жильный, 2 жилы + главная фаза (M) для управления дополнительными обогревателями.

CD#16XXE - 3-х жильный, 2 жилы + земля (E).

CD#16XME - 4-х жильный, 2 жилы + главная фаза (M) + земля (E).

CD#16ZXX - 3-х жильный, 2 жилы + контроль (Z).

CD#16ZMX - 4-х жильный, 2 жилы + контроль (Z) + главная фаза (M).

CD#16ZXE - 4-х жильный, 2 жилы + контроль (Z) + главная фаза (M).

CD#16ZME - 5-ти жильный, 2 жилы, + контроль (Z) + главная фаза (M) + земля (E).

Провода: Коричневый и синий - Фаза и Нейтраль; Черный - Контроль (Z); Черный с белой надписью - Главная фаза (M); Желто-зеленый - Земля (E).

2.2 Соединение.

В большинстве случаев, кабели поставляются в комплекте с обогревателем.

2.2.1 Обычное соединение.

Данный тип соединения применяется для подключения рабочих блоков следующих модулей - R80-RDC-120/-120E/-107/-107E/-141/-141E, XSC, UDF, PDE, HSE, PSE. Кабели типа XXX или XXE используются для подключения обогревателей, к которым невозможно подключение дополнительных обогревателей (рис 2), а кабели

типа XMX или XME - для подключения обогревателей, к которым могут быть дополнительно подключены другие блоки (рис. 4 и 5). Невозможно подключение других блоков к обогревателям, которые оборудованы электрической вилкой.

2.2.2 Подключение контрольной фазы (управляющей фазы).

Обогреватели должны иметь контрольную фазу в случае, если к ним подключены модули R80-ZDC, ZDC-E, ZSC/F, ZSE или SXX (дополнительные электронные обогреватели).

Кабели типа ZXX или ZXE используются для обогревателей, к которым невозможно подключение дополнительных блоков (рис 3).

Кабели типа ZMX или ZME используются для подключения к обогревателям, к которым возможно дополнительно подключать другие обогреватели (рис. 6 и 7).

Обогреватели, подключенные через контрольную фазу не должны иметь электрическую вилку, подключаемую к розетке.

3. МЕРЫ ПРЕДОСТОРОЖНОСТИ.

Обогреватель не должен устанавливаться непосредственно под настенной розеткой.

Обогреватели, которые устанавливаются в ванных комнатах, должны быть установлены таким образом, чтобы переключатели и кнопки находились вне зоны досягаемости человека, пользующегося душем или ванной.



рис. 1



рис. 2

рис. 3

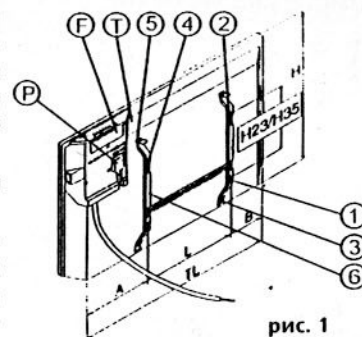

3

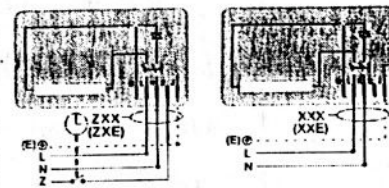
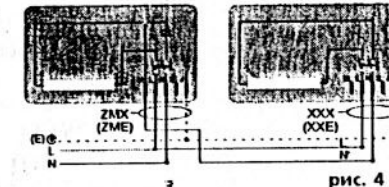
рис. 4



рис. 5



рис. 6

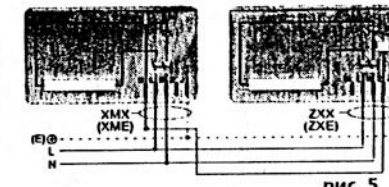
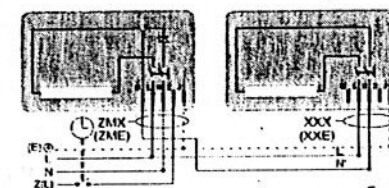
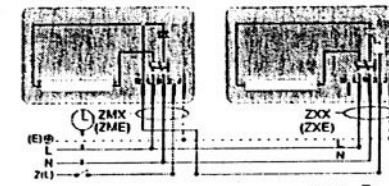

рис. 7