

# NEOCLIMA

РУКОВОДСТВО ПО ЭКСПЛУАТАЦИИ И УСТАНОВКЕ

NS/NU-НАН09INR4

NS/NU-НАН12INR4

NS/NU-НАН18INR4

NS/NU-НАН24INR4

Спасибо за то, что Вы приобрели кондиционер NEOCLIMA. Перед тем, как устанавливать и использовать это оборудование, внимательно прочитайте РУКОВОДСТВО ПО ЭКСПЛУАТАЦИИ И УСТАНОВКЕ. Сохраните это руководство на будущее.



AB 73

100

95

75

25

5

0

## Содержание

Подготовка к работе .....	1
Меры безопасности .....	2
Описание составных частей и блоков	
Внутренний блок .....	3
Наружный блок .....	3
Дисплей .....	4
Пульт дистанционного управления .....	5
Руководство по эксплуатации	
Режимы работы .....	7
Управление направлением воздушного потока .....	8
Режим Smart («Умный режим») .....	9
Режим Timer («Таймер») .....	10
Режим Sleep («Спящий режим») .....	11
Режим Super («Режим повышенной мощности») .....	11
Техническое обслуживание .....	12
Защита .....	13
Устранение неисправностей .....	14
Примечания	
Инструкции по установке	
Монтажная схема .....	15
Выбор места для установки .....	16
Установка внутреннего блока .....	17
Установка наружного блока .....	22
Чистка воздушных труб .....	22
Воздушная очистка .....	23
Сертификация .....	24
Гарантийный талон .....	25

# Подготовка к работе

## Примечание

Следите за детьми, чтобы они не играли с прибором. Данный прибор не должен использоваться людьми (включая детей) с ухудшенными физическими, сенсорными или умственными способностями, если они не под присмотром или руководством человека, который несет ответственность за их безопасность. Прибор должен устанавливаться в соответствии с местными нормативными актами по электропроводке.

## Предварительные настройки

Перед началом эксплуатации кондиционера проверьте следующие предварительные настройки:

- **Настройки пульта дистанционного управления**

Каждый раз после замены батарей в пульте дистанционного управления (ПДУ) или его включения, пульт дистанционного управления автоматически настраивается на режим подачи теплого воздуха.

Если купленный Вами кондиционер имеет только режим охлаждения, а Вы настроили пульт управления на режим подачи теплого воздуха, это не повлияет на работу кондиционера.

- **Функция подсветки пульта дистанционного управления (устанавливается по желанию заказчика)**

Для включения подсветки, нажмите любую кнопку пульта дистанционного управления. Через 10 секунд подсветка выключается автоматически.

*Примечание: Подсветка – это нестандартная функция, поставляемая по желанию заказчика.*

- **Настройки для автоматического рестарта**

Кондиционер оснащен функцией автоматического рестарта.

## Охрана окружающей среды

Данный прибор изготовлен из материалов, способных к повторному использованию или переработке. Утилизация прибора должна производиться в соответствии с местными нормативными актами по ликвидации и переработке мусора. Перед тем, как выбросить его на свалку, необходимо обрезать шнур питания, чтобы прибор не мог использоваться повторно.

Более подробную информацию по транспортировке и утилизации данного продукта, можно получить у местных организаций, занимающихся разделением мусора или в магазине, где Вы приобрели прибор.

### УТИЛИЗАЦИЯ УПАКОВКИ

Упаковка является 100% перерабатываемой, что подтверждается символом повторного использования . Различные куски упаковки не должны беспорядочно выбрасываться в окружающую среду, а утилизироваться в соответствии с местными нормативными актами.

### УТИЛИЗАЦИЯ ПРИБОРА

Этот прибор имеет маркировку согласно Европейской Директиве 2002/96/ЕС, «Об отходах электрического и электронного оборудования» (WEEE).

Обеспечив правильную утилизацию данного прибора, Вы сможете предотвратить возможные негативные последствия для окружающей среды и здоровья людей.

Символ  перечеркнутого мусорного бака на продукте или на документах, сопровождающий продукт, указывает на то, что данный прибор не может выкидываться как обычный бытовой мусор, но должен быть отдан в соответствующее место сбора, где хранятся и перерабатываются электрические и электронные приборы.

# Меры безопасности

















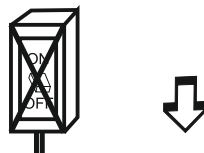



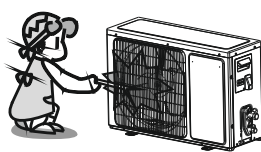

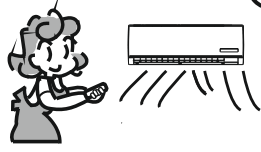

Символы из данного руководства имеют следующее значение

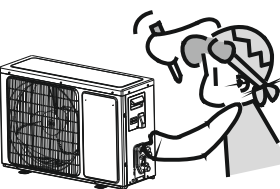
 Запрещается

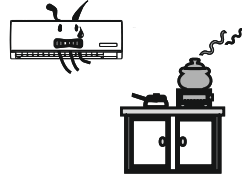
 Обратите внимание

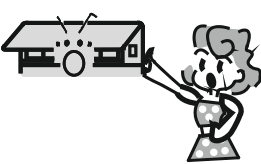
 Чтобы не ударило током, проверьте, что прибор заземлен.

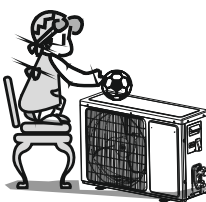
 Внимание: Неправильное использование может привести к смерти, серьезным травмам и т.д.

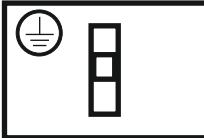
<p>Запрещено вносить любые изменения в прибор, иначе могут быть утечки, поломки, короткие замыкания, удары током, пожар и т.п.</p> 	<p>В целях безопасности на рабочем участке, все работы по сварке труб во время установки должны выполняться как можно дальше от емкостей с воспламеняемыми или взрывоопасными веществами, включая охладитель.</p> 	<p>Нельзя устанавливать прибор рядом с веществами при высокой температуре. Это может вызвать износ, образование осадка на деталях прибора и, таким образом, ухудшить его работу.</p> 
<p>Используйте правильный источник питания согласно техническим требованиям. Иначе могут произойти серьезные поломки или пожар.</p> 	<p>Следите, чтобы на выключателе питания и розетку не было грязи. Вставляйте шнур питания в розетку правильно и прочно, чтобы не вызвать удар током или пожар из-за недостаточного контакта.</p>  	<p>Во время работы нельзя пользоваться выключателем питания или выдергивать шнур из розетки. Это может вызвать искры, что может привести к пожару и т.п.</p>  
<p>Нельзя связывать, тянуть или сдавливать шнур питания, иначе он выйдет из строя. Неисправный шнур питания может вызвать удар током или пожар.</p>  	<p>Нельзя вставлять в прибор палки и другие предметы. Так как вентилятор вращается на большой скорости, это может привести к травмам.</p>  	<p>Находиться долго под струей холодного воздуха опасно для здоровья. Рекомендуется, чтобы поток воздуха рассеивался по всей комнате.</p>  
<p>Если обнаружена неисправность, перед тем, как выключить питание, отключите прибор с помощью ПДУ.</p>  	<p> Не касайтесь прибора во время работы.</p> 	<p> Не используйте прибор вблизи легковоспламеняющихся веществ.</p> 
<p>Нельзя касаться кнопок управления влажными руками.</p>  	<p> Не ставьте какие-либо предметы на наружный блок.</p> 	<p> Пользователь обязан правильно заземлить прибор согласно местным нормативным требованиям с помощью квалифицированного электрика.</p> 

## Описание составных частей и блоков

### Внутренний блок

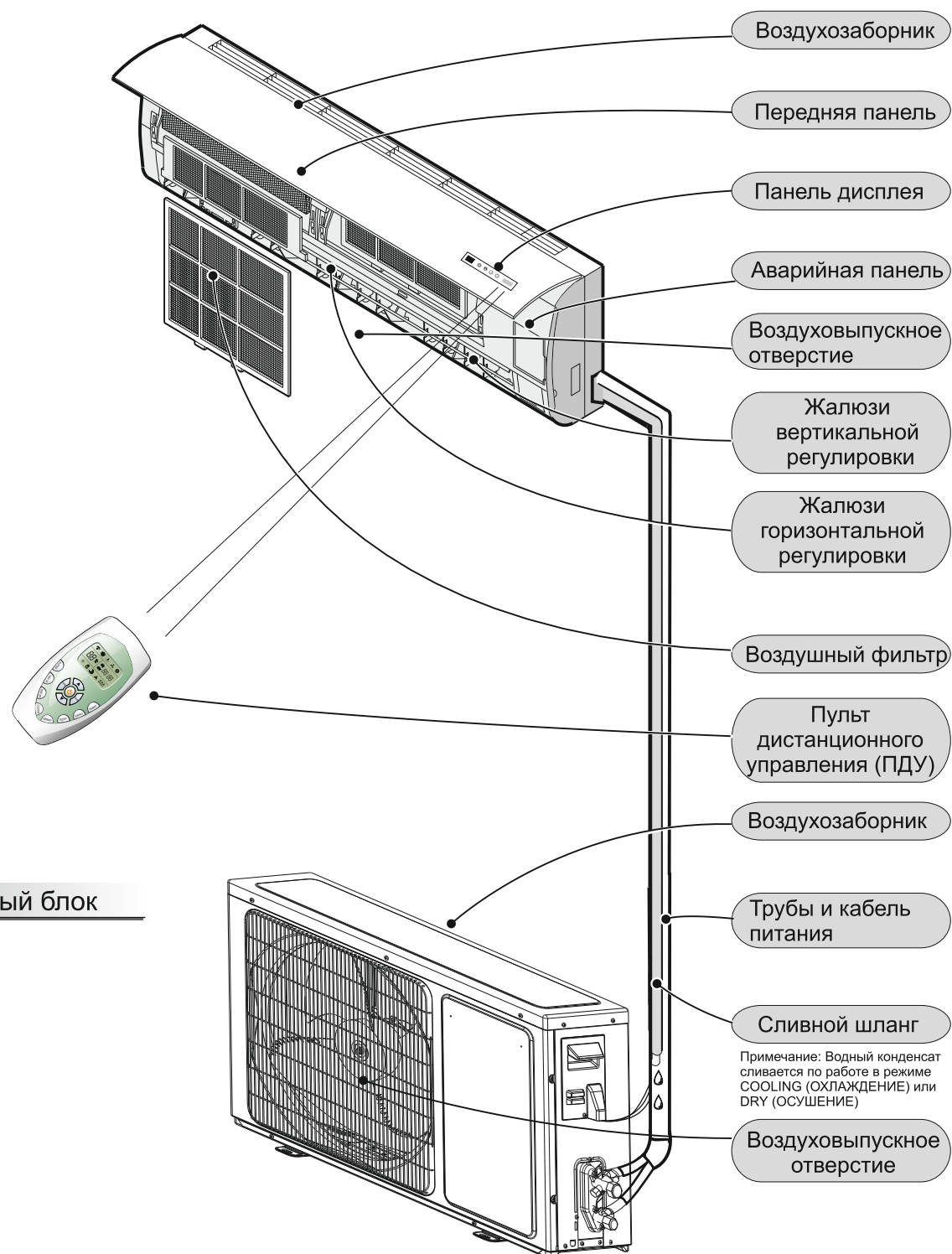

### Наружный блок

☑ Рисунки в данном руководстве основаны на внешнем виде стандартной модели. Поэтому форма кондиционера может отличаться по сравнению с выбранным Вами кондиционером.

# Дисплей

**88** Индикатор температуры **1**  
 Показывает установленную температуру  
 Показывает символы FC после 200 часов работы как напоминание о том, что нужно почистить фильтр.  
 После очистки фильтра, для сброса дисплея нажмите кнопку сброса таймера фильтра, расположенную на внутреннем блоке позади передней панели.



Индикатор работы **2**  
 Он загорается, когда работает кондиционер.  
 Он мигает во время разморозки.



Индикатор таймера **3**  
 Он загорается при установке времени.



Индикатор спящего режима **4**  
 Он загорается при установке времени.



Индикатор компрессора **5**  
 Comp. Он загорается, когда включен компрессор.

Приемник сигнала **6**

## Серия VG/VL

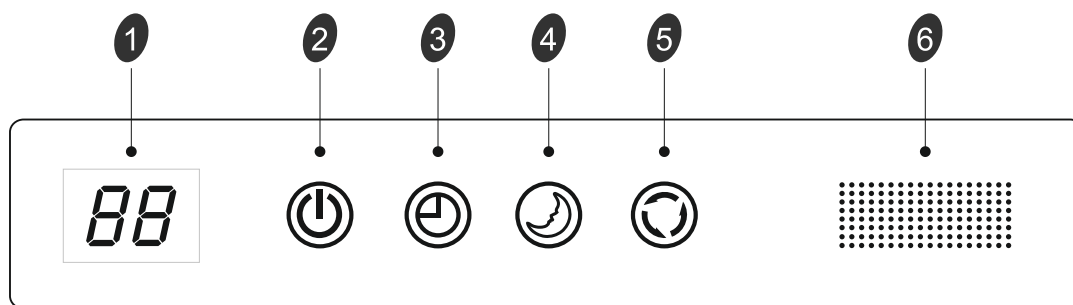

Эти символы могут отличаться для разных моделей, но их функции одинаковы.

# Дисплей

## Серия NS

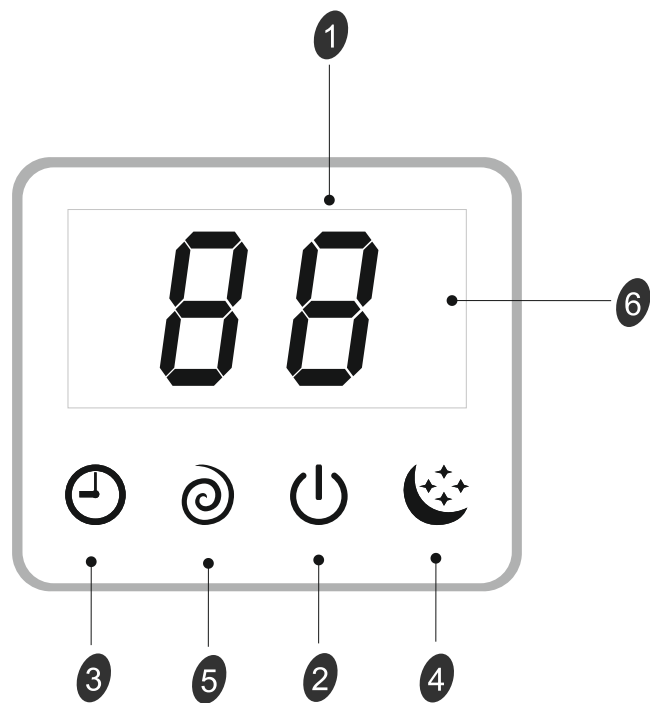

## Серия VT

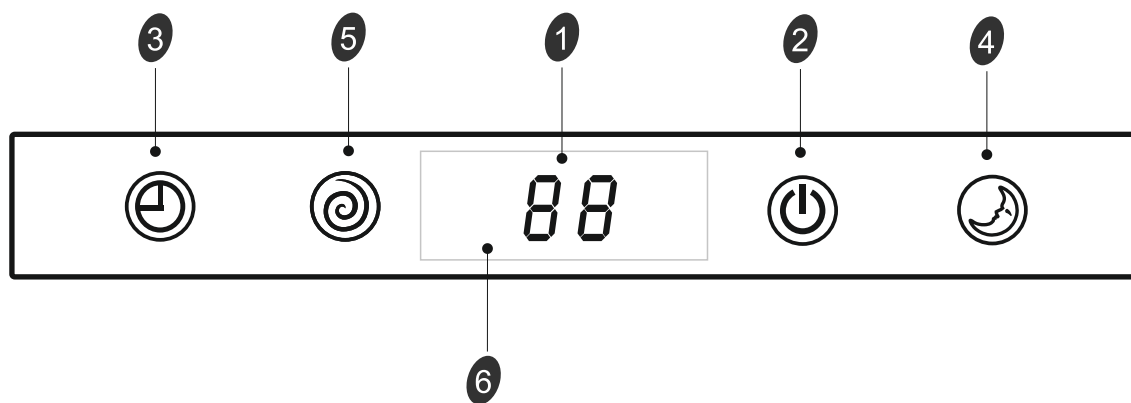

☑ Эти символы могут отличаться для разных моделей, но их функции одинаковы.

# Дисплей

Серия VL

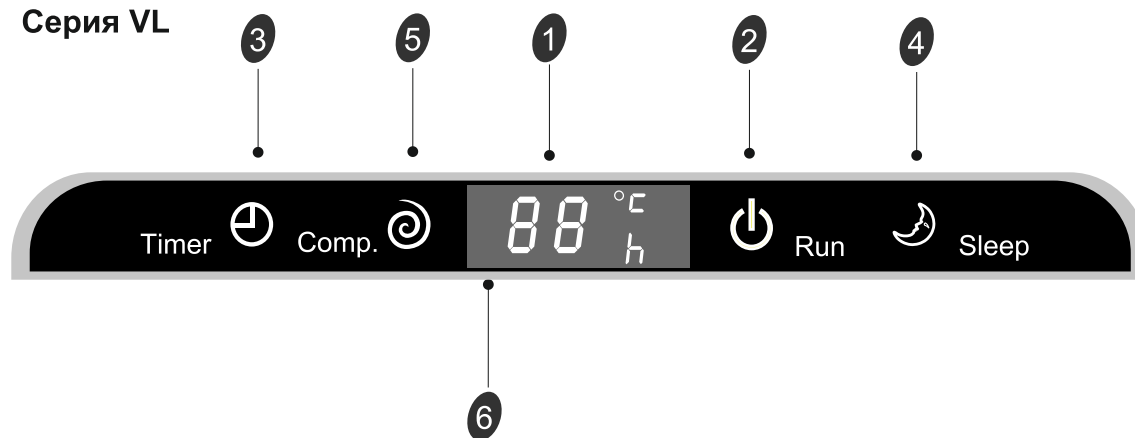

Серия UQ

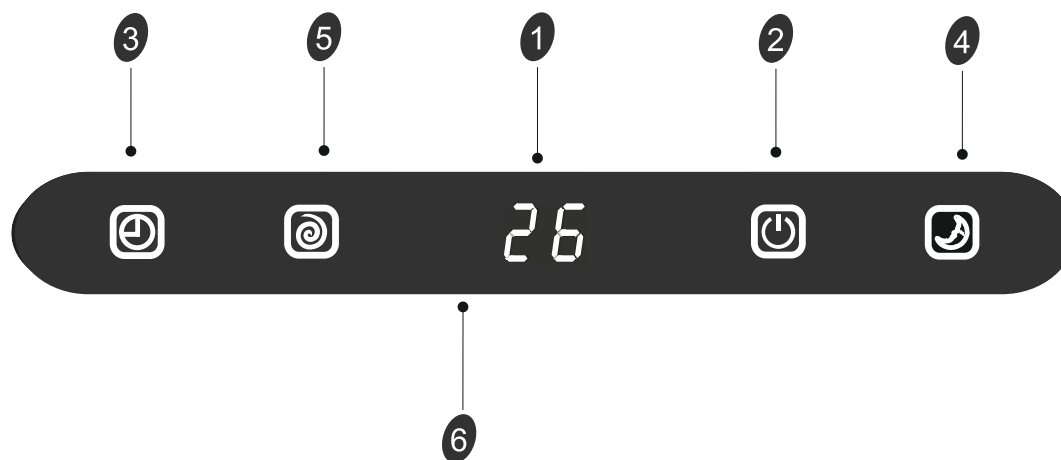

Серия UP

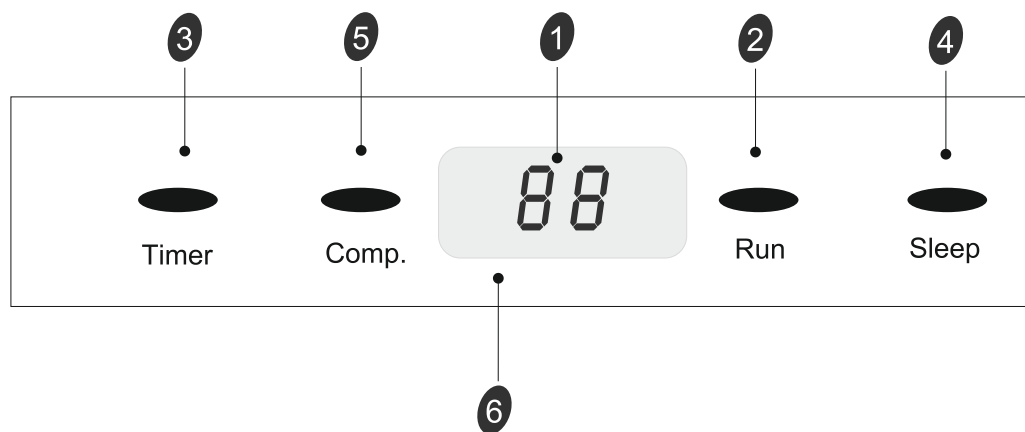

Эти символы могут отличаться для разных моделей, но их функции одинаковы.



# Дисплей

Серия VC

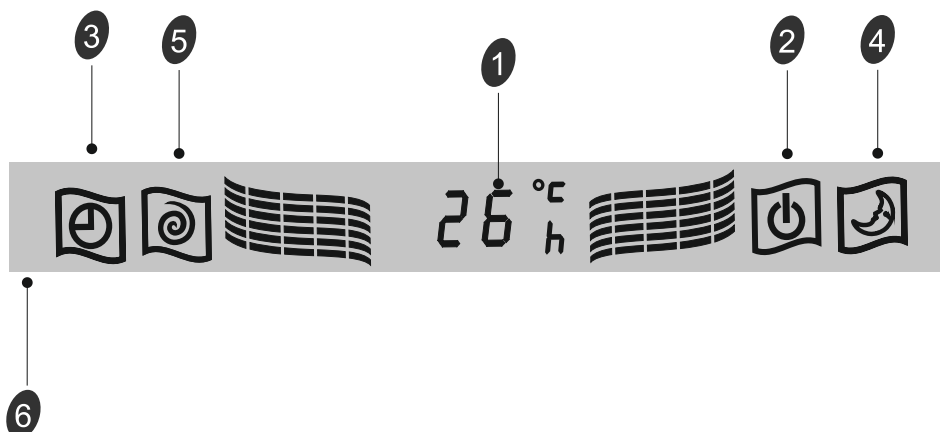
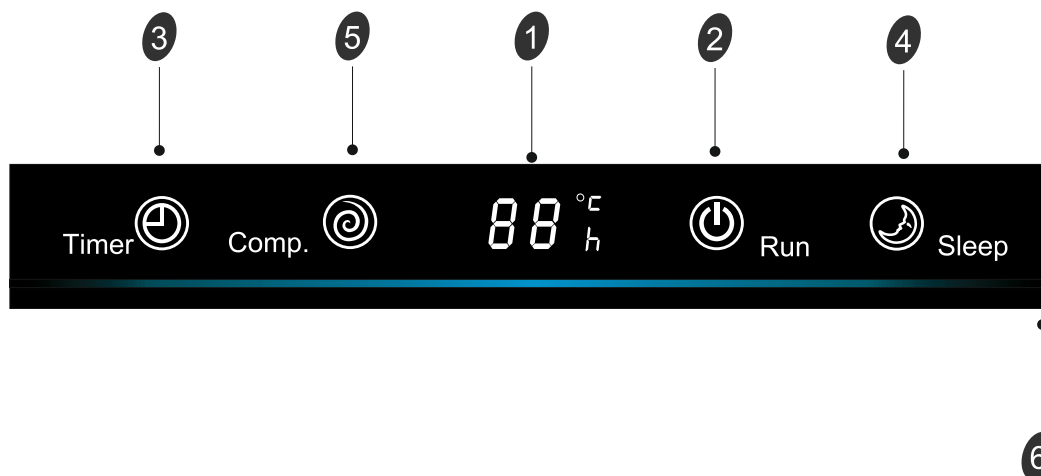

## Аварийная кнопка 7

**ON/OFF** Нажатием кнопки включает или выключает питание переменного тока. (Серии UL/LQ/VC/UP)

**ON/OFF** Нажатием кнопки включает или выключает питание переменного тока. Если на дисплее  
**Filter reset** показано "FC", то эта кнопка работает как кнопка  
**вкл/выкл** сброса после чистки фильтра. (Серии VG/VL/NS/VT)  
 Сброс фильтра

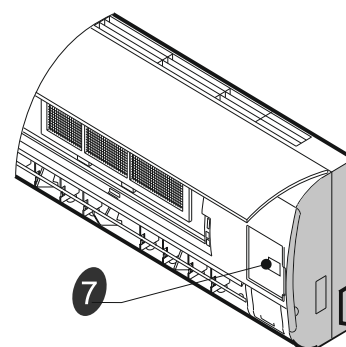

Эти символы могут отличаться для разных моделей, но их функции одинаковы.

# Пульт ДУ

## Пульт дистанционного управления

Пульт дистанционного управления передает сигналы системе.

1  Кнопка ВКЛ/ВЫКЛ

2 Кнопка MODE (РЕЖИМ)

Служит для выбора режим работы.

3 Кнопка FAN (ВЕНТИЛЯТОР)

Служит для выбора скорости вентилятора (автоматический выбор, высокая, средняя или малая скорость).

4 5 Кнопки установки комнатной температуры

Служат для установки комнатной температуры, таймера и часов.

6 Кнопка SMART («Умный режим»)

Служит для перехода в режим работы с использованием программируемой логики, независимо от того, включен прибор или нет.

7 Кнопка SWING («Смена угла потока»)

Служит для остановки или включения качания жалюзи вертикальной регулировки и установки нужного направления потока воздуха

8 Кнопка SLEEP («Сон»)

Служит для включения и выключения режима «Сон».

9 Кнопка CLOCK («Часы»)

Служит для установки текущего времени.

10 Кнопка DIMMER («Регулятор освещенности»)

Служит для регулировки яркости дисплея внутреннего блока.

11 12 Кнопки TIMER ON/OFF («Таймер включения/выключения»)



 Охлаждение

 Осушение

 Только вентилятор

 Нагрев

 Скорость вентилятора: Автоматическая

 Высокая

 Средняя

 Низкая



 «Умный режим»

 Режим «Сон»

 Замок

 Режим повышенной мощности

 Передача сигнала

ON  Отображение установки таймера  
OFF  Отображение текущего времени

 Отображение Установки температуры

Примечание: Каждый режим и соответствующая функция описаны на следующих страницах.

# Пульт ДУ

## Пульт дистанционного управления

### Как устанавливать батарейки

- Снимите крышку отсека батарей.
- Вставьте новые батарейки, проверьте, чтобы правильно совпадали полюса (+) и (-).
- Вставьте крышку в исходное положение.

**Примечание:**

Используются 2 батарейки типа LR03 AAA(1,5 В).

Нельзя использовать аккумулятора.

Когда экран начинает тускнеть, нужно заменить батарейки на новые.

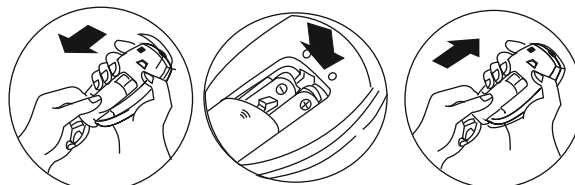

a

b

c

### Утилизация использованных батареек

Использованные батарейки нужно отнести на ближайший пункт сбора сортируемого мусора.

### Правила эксплуатации

Для управления кондиционером, наведите пульт дистанционного управления (ПДУ) на приемник сигнала. При точном наведении на приемник сигнала на внутреннем блоке, ПДУ позволяет управлять кондиционером на расстоянии до 7 метров.

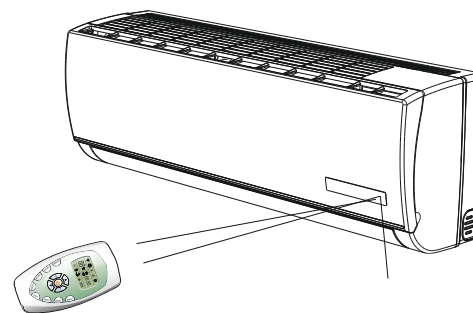

### Хранение и советы по эксплуатации ПДУ

ПДУ можно повесить на стене с помощью держателя

**Примечание: Держатель ПДУ является дополнительно заказываемой деталью.**

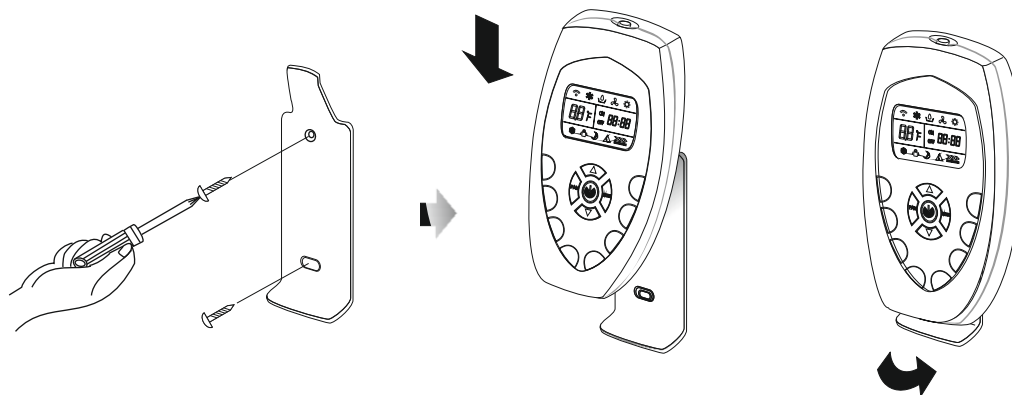

# Руководство по эксплуатации

## Режимы работы

### Выбор режима

Каждый раз при нажатии кнопки **MODE** («Режим»), работа меняется в следующей последовательности:

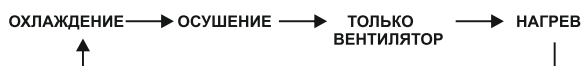

1

- ☑ Режим нагрева **ОТСУТСТВУЕТ** в кондиционерах, предназначенных только для охлаждения.

### Режим ВЕНТИЛЯТОРА

Каждый раз при нажатии кнопки "FAN" («Вентилятор») скорость меняется в следующей последовательности:



2

- ☑ В режиме "ТОЛЬКО ВЕНТИЛЯТОР" возможны только режимы скорости «Высокая», «Средняя» и «Низкая». В режиме "ОСУШЕНИЕ", скорость вентилятора автоматически устанавливается как "Низкая". В этом случае кнопка "FAN" («ВЕНТИЛЯТОР») не работает.

### Установка температуры



Нажмите один раз для повышения установленной температуры на 1°C



Нажмите один раз для понижения установленной температуры на 1°C

3

Диапазон температур для установки	
Нагрев, охлаждение	18°C~32°C
Осушение, "Умный режим"	Температура по умолчанию (25°C) ± 7°C
Только вентилятор	Нельзя устанавливать

Примечание: У кондиционеров, рассчитанных только на охлаждение, режим «Нагрев» отсутствует.

### Включение

Нажмите . Когда прибор примет сигнал, загорится индикатор RUN («Работа») на внутреннем блоке.

4



Режимы работы «Поворот», «Умный режим», «Таймер включения», «Таймер выключения», «Часы», «Спящий режим» и «Режим повышенной мощности» будут описаны на следующих страницах.

- ☑ При смене режимов во время работы, иногда прибор реагирует не сразу. Подождите 3 минуты.
- ☑ При работе в режиме нагрева, воздушный поток выпускается не сразу. Через 2-5 минут начнется выпускание воздуха, и оно идет до тех пор, пока повышается температура теплообменника внутреннего блока.
- ☑ Подождите 3 минуты перед тем, как перезапустить прибор.

# Руководство по эксплуатации

## Управление направлением воздушного потока

### Управление направлением воздушного потока

Вертикальное направление воздушного потока после включения прибора автоматически устанавливается на определенный угол в соответствии с режимом работы.

Режим работы	Направление потока воздуха
Охлаждение, Сушение	Горизонтальное
Нагрев, "Только вентилятор"	Направленное вниз

Режим нагрева имеется только в моделях с обогревом.

Нужное направление воздушного потока можно установить вручную с помощью кнопки "SWING" («Смена угла потока») на ПДУ

5



### Управление вертикальным направлением потока (с помощью ПДУ)

С помощью пульта дистанционного управления (ПДУ) можно автоматически регулировать угол потока воздуха либо установить нужный угол.

#### Распределение воздушного потока

Нажав один раз кнопку "SWING" жалюзи вертикальной регулировки будут автоматически поворачиваться вверх и вниз.

#### Выбор нужного направления воздушного потока

Когда жалюзи повернутся на нужный угол, снова нажмите кнопку "SWING".

### Управление горизонтальным направлением потока (вручную)

Для изменения горизонтального направления воздушного потока, поверните рычаги управления, как показано на рисунке.

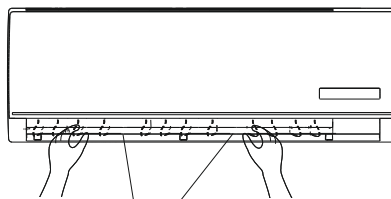

**Примечание:** Внешний вид прибора может отличаться от выбранного Вами кондиционера. рычаги управления горизонтальным направлением воздушного потока

- A** Не пытайтесь повернуть жалюзи вертикальной регулировки вручную, это может привести к неисправной работе. Если подобное произошло, сначала выключите прибор и затем отключите шнур питания, затем снова включите питание.
- B** Лучше, чтобы жалюзи вертикальной регулировки не были наклонены вниз слишком долго во время режимов «Охлаждение» или «Сушение», иначе будет капать конденсированная вода.

# Руководство по эксплуатации

## Режим "SMART" ("Умный режим")

Когда Вы нажмете кнопку SMART прибор включит «Умный режим» (работа с применением программируемой логики), независимо от того, включен прибор или нет. В этом режиме температура и скорость вентилятора устанавливаются автоматически в зависимости от разницы между температурой комнаты и заданной температурой. Нажатием кнопки MODE («Режим») прибор выходит из «Умного режима» и переходит к следующему режиму. Примечание: Кнопка SUPER («Режим повышенной мощности») не работает в «Умном режиме».

Режим работы и температура определяются разницей между температурой комнаты и заданной температурой

Модели с режимом нагрева	
Разница между температурой комнаты $T_{\text{комн}}$ и заданной $T_{\text{уст}}$	РЕЖИМ РАБОТЫ
$T_{\text{комн}} - T_{\text{уст}} < -3 \text{ } ^\circ\text{C}$	НАГРЕВ
$-3^\circ\text{C} < T_{\text{комн}} - T_{\text{уст}} < 3 \text{ } ^\circ\text{C}$	Только вентилятор
$T_{\text{комн}} - T_{\text{уст}} > 3 \text{ } ^\circ\text{C}$	ОХЛАЖДЕНИЕ
Модели только с режимом охлаждения	
Разница между температурой комнаты $T_{\text{комн}}$ и заданной $T_{\text{уст}}$	РЕЖИМ РАБОТЫ
$-3^\circ\text{C} < T_{\text{комн}} - T_{\text{уст}} < 3^\circ\text{C}$	Только вентилятор
$T_{\text{комн}} - T_{\text{уст}} > 3 \text{ } ^\circ\text{C}$	ОХЛАЖДЕНИЕ



☑ SMART («Умный режим») не работает в режиме SUPER («Режим повышенной мощности»).

*Примечание: Температура, воздушный поток и направление в «Умном режиме» управляются автоматически. Однако, если Вы все еще чувствуете себя некомфортно, можно изменить установленную температуру с помощью ПДУ на величину плюс-минус 7 °С.*

Что можно делать в режиме SMART («Умный режим»)		
Ваши ощущения	Кнопка	Процедура регулировки
Некомфортно из-за неподходящей силы потока воздуха.		Скорость вращения вентилятора внутреннего блока переключается на высокую, среднюю и малую каждый раз при нажатии этой кнопки.
Некомфортно из-за неподходящего направления воздушного потока.		Нажмите эту кнопку один раз. Жалюзи вертикальной регулировки начнут менять направление потока воздуха. Нажмите снова, чтобы зафиксировать направление.

## Кнопка CLOCK («Часы»)

Настройку времени производят путем нажатия кнопки CLOCK («Часы»), затем кнопками и устанавливают нужное время. Нажмите снова кнопку CLOCK («Часы») для окончания установки времени.



# Руководство по эксплуатации

## Режим SLEEP («Сон»)

### Режим SLEEP («Сон»)

Режим **SLEEP («Сон»)** можно установить в режимах работы «Охлаждение», «Нагрев» или «Осушение», также его можно установить во время «Умного режима».

Эта функция дает более приятную обстановку для сна.

В режиме **SLEEP («Сон»)**,

- Прибор автоматически останавливает работу после 8-часовой работы.
- Скорость вентилятора автоматически устанавливается на малую.

\*Установленная температура будет увеличиваться не более чем на 1°C, если прибор непрерывно работал 2 часа в режиме охлаждения, затем она не меняется.

Установленная температура будет уменьшаться не более чем на 3°C, если прибор непрерывно работал 3 часа в режиме нагрева, затем она не меняется.

\*Примечание: В режиме охлаждения, если температура 26°C и выше, установленная температура не будет меняться.



## Режим "SUPER" ("Режим повышенной мощности")

### Режим "SUPER" ("Режим повышенной мощности")

- Режим повышенной мощности используется для включения и выключения ускоренного охлаждения.

При ускоренном охлаждении вентилятор работает при самой высокой скорости, автоматически меняя установленную температуру на 18°C.

- Режим повышенной мощности можно включить только когда прибор работает или у него включено питание.
- В режиме повышенной мощности Вы можете регулировать направление движения воздушного потока или установить таймер. Если Вы хотите выйти из режима повышенной мощности, нажмите кнопки SUPER (Режим повышенной мощности), MODE («Режим»), FAN («Вентилятор»), ON/OFF («Вкл/Выкл»), SLEEP («Сон»), TEMPERATURE SETTING («Установка температуры»), тогда дисплей вернется в обычный режим.

Примечание:

- В режиме повышенной мощности не работает кнопка SMART («Умный режим»). Кнопка SUPER («Режим повышенной мощности») не работает в режиме «Нагрев».
- Если вы не выключите режим повышенной мощности, нажав одну из вышеуказанных кнопок, прибор так и будет работать при установленной температуре 18°C.





## Руководство по эксплуатации





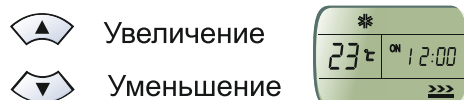

### Режим "TIMER" ("Таймер")

Если вы хотите после возвращения домой получить комфортную температуру, то утром перед уходом нужно установить таймер кнопками **TIMER ON/OFF** (Таймер включения/выключения.) Также Вы можете установить таймер на отключение ночью, чтобы ничто не мешало приятному сну.

#### Как устанавливать режим с помощью кнопки **TIMER ON** «Таймер включения»

- ▶ Кнопка **TIMER ON** (Таймер включения) используется для установки таймера на время, когда нужно включить прибор.
  - i) Нажмите кнопку **TIMER ON** (Таймер включения) и когда на ЖКИ замигает "ON 12:00", с помощью кнопок  и  выберите нужное время включения прибора.



- Нажмите  или  один раз для увеличения или уменьшения времени на 1 минуту
- Нажмите  или  в течении 5 секунд для увеличения или уменьшения устанавливаемого времени на 10 минут.
- Нажмите  или  в течение более длительного времени для увеличения или уменьшения времени на 1 час.

**Примечание:** Если Вы не начали установку времени в течение 10 после нажатия кнопки **TIMER ON** («Таймер включения»), ПДУ автоматически выйдет из этого режима.

- ii) Когда нужное время показано на жидкокристаллическом дисплее, нажмите кнопку **TIMER ON** («Таймер включения») для подтверждения.  
*Прозвучит звуковой сигнал. Индикатор "ON" перестанет мигать. Загорится индикатор **TIMER** («Таймер») внутреннего блока.*
- iii) Через 5 секунд после показа времени таймера, на жидкокристаллическом дисплее ПДУ будет показано текущее время.

#### ▶ Как отключить установки режима **TIMER ON** «Таймер включения»

Снова нажмите кнопку **TIMER ON** («Таймер включения»). Когда Вы услышите звуковой сигнал и индикатор исчезнет, то режим **TIMER ON** («Таймер включения») будет отключен.

**Примечание:** Та же процедура используется для установки **TIMER OFF** («Таймер выключения»). Вы можете настроить автоматическое отключение прибора в нужное время.



# Техническое обслуживание

## Техобслуживание передней панели

### 1 Отключите питание

Перед тем, как выключить питание, сначала выключите прибор.

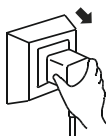

### 2

Для снятия передней панели, возьмитесь за места, обозначенные "а" и потяните крышку наружу,



### 3 Протрите мягкой сухой тряпкой.

Если прибор слишком грязный, при чистке используйте теплую (ниже 40°C) воду.



### 4 При чистке прибора нельзя применять летучие вещества типа бензина или полироль



### 5 Нельзя брызгать водой на внутренний блок

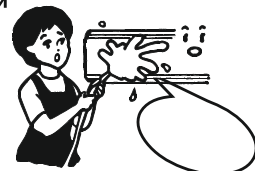

### 6 Установите обратно и закройте переднюю панель

Закройте переднюю панель, нажав вниз на места, обозначенные "b".

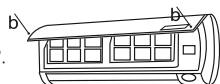

## Техобслуживание воздушного фильтра

Необходимо чистить воздушный фильтр через каждые 200 часов работы.

### 1 Остановите работу прибора и снимите воздушный фильтр.

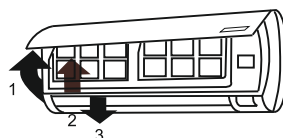

1. Откройте переднюю панель.
2. Аккуратно нажмите на ручку фильтра спереди.
3. Возьмитесь за ручку и вытащите фильтр.

### 2 Снова закройте переднюю панель.

Если грязь слишком заметна, промойте фильтр раствором моющего средства в теплой воде. После мытья, хорошо высушите фильтр.



### 3 Снова закройте переднюю панель.

- Если кондиционер работает в сильно загрязненной среде, чистите воздушный фильтр каждые две недели.

## ОЦЕНКА КАЧЕСТВА РАБОТЫ

Используйте кондиционер в следующих случаях:

	Единица измерения °C			
	Внутри		Снаружи	
DBT: температура по сухому термометру	DBT	WBT	DBT	WBT
Максимальная температура- Охлаждение (Максимальная температура- Обогрев)	32 (30)	23 (-)	43 (24)	26 (18)
Минимальная температура- Охлаждение (Минимальная температура- Обогрев)	16 (2)	11 (-)	16 (-5)	11 (-6)

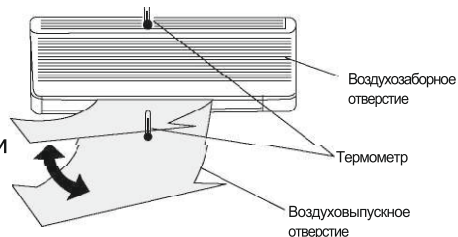

Включите блок на 15 минут или более.  
Измерьте температуру входящего и выходящего воздуха  
Разность температур превышает 8 °C при работе в режиме "Охлаждение" и 14 °C



Если указанные выше условия выполняются, блок работает нормально

## Устранение неисправностей

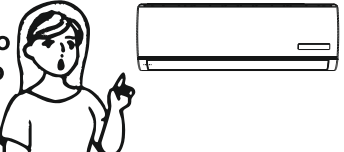
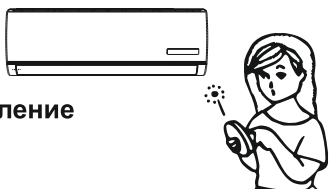
Перечисленные ниже случаи не всегда являются неполадками, проверьте их перед тем, как обращаться за ремонтом.

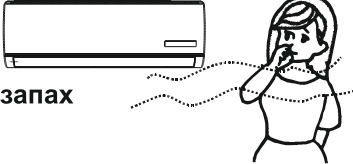
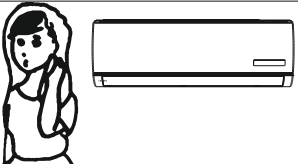
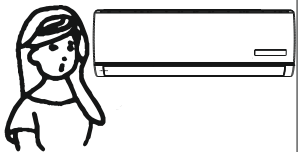
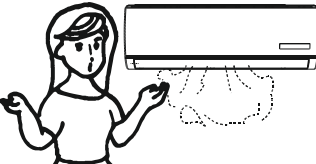
ПРОБЛЕМА	АНАЛИЗ
<p><b>Не запускается</b></p> 	<ul style="list-style-type: none"> <li>• Если сгорело защитное отключающее устройство или предохранитель, подождите 3 минуты и запустите снова. Возможно, работе мешает защитное устройство.</li> <li>• Возможно, сели батарейки ПДУ</li> <li>• Проверьте правильность подключения.</li> </ul>
<p><b>Нет охлаждающего или нагревающего воздуха</b></p> 	<ul style="list-style-type: none"> <li>• Не загрязнен ли воздушный фильтр?</li> <li>• Не заблокированы ли воздухозаборник и воздуховыпускное отверстие?</li> <li>• Правильно ли установлена температура?</li> <li>• Не открыты ли окна и двери?</li> </ul>
<p><b>Не работает управление</b></p> 	<ul style="list-style-type: none"> <li>• Если есть сильные помехи (из-за излишнего статического электричества или ненормального напряжения питания), прибор может работать неправильно. Отключите шнур питания и через 2-3 секунды вставьте его снова.</li> </ul>
<p><b>Не сразу работает</b></p> 	<ul style="list-style-type: none"> <li>• При смене режима во время работы, должна пройти трехминутная пауза.</li> </ul>
<p><b>Необычный запах</b></p> 	<ul style="list-style-type: none"> <li>• При смене режима во время работы, должна пройти трехминутная пауза.</li> </ul>
<p><b>Звук текущей воды</b></p> 	<ul style="list-style-type: none"> <li>• Вызван потоком охладителя в кондиционере. Не является поводом для беспокойства.</li> <li>• Звук из-за разморозки в режиме нагрева.</li> </ul>
<p><b>Слышен треск</b></p> 	<ul style="list-style-type: none"> <li>• Звук может происходить при расширении или сжатии передней панели из-за изменения температуры.</li> </ul>
<p><b>Из выходного отверстия выходит туман</b></p> 	<ul style="list-style-type: none"> <li>• Туман появляется, если воздух в комнате очень холодный. Это из-за того, что холодный воздух выходит из внутреннего блока во время режимов COOLING («Охлаждение») или DRY («Осушение»).</li> </ul>
<p><b>Индикатор компрессора постоянно горит, работающий индикатор мигает и вентилятор внутреннего блока остановлен</b></p>	<ul style="list-style-type: none"> <li>• Прибор переключается из режима нагрева в режим разморозки. Индикатор выключится и прибор вернется к режиму нагрева.</li> </ul>

# Инструкции по установке

## Монтажная схема

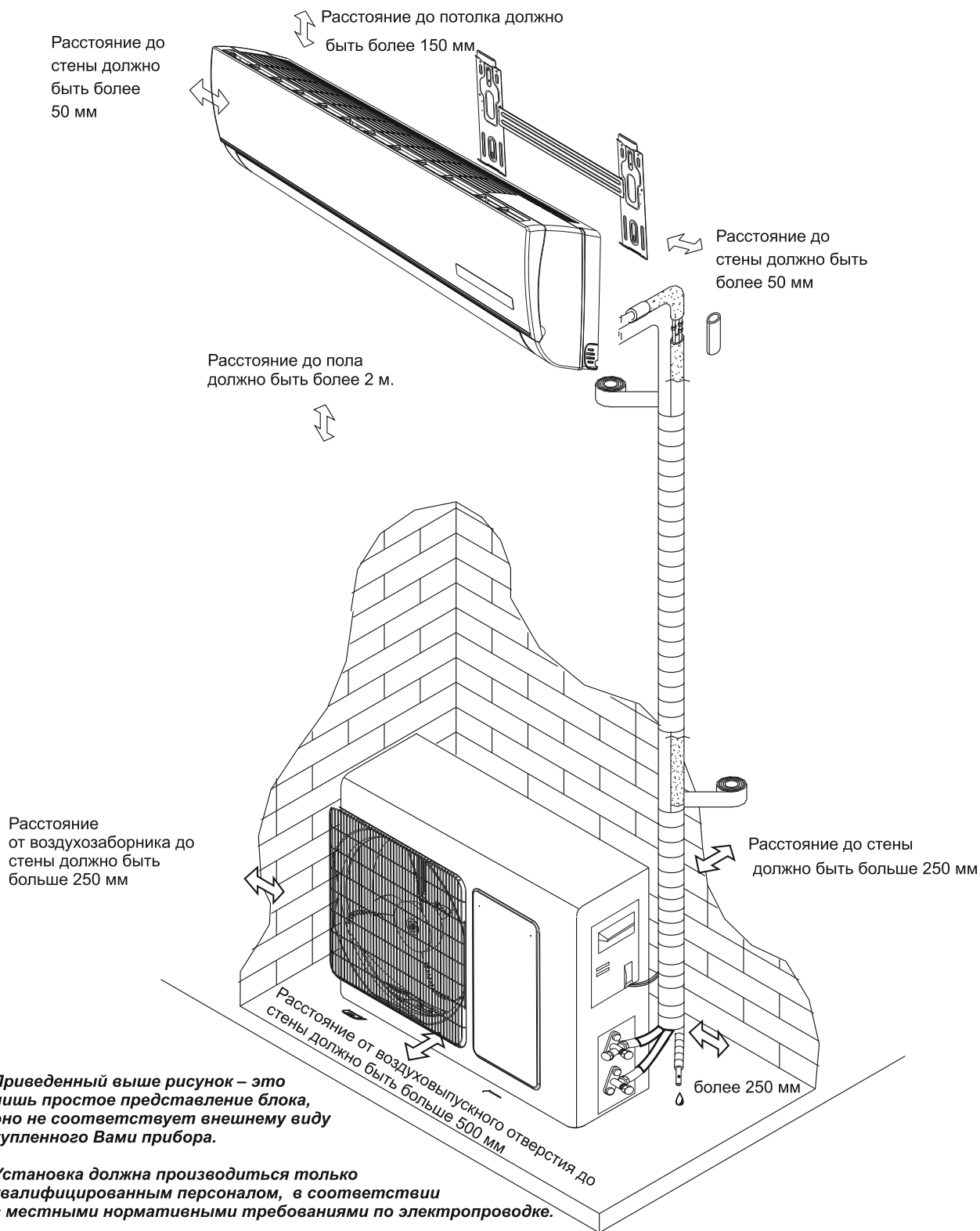

# Инструкции по установке

## Выбор места для установки

### Правила выбора места установки внутреннего блока

- Возле воздуховыпускного отверстия не должно быть никаких препятствий и воздух свободно должен достигать каждого угла.
- В этом месте можно удобно сделать отверстие в стене и провести трубы.
- Соблюдайте нужную дистанцию от прибора до потолка и стены согласно рисунку на предыдущей странице.
- Должно быть удобно и легко снимать воздушный фильтр.
- Прибор и ПДУ должны находиться на расстоянии не менее 1 м от телевизора, радиоприемника и т.п.
- Прибор должен быть как можно дальше от флуоресцентных ламп.
- Не ставьте ничего возле воздухозаборника.
- Крепите прибор к стене, достаточно мощной, чтобы выдержать его вес.
- Место установки прибора не должно усиливать шум и вибрацию.
- Прибор не должен находиться под прямыми солнечными лучами или возле источников тепла. На прибор нельзя ставить воспламеняемые материалы или агрегаты сгорания.

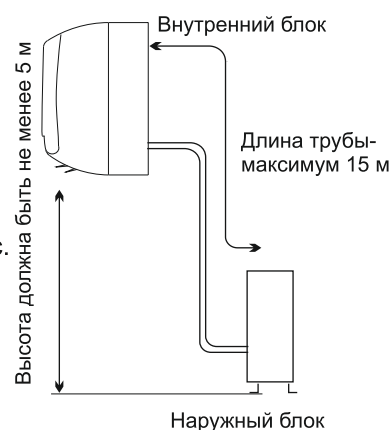

### Правила выбора места установки наружного блока

- Устанавливать там, где это удобно и если место хорошо проветривается. Не устанавливать в местах возможной утечки газа.
- Установить на необходимом расстоянии от стены.
- Расстояние между внутренним и наружным блоком должно быть 5 м и может достигать 15 м при заливке дополнительного охладителя.
- Рядом с наружным блоком не должно быть источников грязи, выхода газов вулканизации
- Не устанавливайте его со стороны дороги, где есть риск попадания грязной воды из луж.
- Основание для крепления не должно усиливать рабочие шумы.
- В месте установки не должно быть ничего, что блокировало бы воздуховыпускное отверстие.
- Не ставьте под прямыми лучами солнечного света, в боковой неф или возле источников тепла или вентиляторов. Рядом не должно быть воспламеняемых материалов, густого масляного тумана, сырых или неустойчивых мест.

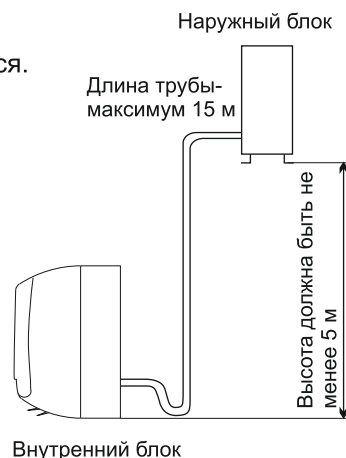

	Максимально допустимая высота трубы при передаче (м)	Максимальная длина трубы (м)	Предельная разница в высоте Н (м)	Необходимое количество дополнительного охладителя (г/м)
5K~30K	5	15	5	20

# Инструкции по установке

## Установка внутреннего блока

### 1. Установка крепежной панели

- Выберите место установки крепежной панели согласно месту расположения наружного блока и расположения труб.
- Выровняйте крепежную панель по горизонтали с помощью линейки или нивелира.
- Просверлите в стене отверстия глубиной 32 мм для крепления панели.
- Вставьте в отверстие пластиковые дюбеля, прикрепите панель винтами-саморезами.
- Проверьте качество крепления панели. Затем просверлите отверстия для трубы.

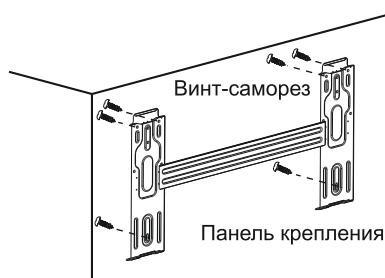

*Примечание: Вид Вашей панели крепления может отличаться от показанной выше, но метод установки тот же.  
Примечание: Как показывает рисунок выше, шесть отверстий на панели крепления используются для винтов-саморезов, остальные - резервные.*

### 2. Просверлите отверстие для труб

- Определите место для отверстия в соответствии с расположением панели крепления.
- Просверлите отверстие в стене. Отверстие должно быть наклонено немного вниз со стороны улицы.
- Через отверстие протяните рукав, чтобы стена была чистой и аккуратной.

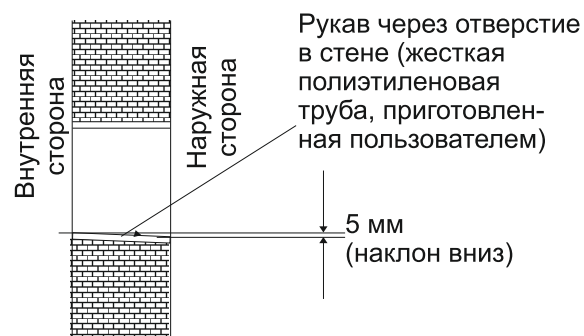

### 3. Установка труб для внутреннего блока

- Протяните трубы (для жидкости и газа) и кабели через отверстие в стене с наружной стороны внутрь или с внутренней стороны наружу, после того, как трубы и кабели готовы к подключению к наружному блоку.
- Определите место обрезки сливной трубы в соответствии с направлением трубы. (как показано ниже)

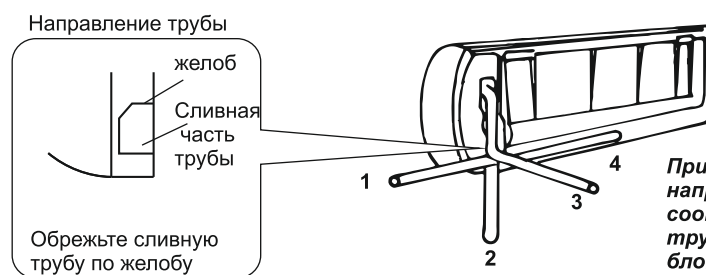

*Примечание: При установке трубы в направлениях 1,2 или 4, обрежьте соответствующую сливную часть трубы на уровне основания внутреннего блока.*

- После подключения труб, установите сливной шланг. Затем подключите кабели питания. После подключения, обмотайте трубы, кабели и сливной шланг единой термоизоляцией.

# Инструкции по установке

## 4. Подключение кабеля

### Внутренний блок

Подключите кабель питания к внутреннему блоку, подключив провода к выводам на панели управления соответственно соединениям наружного блока.

**Примечание:** Для некоторых моделей, для подключения кабелей к выводам необходимо снять крышку.

### Наружный блок

- 1) Снимите крышку, отвинтив винты. Подключите провода к выводам на панели управления, как показано на рисунке.
- 2) Закрепите кабель питания на панели управления с помощью кабельного зажима.
- 3) Винтами закрепите крышку в ее исходном положении.
- 4) Для модели 24K требуется разрешенный переключатель, подключенный между блоком и источником питания. Также требуется размыкающее устройство для отключения всех линий питания.



### Внимание:

1. Нужно иметь специальный выключатель для кондиционера. Методика проводки показана на схеме на обратной стороне крышки наружного блока.
2. Проверьте, чтобы толщина кабеля соответствовала спецификации источника питания.
3. Проверьте провода, чтобы они все были крепко затянуты.
4. Во влажных районах требуется установить прерыватель в цепи утечки на землю.

### Характеристики кабеля

Производительность BTU/час	Кабель питания		Соединительный кабель	
	ТИП	Стандартная площадь сечения	ТИП	Стандартная площадь сечения
9000 (9K)	H05VV-F	1,0/1,5 мм <sup>2</sup> x3	H07RN-F	1,0/1,5 мм <sup>2</sup> x4
12000 (12K)	H05VV-F	1,0/1,5 мм <sup>2</sup> x3	H07RN-F	1,0/1,5 мм <sup>2</sup> x4
18000 (18K)	H05VV-F RVV	2,0 мм <sup>2</sup> x3	H07RN-F	1,5 мм <sup>2</sup> x4
24000 (24K) 30000 (30K)	H07RN-F	2,5 мм <sup>2</sup> x3	H07RN-F	0,75 мм <sup>2</sup> x4
24000 (24K*) 30000 (30K*)	H07RN-F	2,5 мм <sup>2</sup> x3	H07RN-F	2,5 мм <sup>2</sup> x4

**ПРИМЕЧАНИЕ:** 24K\* или 30K\* означает, что питание для данной модели идет от ее внутреннего блока.

### Внимание:

Даже после установки должен быть удобный доступ к розетке, чтобы выдернуть из нее шнур в случае необходимости. Если это невозможно, подключите устройство к переключателю с двойным полюсом с расстоянием между контактами минимум 3 мм<sup>2</sup>, размещенному в хорошо доступном месте даже после установки.

## Инструкции по установке

- **Термоизоляция стыков труб:**

Оберните стыки труб термоизоляционными материалами и затем оберните маскировочной виниловой лентой.

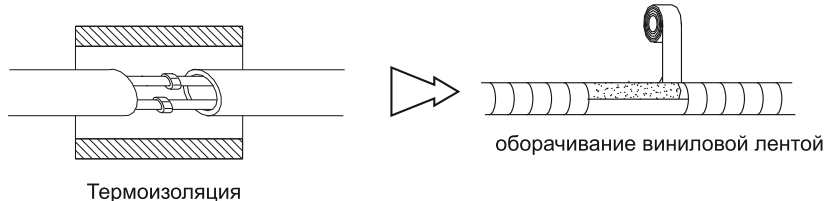

- **Термоизоляция труб:**

- Поместите сливной шланг под трубы
- Для изоляции используется полиэтиленовая пена 6 мм толщиной

*Примечание: Сливной шланг изготавливается пользователем.*

- Устанавливайте трубу так, чтобы не было перегибов, перекрутов или заедания. Не опускайте ее конец в воду.
- Если сливной шланг соединен с трубой слива, проверьте их изоляцию.
- Если труба повернута вправо, то трубы, кабель питания и сливная труба должны иметь термоизоляцию и крепиться к задней части блока с помощью фиксатора трубы

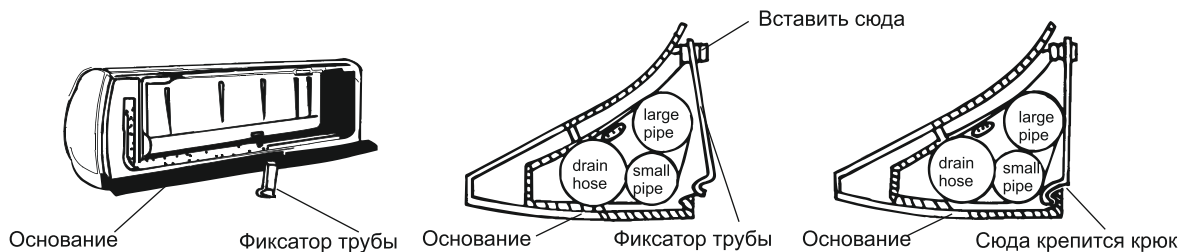
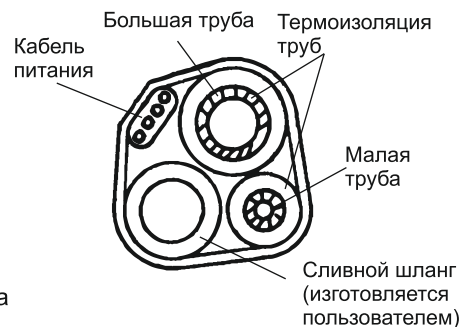

А. Вставьте фиксатор трубы в разъем.

В. Нажмите, чтобы подвесить фиксатор трубы к основанию

### Трубные соединения

- Соединяйте трубы с помощью двух гаечных ключей. Особое внимание нужно обратить на допустимый крутящий момент, чтобы не деформировать и не повредить трубы и соединительные детали.
- Сначала затяните соединения пальцами, а затем – гаечными ключами.

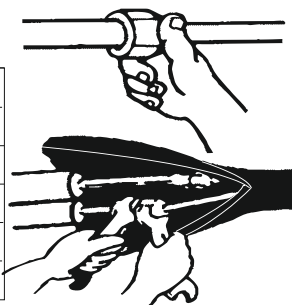

Модель	Размер труб	Крутящий момент	Ширина гайки	Минимальная толщина
7,9,12,18К	Для жидкости (ø6мм или 1/4 дюйма)	1.8кг.м	17мм	0.5мм
18К*,22,24	Для жидкости (ø9.53мм или 3/8 дюйма)	3.5кг.м	22мм	0.6мм
7,9К	Для газа (ø9.53мм или 3/8 дюйма)	3.5кг.м	22мм	0.6мм
12,18К	Для газа (ø12мм или 1/2 дюйма)	5.5кг.м	24мм	0.6мм
18К*,22,24	Для газа (ø16мм или 5/8 дюйма)	7.5кг.м	27мм	0.6мм

Для моделей с типом климата Т3, 18К и 24К, труба для жидкости имеет размер ø6 мм или 1/4 дюйма, и труба для газа - ø16 мм или 5/8 дюйма).

\*Блок 18К\* больше, чем блок 18К.

# Инструкции по установке

## Схема проводки

Проверьте, чтобы цвет проводов наружного блока и № выводов соответствовали внутреннему блоку.

- Модели 9K, 12K

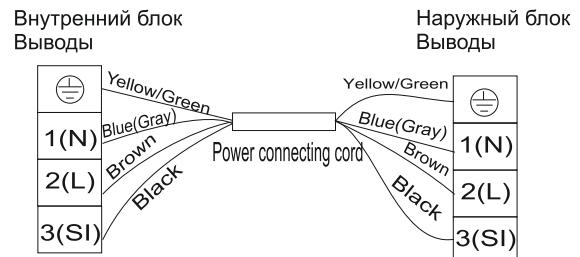
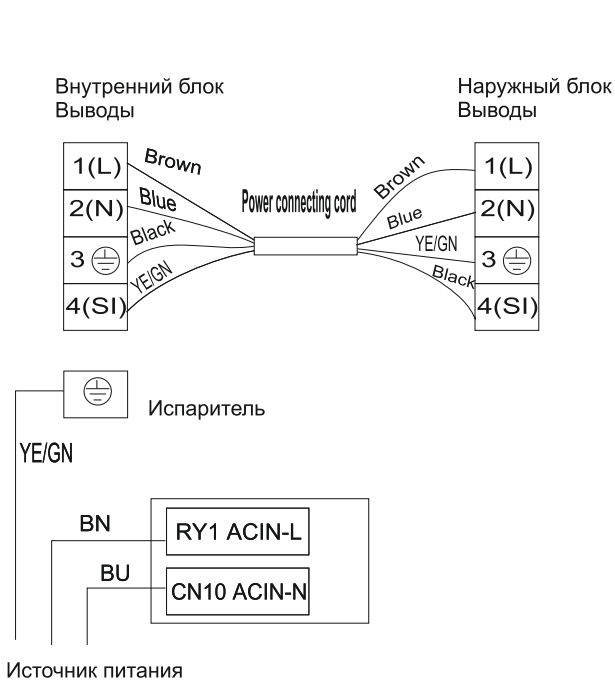

- Для некоторых моделей, схема проводки немного отличается и приведена ниже:

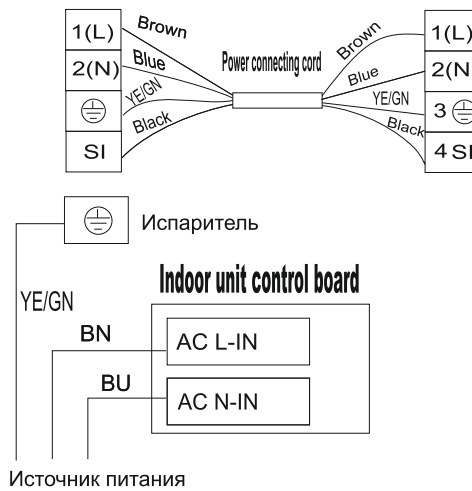

- Для моделей 9K, 12K источник питания подключается к внутреннему блоку через розетку.

- Модели 18K, 24K\*, 30K\*

- Модели 24K, 30K

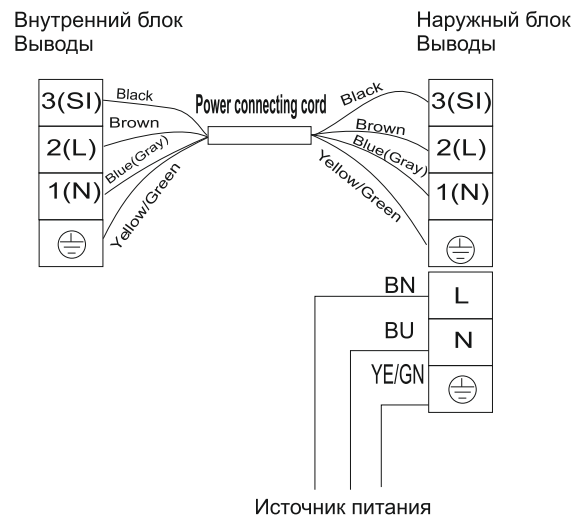
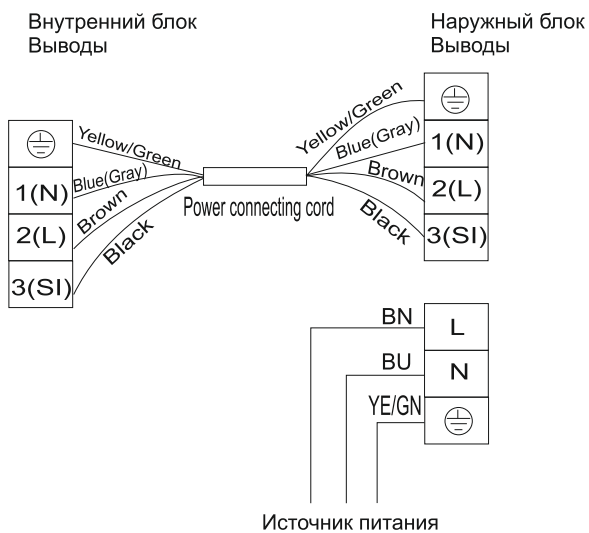

- Для моделей 18K, 24K\*, 30K\* источник питания подключается от внутреннего блока через прерыватель. Для моделей 24K, 30K источник питания подключается от наружного блока через прерыватель



# Инструкции по установке

## Установка наружного блока

1. Установите канал для слива и сливной шланг (только для моделей с режимом нагрева)  
Когда прибор работает в режиме нагрева, с внешнего блока сливается конденсат. Чтобы не тревожить соседей и не загрязнять окружающую среду, установите канал для слива и сливной шланг для направления потока конденсата. Установите их на раму внешнего блока, затем подключите сливной шланг к каналу, как показано на рисунке.
2. Установите и закрепите наружный блок  
Прочно прикрепите болтами и гайками к ровной и прочной поверхности.

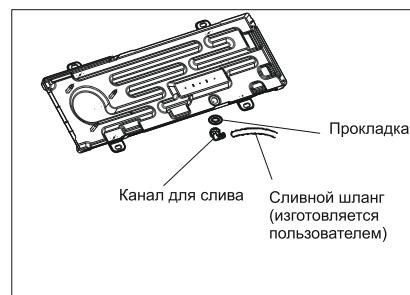

Если блок устанавливается на стене или крыше, закрепите основание так, чтобы оно не дрожало при вибрации или сильном ветре.

3. Подключение труб к наружному блоку
  - Снимите колпачки с 2-позиционных и 3-позиционных клапанов.
  - Подключите трубы отдельно к 2-позиционному и 3-позиционному клапанам согласно требуемому крутящему моменту.
4. Подключение кабелей к наружному блоку (см. предыдущую страницу)

## Воздушная очистка

Воздух, содержащий влагу, может привести к неисправностям компрессора, если останется цепи охлаждения. После соединения внутреннего и наружного блока, с помощью вакуумного насоса удалите влажный воздух и влагу из цепи охлаждения, как показано ниже.

Примечание: Чтобы не загрязнять окружающую среду, не выпускайте охладитель сразу на воздух.

Подробнее об этапах очистки, см. следующую страницу.

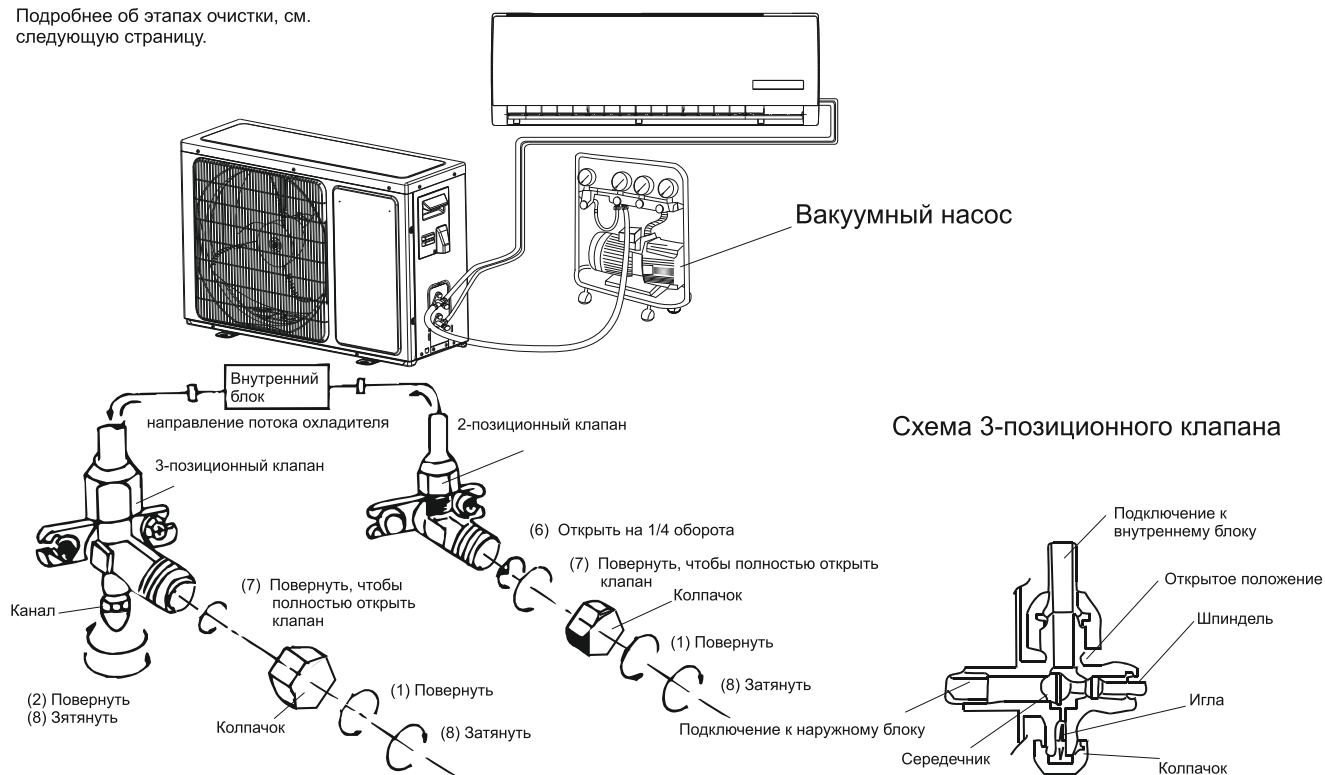

## Инструкции по установке

Методика чистки воздушных труб:

- (1) Отвинтите и снимите колпачки с 2 и 3-позиционных клапанов.
- (2) Отвинтите и снимите колпачки со вспомогательного клапана.
- (3) Подключите гибкий шланг вакуумного насоса к вспомогательному клапану.
- (4) Запустите вакуумный насос на 10-15 минут, пока давление не достигнет 10 мм. рт. ст..
- (5) При работающем вакуумном насосе, поверните ручку низкого давления на коллекторе вакуумного насоса. Затем остановите вакуумный насос.
- (6) Откройте 2-позиционный клапан на 1/4 оборота, затем закройте его через 10 секунд. Проверьте герметичность всех соединений с помощью жидкого мыла либо электронного детектора утечек.
- (7) Поверните штоки 2 и 3-позиционные клапаны, чтобы полностью закрыть клапаны. Отсоедините гибкий шланг вакуумного насоса.
- (8) Установите на место и затяните все колпачки клапанов.

### Примечания

- Чтобы гарантировать нормальную работу прибора, перед установкой внимательно прочтите данное руководство и действуйте строго по руководству.
  - Воздух не должен попадать в систему охлаждения, а охладитель не должен выливаться при перемещении кондиционера.
  - Надежно заземлите кондиционер.
  - Перед тем, как подключать питание, внимательно проверьте соединительные трубы и кабели, чтобы они были прочно и правильно подключены.  
Должен быть установлен воздушный выключатель с роговым искрогасителем.
  - После установки пользователь должен использовать кондиционер точно в соответствии с данным руководством.
  - Для техобслуживания и транспортировки кондиционера в будущем, сохраните коробку упаковки.
  - Для моделей 9k, 12k, 18k, предохранитель наружного блока: 3,15A 250V.
  - Для моделей 24k, 30k, 24k\*, 30k\* предохранитель наружного блока: 20A 250V.
  - Внимание: Устанавливайте самые нижние части наружного блока на расстоянии не менее 2,4 м от земли
  - Внимание: Удар током может привести к травмам или смерти: Перед ремонтом и обслуживанием, отключите питание .
  - Максимальная длина соединительной трубы между наружным и внутренним блоком не должна превышать 5 метров. Если это расстояние больше, это влияет на производительность кондиционера.
- • Если охладитель R407C или R410a, при заливке охладителя в систему, заливайте его в жидком состоянии. Иначе химический состав охладителя (R407C или R410a) внутри системы может измениться и таким образом, ухудшить работу кондиционера.
- Согласно букве на охладителе (R410a), давление в трубе очень высоко, поэтому соблюдайте осторожность при установке или ремонте прибора.
- • Если шнур питания поврежден, то в целях безопасности, его должен заменять производитель, его представитель или просто квалифицированный человек.
- • Кондиционер должен устанавливаться профессиональным техником.

## Сертификация

Товар сертифицирован на территории России органом по сертификации

РОСС RU.0001.11AB 73

ОС ПРОДУКЦИИ ООО "Нортекс"

Юридический адрес: 141076, Московская обл. г. Королев, ул. Мичурина 7 "Б"

Срок действия сертификата с 14.03.2011 по 13.03.2012

Товар соответствует требованиям нормативных документов:

ГОСТ Р МЭК 60335-2-98-2000

ГОСТ Р 51318.14.1-2006 (Разд.4),

ГОСТ Р 51318.14.2-2006 (Разд.5,7),

ГОСТ Р 51317.3.2-2006 (Разд.6,7),

ГОСТ Р 51317.3.3-2008



Адрес (местонахождение) изготовителя: "GUANGDONG KELON AIR-CONDITIONER CO., LTD"  
NO.2 QIAODONG ROAD, RONGGUI SHUNDE GUANGDONG, Китай

# NEOCLIMA

## ГАРАНТИЙНЫЙ ТАЛОН НА ИЗДЕЛИЕ NEOCLIMA (Кондиционеры)

Уважаемый покупатель!

Выражаем Вам признательность за выбор изделия NEOCLIMA.

В течение гарантийного срока, начинающегося с даты покупки изделия покупателем, гарантия на изделие NEOCLIMA предоставляется в отношении любых дефектов, произошедших по вине производителя.

Настоящая гарантия действительна в течение 36 (тридцати шести) месяцев на все изделия с даты покупки изделия покупателем при соблюдении условий перечисленных ниже, если рекомендованные режимы эксплуатации изделия изложенные в инструкции по эксплуатации, полностью соблюдены.

Если Ваше изделие NEOCLIMA нуждается в гарантийном обслуживании, обращайтесь в специализированные сервисные центры. Настоящая гарантия предусматривает безвозмездное устранение недостатков товара в течении гарантийного срока.

Гарантия действительна на территории Российской Федерации при соблюдении следующих условий:

1. Данное изделие должно быть куплено на территории Российской Федерации.
2. Данное изделие должно быть использовано в соответствии с инструкцией по эксплуатации (прилагается к изделию.) в случае нарушения правил хранения, транспортировки, установки и эксплуатации, изложенных в инструкции по эксплуатации, гарантия недействительна.
3. Гарантия действительна только при наличии четко, правильно и полностью заполненного настоящего гарантийного талона (с подписью и печатью Продавца). Без предъявления данного талона, в случае отсутствия в нем полной информации или при наличии каких-либо изменений в талоне, претензии к качеству изделия не принимаются, и гарантийный ремонт не производится.
4. Гарантия недействительна:
  - а) если изделие имеет механические повреждения
  - б) если изделие ремонтировалось, или в нем произведены изменения не в авторизованном сервисном центре.
  - в) если использовались ненадлежащие расходные материалы или запасные части
  - г) если неисправность вызвана попаданием внутрь изделия посторонних предметов, веществ, жидкостей, насекомых и т.д.
  - д) если неисправность вызвана стихийными бедствиями, пожаром, бытовыми и другими факторами не зависящими от NEOCLIMA.
  - е) Если повреждения вызваны несоответствием параметров источников питания и связи соответствующим государственным стандартам.
  - ж) в случае любых изменений, настройке и/или программировании.
  - з) в случае внесения несанкционированных изменений в гарантийный талон (поправок и исправлений)
  - и) если серийный номер или номер модели на изделии изменен, удален, стерт или неразборчивый
5. Гарантия не распространяется на расходные материалы, например: фильтры, батареи и т.д. в соответствии с указаниями инструкции по эксплуатации.
6. Гарантия не предусматривает чистку изделия, плановое техническое обслуживание и замену расходных материалов и запчастей, пришедших в негодность ввиду нормального износа и / или ограниченного срока службы.
7. Настоящая гарантия применяется дополнительно к обязательным гарантиям, предоставляемым покупателям законом.

### ВНИМАНИЕ!

Приобретенный Вами кондиционер требует специальной установки и подключения.

По вопросам установки и подключения Вы можете обратиться в уполномоченную организацию, специализирующуюся на проведении такого рода платных услуг, при этом требуйте наличие соответствующих разрешительных документов (лицензия, сертификат и т.д.)

Организация, осуществившая установку несет полную ответственность за правильность проведенной работы.

Информацию об авторизованных сервисных центрах NEOCLIMA можно получить из буклетов, распространяемых в местах продажи товара, а также позвонив по телефону (495) 66-00-111. Список сервисных центров может быть изменен без предварительного уведомления.

## ГАРАНТИЙНЫЙ ТАЛОН №

**Уважаемый Покупатель!**

**Во избежание излишних проблем просим Вас внимательно ознакомиться с информацией, в гарантийном талоне и инструкции по эксплуатации.**

Настоящим я подтверждаю, что приобрел данное изделие NEOCLIMA пригодным к эксплуатации, в полном комплекте с инструкцией на русском языке, а также подтверждаю приемлемость гарантийных условий.

ФИО покупателя \_\_\_\_\_ Подпись \_\_\_\_\_

### Информация о приобретении изделия

Модель	
Серийный номер	
Дата приобретения	
Цена	
Подпись Продавца / Печать	

### Адрес Продавца

Продавец	
Улица	
Город	
Телефон	

### Информация о Покупателе

ФИО	
Улица	
Город	
Телефон	

### Информация об Установщике

Организация	
Дата установки	
Номер лицензии, сертификата	
Адрес и телефон организации	
Подпись установщика	

### Информация об Установщике

NEOCLIMA	КУПОН №1
Наименование: _____	
Серийный №: _____	
 Дата покупки: _____	
Подпись продавца: _____	

NEOCLIMA	КУПОН №2
Наименование: _____	
Серийный №: _____	
 Дата покупки: _____	
Подпись продавца: _____	







100

95

75

25

5

0



NEOCLIMA

100

95

75

25

5

0