

DEUS V3.0



РУКОВОДСТВО ПОЛЬЗОВАТЕЛЯ

НАЙДИ СВОЙ КЛАД!



MDREGION.RU - ТОЛЬКО БЕЛАЯ ТЕХНИКА

8-800-555-4422



ТЕХНИЧЕСКАЯ СПРАВКА — Стр. 02	
КОМПЛЕКТАЦИЯ — Стр. 04	БЕСПРОВОДНЫЕ НАУШНИКИ
СБОРКА — Стр. 05	Меню — Стр. 29
	Дискриминация-Чувствительность-Грунт
ИСПОЛЬЗОВАНИЕ	Частота-Тон-Громкость-Катушка
Блок управления — Стр. 06	Настройка совместимости катушки — Стр. 30
Заводские программы — Стр. 07	Удаление катушки — Стр. 31
Начало работы — Стр. 08	Заводские программы — Стр. 31
	Сохранение и удаление программ — Стр. 31
	Замена наушников — Стр. 31
МЕНЮ	
Дискриминация — Стр. 09	ЭЛЕКТРОПИТАНИЕ
Фильтр мелкого железа — Стр. 10	Индикатор заряда батарей — Стр. 32
Чувствительность — Стр. 10	Время работы от батарей — Стр. 32
Частота — Стр. 11	Время зарядки — Стр. 32
Громкость железа — Стр. 12	Зарядка — Стр. 33
Тон — Стр. 12	Надёжность батарей — Стр. 34
Скорость — Стр. 13	Замена батарей — Стр. 34
Громкость слабого сигнала — Стр. 15	Меры предосторожности — Стр. 35
Метка — Стр. 15	
	ПРОФИ
ГРУНТ	Выбор тона — Стр. 36
Общая информация — Стр. 16	Питч — Стр. 36
Ручной режим — Стр. 17	Полифония — Стр. 37
Режим Качать — Стр. 17	Порог и тональность — Стр. 37
Режим Качать Прог. 10 Прииск — Стр. 18	Ток катушки — Стр. 38
Режим Отслеживание — Стр. 19	Звуковая перегрузка — Стр. 38
Режим Пляж — Стр. 20	Сдвиг частот — Стр. 39
	Шумодав — Стр. 39
СТАТИКА — Стр. 21	Метка — Стр. 40
	Вырезка грунта — Стр. 40
ВЫБОР	
Программы — Стр. 22	ПРАКТИЧЕСКИЕ СВЕДЕНИЯ — Стр. 41
Катушки — Стр. 23	МЕРЫ ПРЕДОСТОРОЖНОСТИ — Стр. 43
Подключение новой катушки — Стр. 23	РЕШЕНИЕ ВОЗНИКШИХ ПРОБЛЕМ — Стр. 44
Удаление катушки — Стр. 25	ТЕХНИЧЕСКИЕ ХАРАКТЕРИСТИКИ — Стр. 46
Конфигурация — Стр. 25	АКСЕССУАРЫ — Стр. 47
Динамик — Стр. 26	ЗАПАСНЫЕ ЧАСТИ — Стр. 48
Подсветка — Стр. 26	РЕКОМЕНДАЦИИ / ЗАКОН — Стр. 49
Контраст — Стр. 26	ЗАВОДСКИЕ ПРОГРАММЫ — Стр. 50
Часы — Стр. 26	ВАШИ ПРОГРАММЫ — Стр. 52
Профиль — Стр. 27	СТРУКТУРА МЕНЮ — Стр. 54
Обновление — Стр. 27	СООТВЕТСТВИЕ СТАНДАРТАМ ЕС — Стр. 56

ПОЗДРАВЛЯЕМ ВАС С ПРИОБРЕТЕНИЕМ МЕТАЛЛОДЕТЕКТОРА XR И ДОБРО ПОЖАЛОВАТЬ В МИР ОТКРЫТИЙ И ИССЛЕДОВАНИЙ!

Вы сделали вложение в высокотехнологичный детектор с исключительными поисковыми характеристиками, спроектированный и произведенный во Франции. Таким образом, Вы помогаете нашей компании проводить дальнейшие научные исследования в области детекции металлов. Благодарим Вас за это.

ТЕХНИЧЕСКАЯ СПРАВКА

DEUS[®], первый полностью беспроводной детектор

ДЕУС – это новейшая разработка в области металлодетекции, которая предлагает архитектуру МД на основе 3 элементов, взаимодействующих между собой при помощи радиосвязи. Новая конструкция катушки, дистанционное управление и наушники теперь функционируют независимо друг от друга, работая на компактных литиевых батареях высокой емкости.

Микросхемы в поисковой катушке преобразовывают сигналы в цифровые и анализируют их. Данные затем отправляются в наушники и пульт дистанционного управления в режиме реального времени посредством цифровой радиосвязи. При помощи этого метода обрабатывается исходный сигнал. Исключается передача данных по кабелю, а значит, улучшается их качество.

Внедрение составляющих из области передовых технологий, таких, как использование научной аппаратуры, позволило нам создать мощный, быстрый, легкий, компактный детектор со всевозможными функциями управления.

Новичок Вы или опытный поисковик, Деус позволяет Вам решать - менять или не менять настройки. Действенные заводские программы позволяют всем пользователям начать поиск немедленно, в то время как поисковики, достигшие уровня эксперта, могут выбрать параметры более тонких настроек с помощью интуитивно понятного меню.

Вопросы пользовательского интерфейса (известного также как блок управления на обычных МД) рассматриваются в этой инструкции по эксплуатации в разделе «Дистанционное управление».

Это позволяет точно настроить многие функции прибора посредством использования графического интерфейса.

Предусмотрена также возможность обновления программного обеспечения через Интернет, для чего предусмотрен разъем USB.

Уникальной чертой Деуса является его способность функционировать без пульта дистанционного управления, достаточным является наличие катушки и беспроводных наушников, еще более компактных и легких!

Как и у пульта дистанционного управления, у наушников есть все необходимые для поиска составляющие. Сами по себе они уникальный прибор, только представлены в очень уменьшенной форме и защищены от дождя.

Они позволяют произвести настройки прибора даже при отсутствии пульта дистанционного управления.

С наушниками Вы можете включить и выключить Деус, изменить основные настройки детектора, такие, как чувствительность, дискриминацию, баланс грунта, количество тонов, частоту (4, 8, 12, 18 кГц), громкость звучания и т.д., а также выбрать заводские программы или программы, предварительно составленные поисковиком при помощи пульта дистанционного управления!

Поисковые характеристики остаются прежними, независимо от того, работаете Вы с пультом дистанционного управления или без него!

И, наконец, новая запатентованная штанга детектора XR объединяет преимущества S-образных и прямых телескопических штанг.

Это даст Вам возможность собрать или сложить прибор всего за несколько секунд, или моментально сменить катушку.

Удобная для пользователя конструкция создает комфорт и предоставляет дополнительные удобства: длина регулируется с шагом в 1 мм, детектор имеет еще более эргономичный угол наклона штанги, поверхность ручки является резиновой, что обеспечивает больший контроль при работе и лучший захват.

Теперь Вы готовы для новых приключений!

В комплект Вашего металлодетектора Деус входят:

- 1 Одна телескопическая штанга
- 2 Один комплект беспроводных наушников в специальном пенале
- 3 Одна поисковая катушка с защитой
- 4 Один пульт дистанционного управления с чехлом
- 5 Соединительный кабель USB/mini B (1 штекер)
- 6 Соединительный кабель USB/mini B (3 штекера)
- 7 Одно зарядное устройство –трансформер
- 8 Одна клипса для подзарядки катушки
- 9 Один набор для крепления катушки (болт, гайка, прокладки)

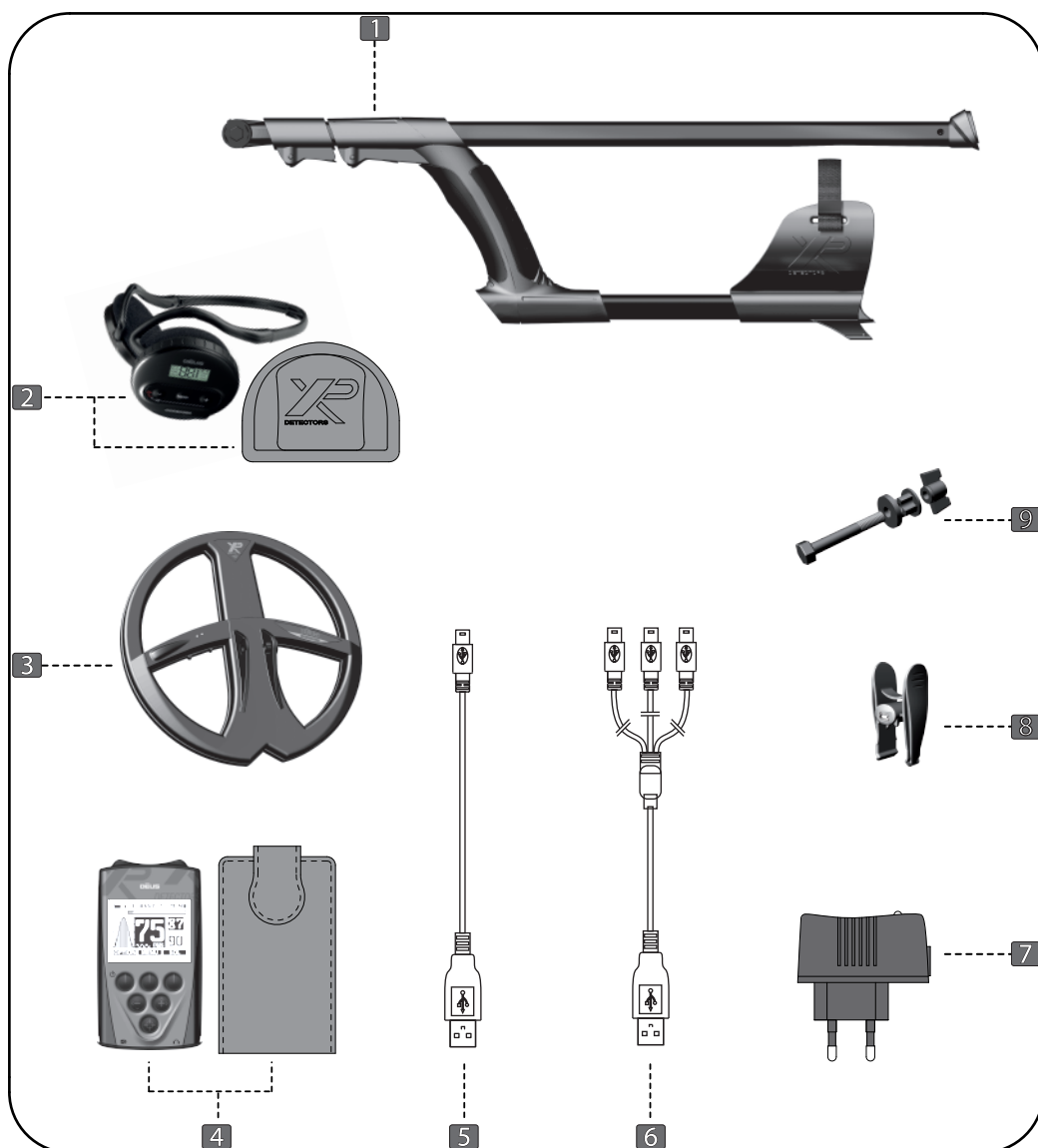

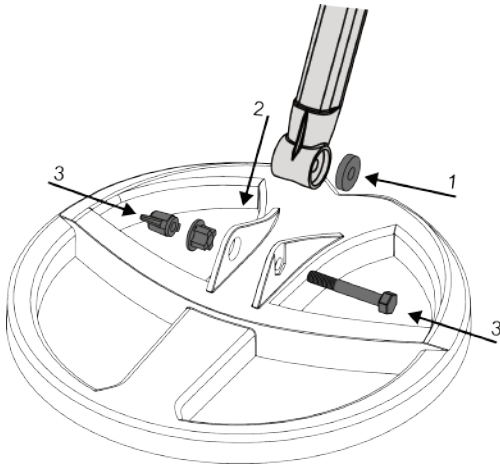

Монтаж катушки и штанги

- 1** Вставьте резиновую прокладку в отверстие нижней штанги.
- 2** Вставьте штангу так, чтобы отверстия нижней штанги и катушки находились на одной линии.
- 3** Вставьте болт и гайку.

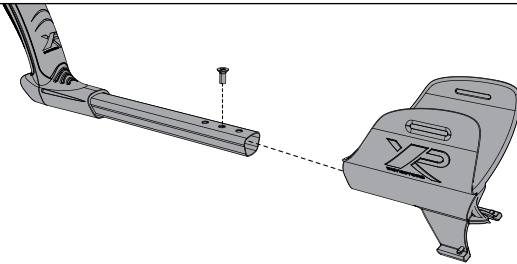

Регулировка подлокотника

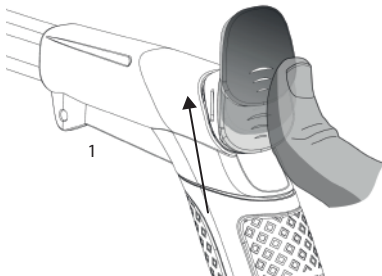

- 1** Удалите защиту



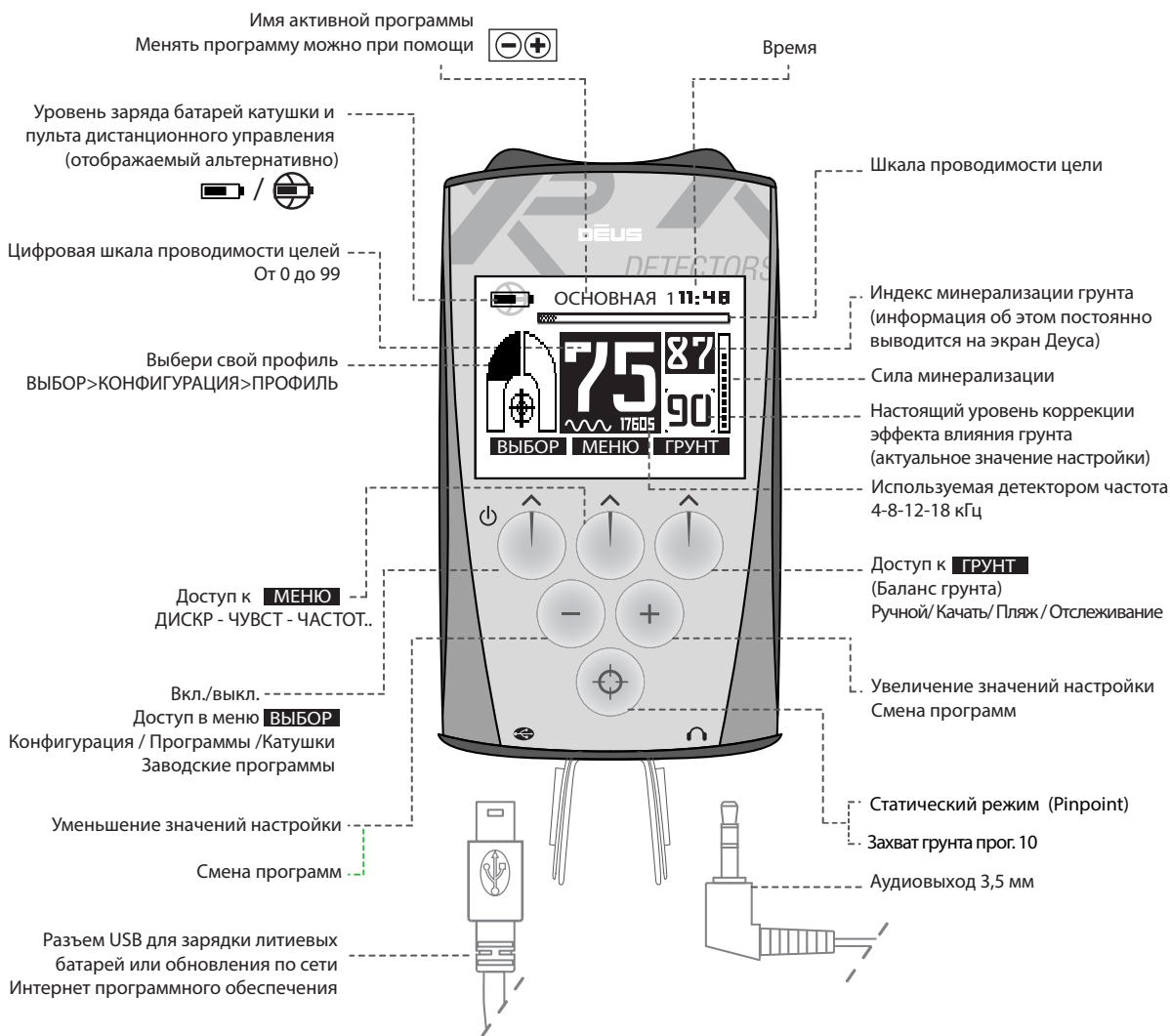

- 2** Вставьте блок управления

- 3** Зафиксируйте блок управления

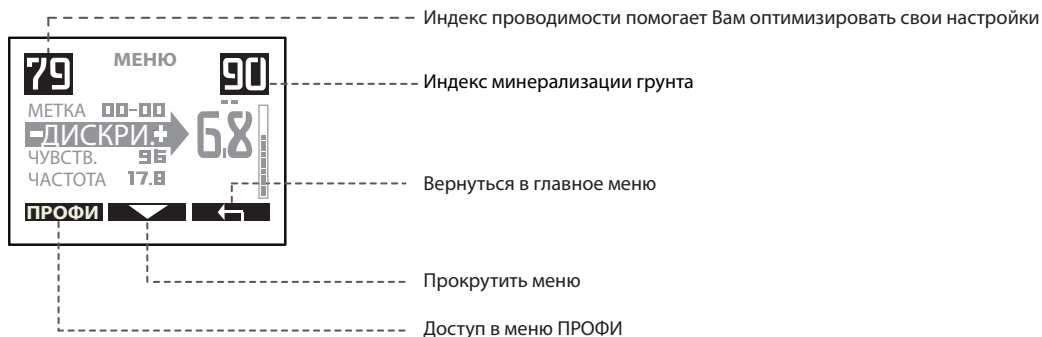

Пример второй страницы



- 1 - ОСНОВНАЯ 1 ----- Для общих условий (12 кГц).
- 2 - GM POWER ----- Программная копия металлодетектора Gold Max Power.
- 3 - ДЕУС БЫСТРО ----- Более быстрый отклик на маленькие цели в замусоренной железом почве.
- 4 - ПИТЧ ----- Высота тона зависит от частоты и соответствующей силе сигнала амплитуды.
- 5 - G-MAXX ----- Средняя скорость, показывает эффективность при поиске больших предметов и монет с высокой проводимостью.
- 6 - РЕЛИКВИИ ----- Для поиска больших, глубоко залегающих предметов в сравнительно чистой, незамусоренной почве.
- 7 - МОКРЫЙ ПЛЯЖ ----- Программа для поиска в солёной воде и на морских пляжах.
- 8 - СУХОЙ ПЛЯЖ ----- Подходит для сухого песка.
- 9 - ОСНОВНАЯ 2 ----- Дает возможность достичь большей стабильности, идеален для старта, позволяя в то же время избежать ложных сигналов.
- 10 - ПРИИСК ----- ПРИИСК использует альтернативный метод обнаружения, разработанный для того, что бы обнаруживать золотые самородки в чрезвычайно минерализованном грунте. В таких условиях самородки обычно воспринимаются, как минерализация грунта или железный объект, особенно на предельных глубинах. Искать глубже в этих трудных условиях позволяет нам программа ПРИИСК, которая используя режим Все Металлы, позволяет принимать зону земли, являющуюся обычно недоступной. Вместо того, что бы отклонять весь грунт (как это делают другие детекторы), программа отклоняет только определённые значения грунта, в котором вы ищите. Что бы облегчить отстройку от грунта (которая очень важна в этой программе), нажмите  и качните 1 или 2 раза катушкой и вы увидите значение грунта в данный момент.
- В этой программе некоторые параметры настройки не активны или заменены на другие, такие как:
- Фильтр.МЖ (Фильтр Мелкого Железа): Диапазон дискриминации от 0 до 5. Она применяется только к целям которые дают мощные сигналы – типично поверхностные железные цели. Она не будет отклонять более глубокие цели, которые могут восприниматься как железо если они находятся в минерализованном грунте, чтобы гарантировать, что хорошие цели неотклонены по ошибке.
 - Отстройка от грунта выполняется просто нажатием  (качая катушку к и от земли).

Note : Отображение проводимости на дисплее, позволяет комфортно работать в режиме Все Металлы.

После подзарядки прибора. (стр. 33)



1
Включите блок управления
уберите катушку от металла



Жидкокристаллический индикатор катушки производит 20 длительных вспышек, что показывает его выход из спящего режима и нахождение в процессе подстройки. Как только подстройка окончена, с катушкой можно приступать к работе. Теперь индикатор будет вспыхивать каждую секунду.

Когда катушка находится в спящем режиме, ее индикатор вспыхивает каждые 4 секунды, в то время как после включения он загорается каждую секунду.

По умолчанию Вы начинаете работать в заводской программе 1 - Основная 1.

Если Вы желаете опробовать 10 остальных заводских программ,

просто прокрутите список с помощью кнопок



Для того чтобы выключить Деус

1 Две секунды удерживайте кнопку  на блоке управления.

2 Нажмите левую и правую кнопку  на наушниках.



2
Вкл./выкл. динамик

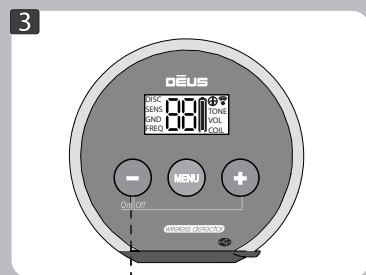

3
Включите наушники

Note : Не включайте Деус, если катушка находится вблизи металлической поверхности, внутри автомобиля или при сложенной штанге, так как это может влиять на процесс подстройки и привести к сбоям в работе прибора. Если такое все же произошло, выключите Деус, а затем включите снова, но на расстоянии от металлических предметов. Тем не менее, данные сбои не представляют опасности для оборудования и его электроники.



Внесение изменений в основные настройки металлодетектора.

1 Нажмите **МЕНЮ**

2 Прокрутите список подменю с помощью

ДИСКРИМИНАЦИЯ

1 Установите уровень дискриминации с помощью кнопок

2 Нажмите для возврата в главное меню.



Настройка дискриминации отсекает нежелательные цели, что проявляется в снижении или повышении уровня порогового тона, выше которого производится дифференциация по типу металла. Шкала проводимости (от 0 до 99) для металлосодержащих целей показана ниже. Она поможет Вам лучше понять соответствующие типам металлов диапазоны и их границы, увидеть, как соотносится с реальным типом металла высветившаяся цифра на дисплее пульта дистанционного управления.

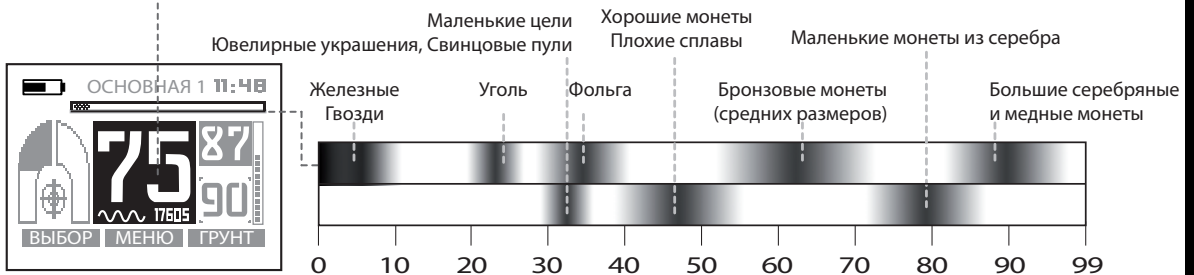

Увеличение значения дискриминации позволяет плавно отсекать любую цель, проводимость которой ниже выставленного значения. Например, если Вы установили значение «10», то будут отсекаются железные предметы с проводимостью от 0 до 10. Если Вы желаете отсечь другой мусор с высокой проводимостью, такой, как язычки от алюминиевых пивных банок, свинцовая дробь и гильзы (их проводимость колеблется между значениями 60-75), то следует быть готовым смириться с отсечением некоторых благородных металлов с похожим значением проводимости. Если Вы устали от мусора, идентифицируемого на дисплее как цель с высокой проводимостью, и желаете его осечь, то лучше это сделать с помощью функции отсека Нотч (вырезания сектора на шкале проводимости). Для этого существуют два альтернативных способа. Вначале необходимо задать низкое значение дискриминации между 5 и 10, затем выполнить одно из двух:

1/ С помощью дисплея визуально отсечь диапазон (категорию) нежелательного предмета.

2/ С помощью режима Многотональность отсечь выбранный тон.

В обоих случаях решение копать или не копать цель принимаете Вы.

ДИСКРИМИНАЦИЯ продолжение...

Note: В зависимости от установленной частоты прибора будут отображаться разные данные о проводимости цели. Значение проводимости зависит от частоты.

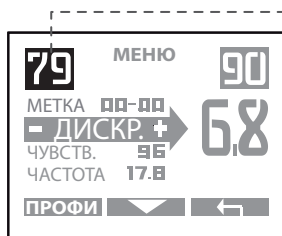

Note: Диапазон от 0 до 10 связан с отсечением железа. Для большей точности, применяются десятичные дроби (от 2,1 до 9,9).

Note: В некоторых меню, в частности при настройке Дискриминации, в верхнем левом углу отображается значение проводимости цели, что помогает правильно выбрать уровень дискриминации.

ФИЛЬТР МЕЛКОГО ЖЕЛЕЗА (Прог.10 ПРИИСК)

Программа №10 ПРИИСК использует другой метод дискриминации, названный ФИЛЬТ.МЖ (Фильтр Мелкого Железа): диапазон дискриминации может быть изменён от 0 до 5. Он применяется только к целям, которые производят сильные сигналы – типично поверхностные железные цели. Но не отклоняет более глубокие цели, которые могут быть восприняты как железо, когда они находятся в минерализованном грунте.

Более высокий уровень дискриминации, позволяет детектору отклонить глубокое железо.

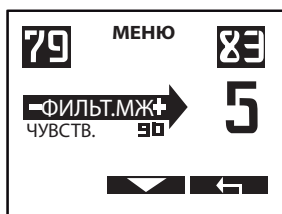

ЧУВСТВИТЕЛЬНОСТЬ



1 Задайте значение чувствительности с помощью кнопок 

2 Выйдите из подменю с помощью 

Чувствительность часто упрощенно описывается как настройка, которая отвечает за мощность и глубину прибора. Однако это не так. Как показывает само название настройки, она в действительности отвечает за чувствительность детектора. За то, как он реагирует после поступления сигнала в принимающую катушку. Тем не менее, результаты на практике оказываются очень похожи, так как увеличение значения чувствительности позволяет находить более отдаленные предметы. Однако следует заметить, что эта настройка не имеет отношения к силе направленного в землю электрического тока.

Наиболее часто выставляется значение чувствительности в диапазоне от 70 до 90. Сокращение чувствительности может быть необходимо, если рядом присутствуют сильные помехи, как, например, во время работы рядом с силовыми линиями, мобильными телефонами, и т.д. Не тестируйте свой прибор дома, так как в современных жилищах находятся значительные электромагнитные помехи и большое количество металлических изделий.



ЧАСТОТА



1 Меняйте частоты с помощью

2 Выйти

Металлодетектор Деус предоставляет Вам возможность выбрать рабочие частоты (, 4, 8, 12, 18 кГц), обеспечивающие большинство нужд поисковика. Они позволяют адаптировать поиск применительно к характеристикам почвы и типа целей.

Ниже приведен неполный список целей, имеющих большую вероятность быть обнаруженными при данной частоте:

4 кГц	<p>Большие, в основном из черных металлов, и также предметы из цветных металлов. Монеты с достаточной проводимостью и размером выше среднего. Остальные средние и сравнительно маленькие предметы в неминерализованной и незамусоренной почве. Данная частота применяется для поиска значительных масс железа и военных трофеев.</p>
8 кГц	<p>Пригодна для общих целей. Монеты и большие железные предметы, военные трофеи. Средние и маленькие предметы в низкоминерализованной почве.</p>
12 кГц	<p>Пригодна для общих целей и маленьких монет. Монеты всех размеров в средне- и высокоминерализованной почве.</p>
18 кГц	<p>Маленькие монеты из сплавов (золото, серебро, медь и т.д.), а также большие, но очень тонкие монеты, золотые монеты с низкой проводимостью, свинец, кольца, алюминиевая фольга. Маленькие объекты могут быть обнаружены даже в минерализованной и замусоренной железом почве. При данной частоте работа детектора становится более нестабильной в условиях неминерализованной и влажной почвы.</p>

Note : Если Вы только начали заниматься приборным поиском, частота 8 кГц будет хорошим компромиссом, так как пригодна для общих целей. На пляже с мокрым песком 18кГц – будет более правильным решением для поиска маленьких ювелирных изделий, таких, как цепочки, носимые на шее, и браслеты, которые обычно трудно обнаружить.

ГРОМКОСТЬ ЖЕЛЕЗА



1 Установите уровень громкости от железа (от 0 до 5) 

2 Выйти 

У Вас есть возможность контролировать громкость звука низкой тональности, который, в целом, соответствует железу. В зависимости от обстоятельств, это позволяет уделить сосредоточиться на звуках иной тональности, сократив громкость звучания железа.

С другой стороны, некоторые пользователи предпочитают, чтобы сигналы низкой тональности от железа были лучше слышимы, так как они знают: хорошие цели на границе диапазонов в минерализованном грунте иногда звучат низко.

- На «0» звук низкой тональности выключен.

- На «5» звук низкой тональности явно выражен по сравнению со звуками

- средней или высокой тональности.

Note: Если крайнее значение дискриминации установлено чересчур низко (0 или 2, например), большинство железных предметов будет откликаться звуком не низкой, а средней и высокой тональности, т.е. так, как это происходит в режиме «Все металлы». В таком случае регулировка громкости отклика от железа не принесет большой пользы.

ТОН (только для программы 10)

Функция ТОН доступна только в программе 10 "ПРИИСК". Она позволяет устанавливать основную частоту аудио сигнала.

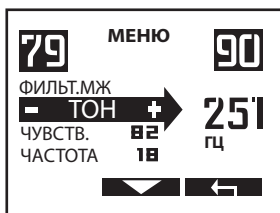

1 Регулируйте тон от 150 до 603 Гц кнопками 

2 Выйти 

СКОРОСТЬ



1 Регулируйте Скорость от 0 до 5 с помощью

2 Выйти

Скорость - жизненно важная настройка, которая определяет работу детектора с точки зрения того, как быстро он анализирует сигнал от обнаруженных объектов и его способность отделить сигналы от двух целей, расположенных близко друг к другу. Она также известна как Время Восстановления.

Если почва содержит большое количество железа, горячих камней или другой минерализованный мусор, глубина обнаружения обычно сокращается.

В этих условиях Деус позволяет выбрать высокую Скорость восстановления, что помогает увеличить скорость анализа сигналов.

С другой стороны, если грунт относительно чист, то лучше уменьшить Скорость восстановления и делать более медленные проводки катушкой, чтобы увеличить чувствительность к глубоко залегающим предметам и получать большую глубину обнаружения.

Пользователи, знакомые с работой металлодетектора Голдмакс Пауэр, уже оценили скорость восстановления детекторов XR. И хотя Деус имеет и так уже достаточную скорость восстановления, у Вас появилась возможность сделать прибор еще избирательнее!

Чтобы помочь лучше разобраться со значениями настройки Скорость восстановления, Вам следует принять во внимание, что скорость восстановления большинства детекторов на рынке в целом эквивалентна уровню 1 металлодетектора Деус. Голдмакс Пауэр имеет скорость восстановления, которой соответствует значение 2 у Деуса.

Наиболее вероятными находками при указанных ниже значениях Скорости, будут:

0	Большие железные предметы и монеты, в не загрязненном железом грунте.
1	Большие железные предметы и монеты, в мало загрязненном железом грунте, значение используется для общих целей.
2	Для общих целей и минерализованной почвы, замусоренной железом.
3	Сложные почвы, загрязненные железом, горячими камнями и т.д.
4/5	Очень трудные почвы, сильно загрязненные железом и горячими камнями.

СКОРОСТЬ продолжение...

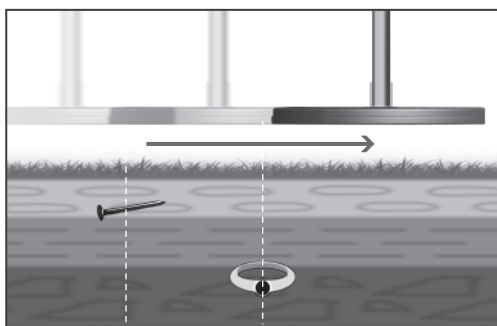

Пример

Проведите катушкой как можно ближе к земле сначала над железным предметом, затем – из ценного металла (кольцом).

СКОРОСТЬ

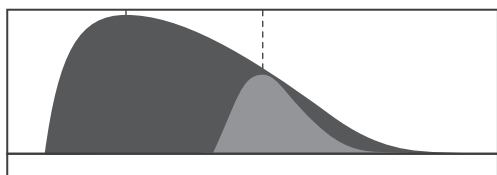

При низком значении Скорости восстановления детектор тратит значительно дольше времени на обнаружение железа, до такой степени, что полностью перекрывается сигнал от хорошего объекта.

Нет звука

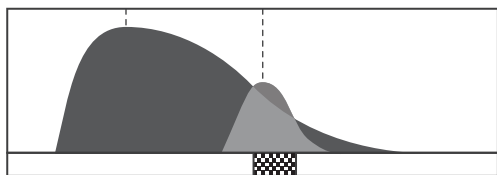

Со средним значением Скорости восстановления Вы начинаете слышать сигнал от кольца. Аудиоотклик свидетельствует о находке, но сигнал неясно выражен.

Короткий звук

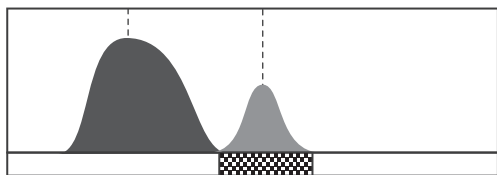

Высокое значение Скорости восстановления позволяет Вам уверенно распознать кольцо среди железа. Аудиоотклик свидетельствует о находке, причем сигнал ясно выражен.

Полный звук

Применительно к качеству работы детектора, можно сказать, наибольшая глубина достигается при низких значениях. Однако Вы найдете больше целей в трудных почвах, если будете использовать средние и высокие значения Скорости восстановления. Поэтому не полагайтесь полностью на заданные для оптимальных условий значения.

В зависимости от Скорости восстановления, Вы заметите, что длина аудиоотклика различается, если провести катушку над целью:

Низкая скорость восстановления

(0,1) = продолжительный отклик



Высокая скорость восстановления

(3,4,5) = короткий отклик



Очевидно, длина любого ложного сигнала («кряканье» железа, например) будет, соответственно, тоже отличаться.

Таким образом, Вам рекомендуется не изменять слишком часто значения Скорости восстановления, так как это может повлиять на Вашу способность различать сигналы от полезных и нежелательных целей.

ГРОМКОСТЬ СЛАБОГО СИГНАЛА



1 Регулируйте громкость слабого сигнала от 0 до 7

2 Выйти

Эта функция позволяет Вам усилить отклик от глубоко залегающих предметов и таким образом дает возможность обратить на них более пристальное внимание. Она дает чувство большей мощности детектора, однако не увеличивает глубину поиска, так как только влияет на звуковой диапазон.

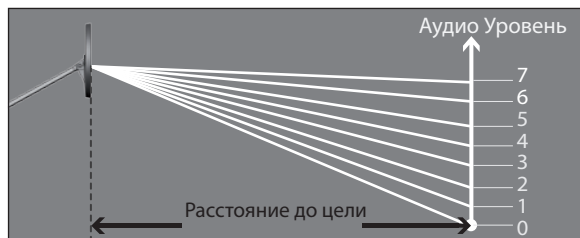

Note : Усиливая отклик от маленьких предметов, Вы увеличиваете количество возможных ложных сигналов.

Note : Усиливая отклик, Вы нивелируете различия между звуками и, таким образом, уменьшаете возможность оценки расстояния до цели.

МЕТКА



Метка дополняет возможности дискриминации. Она позволяет создать «окно» между отсекаемыми целями, находящимися ниже установленного уровня дискриминации.

Например, если Вы обнаружили ненужную цель в земле, то можно отсечь сектор проводимости определенного типа металлов, куда относится данный предмет, и продолжать находить цели с более низкой или более высокой проводимостью.

1 Если объект имеет проводимость 37, установите значение функции Метка 34-40, используя кнопки . Все цели, чья проводимость между 34 и 40, перестанут производить звуковой отклик.

2 Выйти

Note : По умолчанию, ширина сектора составляет 6 номерных значений.

Общая информация

Различные уровни минерализации почвы, с которыми Вы столкнетесь во время поиска, могут повлиять на работу Вашего детектора. Например, это может быть благодаря естественному наличию магнетитов, таких, как окись железа, горячие камни, или спорадической минерализации на местах бывших поселений: в местах остатков печей и горнов, керамики, шлака и т.п. На морском побережье минерализация также встречается. Сюда включают все, начиная от черных песков (магнитоактивных) и заканчивая токопроводящей средой – морской соленой водой, в зависимости от пляжа или региона. Если Вы – опытный поисковик, то, возможно, Вам захочется оптимизировать процесс поиска в местах с минерализованным грунтом, чтобы достичь большей глубины обнаружения. Указанная настройка в грунте с содержанием магнетитов, имеющем однородные показатели минерализации, будучи должным образом отрегулирована, улучшает глубину обнаружения, уменьшая помехи от земли, влияющие на сигнал. Режим отслеживания и полуавтоматический режим делают это автоматически, если почвенные условия это позволяют. С Прог. 10 Прииск, очень важно точно установить баланс грунта.



Внимание: Так как использование данной функции требует достаточного опыта и знания почвы, рекомендуем Вам прочитать этот раздел внимательно и использовать различные режимы баланса грунта осторожно, основываясь на собственном знании почвы. По умолчанию, в Ручном режиме для сухого песка на пляже или в удаленной от моря местности значение баланса грунта равняется «90». На мокром пляже уровень будет от 25 до 27.

Note : Если почва неминерализованная, то нет необходимости менять стандартное значение баланса грунта «90»: поскольку характер почвы не приводит к возникновению ложного фона, работа детектора будет оптимальной даже при значении «90». Оно позволит Вам уменьшить помехи, вызываемые при задевании о землю.

В главном меню постоянно отображаются две цифры:

Индекс минерализации земли (текущее значение постоянно выводится на экран).

Сила минерализации. Это очень важный параметр. Покачайте катушку вверх и вниз несколько раз, чтобы оценить силу минерализации грунта. Если уровень низок, то вносить корректировки не обязательно.

Актуальное значение грунта (выставленное значение).



ГРУНТ



- 1 Нажмите Грунт

Доступными станут 4 режима:

РУЧНОЙ - КАЧАТЬ - ОТСЛЕЖИВАНИЕ - ПЛЯЖ (ДА / НЕТ)

РУЧНОЙ Режим



- 1 Перейдите в Ручной режим нажатием

- 2 Выставьте значение с помощью

- 3 Выйти

Вы можете вручную произвести отстройку от грунта в диапазоне от 60 to 95 (Режим Пляж выключен) или от 0 до 30 (Режим Пляж включен)

Каждое значение баланса грунта от 60 до 95 получает дополнительные единицы точной настройки, это позволяет точнее отстраиваться от грунта.

Значение «90» задано по умолчанию. Это наиболее распространенный уровень настройки, позволяющий отсеять все магнетиты в земле. Уменьшая значение баланса грунта до 87 Вы начнете обнаруживать горячие камни, а задевание катушки о землю может вызвать ложные сигналы. При значениях в диапазоне 75-85, керамика и сама по себе земля приведет к появлению помех.

Note: Если у Вас мало опыта в преодолении подобных помех, мы настоятельно рекомендуем, чтобы Вы ограничились значением настройки «90». Это наиболее стабильное значение для поиска в удаленных от морского побережья регионах.

Режим КАЧАТЬ



- 1 Перейдите в режим КАЧАТЬ нажатием

- 2 Нажмите **ПУСК** затем поднимите и опустите катушку несколько раз над землей, пока не увидите на дисплее надпись **ГРУНТ ОК**



- 3 Выйти

Режим КАЧАТЬ

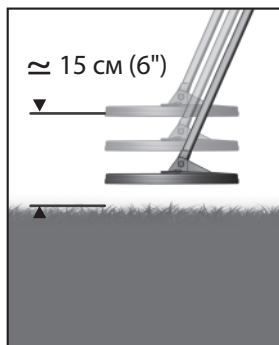

Режим КАЧАТЬ - это полуавтоматический режим позволяющий Вам настроить баланс грунта в зоне поиска, которую Вы сочли имеющей незначительную минерализацию земли.

Если это значение не подходит или создает нестабильность в работе, Вы можете повторить процесс подстройки в другой зоне поиска или переключиться в Ручной режим, чтобы изменить его, например, добавив еще несколько единиц.

Note : Если металлическая цель обнаружена во время настройки баланса грунта с помощью Полуавтоматического режима, Деус обнаружит ее, и на дисплее появится надпись **ОТСТРОЙКА НЕ УДАЛАСЬ**

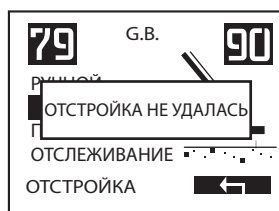

В этом случае значение балансировки останется предыдущим. Эта проблема может быть вызвана наличием железа в грунте под катушкой. По этому рекомендуется найти чистое место для отстройки от грунта.

Note : При наличии слабоминерализованной или нейтральной почвы нет необходимости настраивать баланс. Вам рекомендуется оставить значение «90», что дает большую стабильность поиска.

Режим КАЧАТЬ Прог. 10 ПРИИСК

Программа 10 ПРИИСК специально адаптирована, для поиска золотых самородков на минерализованных грунтах или золотых жилах. В этих местах затруднена разведка с обычным детектором. Причина этого, присутствие ферромагнитных металлов, они скрывают золотые самородки. Программа №10 ПРИИСК использует другие алгоритмы, в отличии от обычных детекторов, которые нуждаются в точной балансировке.

У Вас есть возможность, отстроится от грунта, используя блок управления или наушники.

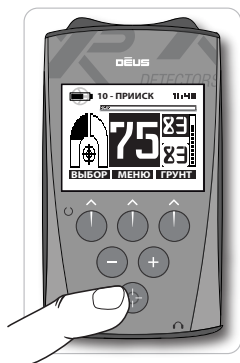

С помощью блока управления:

Нажмите ⊕ чтобы отстроится от грунта, качая катушкой над землёй, чтобы откалибровать и стабилизировать DEUS. Число в нижнем правом углу экрана покажет Вам правильное значение грунта.

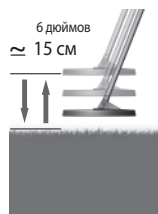

⚠ Повторите операцию, если почва изменится.

Режим КАЧАТЬ Прог. 10 ПРИИСК (продолжение...)



С помощью наушников :

1 Нажмите **MENU** что бы включить Программы (P1...)

Выберите Программу 10 (P 10)с помощью **+** или **-**

2 Нажмите **MENU** что бы выбрать "GND".

3 Нажмите **-** качая катушкой над землёй что бы отстроится от грунта.

Повторите операцию, если почва изменится.

Режим ОТСЛЕЖИВАНИЕ

1 Перейдите в режим Отслеживания

2 Выйти

В этом режиме Деус периодически сканирует землю, чтобы определить среднее значение балансировки. Этот режим окажется полезен при почвах со сравнительно однородной для разных мест минерализацией и когда минерализация отличается постепенно от зоны к зоне, что часто встречается в местах с естественной минерализацией почв. В таком случае Деус автоматически перенастраивает баланс грунта.

Однако, в почвах с минерализацией, вызванной антропогенным фактором (древние поселения) этот режим может не подойти из-за неоднородности почвенных условий.

Может случиться, что при проводке длиной в один метр придется столкнуться с самыми разными почвенными условиями – с экстремальными значениями (в диапазоне между 70 и 90): горячими камнями, кирпичом, окалиной и шлаком, керамикой.

Может также случиться, что усредненное значение минерализации ничем не поможет. Тогда Вы должны определить приемлемый уровень подавления производимых землей помех, исходя из собственного опыта, Ваших методов поиска и силы помех.

Note : Этот режим не доступен в режиме «Пляж», не может использоваться в более влажных местах.

Note : Низкое значение баланса позволит очень четко слышать сигналы на цели из железа, которые обычно трудно устранить.



Режим ПЛЯЖ



1 Перейдите в режим ПЛЯЖ с помощью

2 Выберите **ДА** (00-30), с помощью

Режим активирует вычисления баланса в зонах с высоким содержанием соли в мокрой земле, чтобы снизить помехи от токопроводящей среды.

После включения режима «Пляж», Вам следует произвести балансировку вручную или в режиме КАЧАТЬ, держа катушку над мокрой землей, чтобы преодолеть порождаемые ей помехи.

3 Перейдите в **КАЧАТЬ** или **РУЧНОЙ** с помощью



Нажмите **ПУСК** и покачайте вверх-вниз катушкой над землей, пока не увидите на дисплее надпись

В Ручном режиме выставьте значение настройки от 00 до 30 с помощью

4 Выйти

Note: Чтобы повысить стабильность работы при поиске в мокром песке пляжа (соленая вода):

Уменьшите значение настройки Гр.Слаб.Сиг. (0-1).

Увеличьте Скорость восстановления (4).

Ток катушки: уровень 1 максимум.

Чувствительность: (70-85).

Note: При поиске в мокром песке (соленая вода) важно делать проводки катушкой параллельно поверхности, но не касаясь ее.

Note: На мокром песке выбирайте программу Мокрый Пляж.

Note: Если появляется надпись ОТСТРОЙКА НЕ УДАЛАСЬ.

Возможно, что почва неоднородна или не минерализованна.

Настройте баланс грунта от 25 вручную.

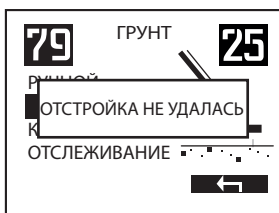

Статический режим позволяет пользователю находить цели без движения катушкой. Это полезно для определения местонахождение металла находящегося в зданиях, подвалах; также статика широко используется, для нахождения подземных металлических труб.

РЕЖИМЫ : можно выбрать 4 режима :

1-СТАТИКА: для нахождения металлических целей

2-СТАТИКА АУДИО ДИСКРИМ: повышайте тональность для хороших целей и понижайте для железных. Используется всегда или на минерализованных грунтах.

3-СТАТИКА ВСЕ МЕТАЛЛЫ : Весь металл + обнаруживает аномалии в грунте и керамику

4-СТАТИКА ДИСКРИМ : Диск недвижения: дискриминация с одним тоном. Используется при поиске в стенах.

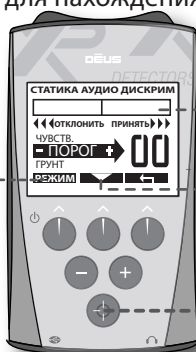

Принять/Отклонить

Нажмите сюда, чтобы изменить функции:

- **ПОРОГ** : позволяет калибровать порог к грунту.
- **ЧУВСТВ.** : регулировка глубины.
- **ГРУНТ** : регулировка баланса грунта.
- **ДИСКРИМ** : регулировка отклонения нежелательных целей.

Доступ в режим СТАТИКА и/или обновления порогового тона.

СТАТИКА (локализация)



Держите катушку на 2 - 5 см от земли и в стороне от цели. Нажмите ⊕ чтобы включить статический режим.

Ведите катушкой медленно к цели. Звук будет нарастать. Его максимальная громкость указывает на наличие цели ровно по центру катушки.

Сузить область обнаружения можно поднеся катушку, близко к цели, но не над ней. Нажмите ⊕ чтобы включить статику. Перейдите к шагу 2.

СТАТИКА – СТАТИКА АУДИО ДИСКРИМ & ALL METAL

Статика Аудио Дискрим и **Статика Все Металлы** требуют точной настройки баланса грунта. Эта регулировка позволит легче настроить такие параметры, как Чувствительность и Порог. А так же, сделает детектор более стабильным.

- 1 Покачайте катушкой и выставьте "грунт" с помощью ⊖ ⊕
- 2 Поместите катушку на 2 - 5 см от земли. Регулируя Чувствительность полностью стабилизируйте детектор. Настройте Порог, чтобы получить слабый пороговый тон.

Режим СТАТИКА ДИСКРИМ не требует балансировки грунта, он полезен для определения металлических целей в стенах, хорошо различает железные и цветные цели. Настройте этот режим, как описано в шаге 2.

Регулярно, нажмите ⊕ чтобы повторно настроить порог (катушка 2 - 5 см от земли). Частота перекалибровки связана с изменениями грунта или температуры.

Note : На Влажном Пляже, перед использованием Статики, выберите 7 программу и используйте режим СТАТИКА АУДИО ДИСКРИМ с Б.Г. в 15/27.

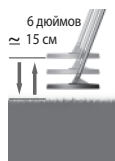

"Значение грунта" Грунт выставленный вручную

Данное меню позволяет сохранить Ваши личные настройки, создать новые программы и отрегулировать базовые параметры работы прибора.

ПРОГРАММЫ

Кроме 10 заводских программ (P1 - P10), которые Вы можете изменять, добавлена возможность создавать 8 дополнительных пользовательских программ. (P11 к P18).



2 Выберите **ПРОГРАММЫ** с помощью нажмите **ВЫБОР**

Сохраните свои программы (с11 по18)



1 Выберите **СОХРАНИТЬ** Нажмите **ВЫБОР**

2 Выберите не использованный слот (11-,...) с помощью и нажмите **ВЫБОР**

3 Измените имя и нажмите **ОК**. Ваша программа сохранена.

Изменить имя программы (11 to 18)



1 Выберите **СОХРАНИТЬ** остановитесь на программе которую хотите изменить и нажмите **ВЫБОР**

2 Измените "имя программы" и нажмите **ДА**

3 Пролитайте символ

И продвиньтесь к следующей зоне ввода данных

Или или удалите предыдущий символ.

Нажмите **ОК** и что бы вернуться в главное меню.

Удаление своих программ (11 to 18)



1 Выберите программу для удаления в главном меню используя

2 Нажмите **ВЫБОР** что бы выбрать **ПРОГРАММЫ**.

3 Выберите **УДАЛИТЬ** и нажмите **ДА**. Программа удалена.

КАТУШКИ



Изначально предусмотрено, что после покупки работа Деуса возможна только с оригинальной катушкой. Если Вы являетесь обладателем одной и более опциональных катушек, которые уже прошли процедуру настройки совместимости (смотрите ниже), то можно выбрать для поиска катушку, указанную в списке меню.

- 1 Нажмите **ВЫБОР**
- 2 Выберите **КАТУШКИ** с помощью и нажмите **ВЫБОР**
- 3 Включите наушники вблизи пульта дистанционного управления.
- 4 На пульте дистанционного управления нажмите чтобы прокрутить список доступных катушек и остановиться на той, которую хотите активировать. Эта катушка автоматически становится активной в течение 4 с, тогда как используемая перед этим катушка перейдет в спящий режим.
- 5 Нажмите дважды чтобы вернуться в основное меню.



Note : Если Вы включаете наушники после смены катушки с помощью пульта дистанционного управления, то они не смогут автоматически распознать смену. Таким образом, Вам необходимо выбрать другую катушку вручную с помощью наушников. (стр. 24)

Пример

Подключение новой катушки к блоку и наушникам

После приобретения дополнительной катушки Вам будет необходимо выполнить настройку совместимости с пультом дистанционного управления и наушниками перед первым использованием, чтобы дать возможность Деусу распознать ее. В дальнейшем Вы сможете переключаться между катушками с помощью простого переключения в пульте дистанционного управления.

Чтобы выполнить процедуру настройки совместимости, необходимо присвоить катушке имя (например: "34cm Coil") и ввести ее серийный номер в данные пульта дистанционного управления и наушников. Серийный номер указан на катушке, а также иногда вписывается в накладную.

- **Перед настройкой совместимости новой катушки, включите наушники и пульт дистанционного управления.**
- **Проверьте, что они оба правильно взаимодействуют со штатной катушкой.**
- **Держите наушники, пульт дистанционного управления, а также новую катушку вблизи друг от друга. Выполните следующее:**

КАТУШКИ продолжение ...

Ввод имени программы



1 Нажмите **ВЫБОР**

2 Выберите **КАТУШКИ** с помощью нажмите **ВЫБОР**

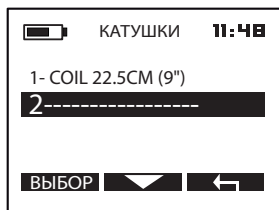

3 Выберите пустой слот (-----) с помощью нажмите **ВЫБОР**



4 ИЗМЕНИТЬ ИМЯ :

Выберите символ из открывшегося списка, прокручивая его с помощью кнопок

Нажмите , чтобы перейти к вводу следующего символа.

5 Как только будет введено имя новой катушки, нажмите **ОК**

Изменить серийный номер

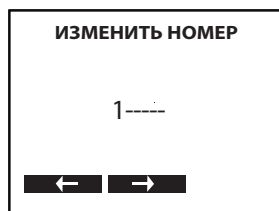

6 Выберите из списка символ, появившийся на месте мигания курсора.

Используйте нажмите , чтобы перейти к вводу следующего символа.

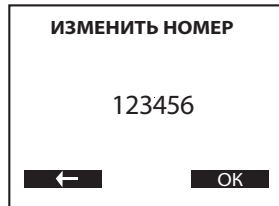

7 После ввода шестой по счету цифры нажмите **ОК** затем дважды чтобы вернуться к главному меню.

В список пульта дистанционного управления добавляются данные о новой катушке. После этого обновленный список передается в наушники.

КАТУШКИ продолжение ...



Если наушники не распознали катушку, например, потому что были выключены при введении серийного номера в память пульта дистанционного управления, существуют 2 возможности исправить это:

1: Включите наушники, пульт дистанционного управления и используйте предыдущую (например, оригинальную) катушку. Список катушек, занесенный в память пульта дистанционного управления. Будет передан автоматически в наушники.

2: Введите вручную серийный номер новой катушки в память наушников. (стр. 30).



Катушке присвоен уникальный серийный номер. Наушники или пульт дистанционного управления не могут функционировать и взаимодействовать с катушкой, если введенный номер не соответствует указанному на катушке номеру.

Удалить катушку из списка



1 Выберите катушку и нажмите **ВЫБОР**

2 Выберите **ИЗМЕНИТЬ ИМЯ** и нажмите **ВЫБОР**

3 Удалите все буквы с помощью **←** Выберите "пробел" (перед символом 0)

4 Нажмите **ОК** и катушка будет удалена.

5 Выйти **←**

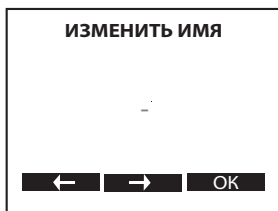

КОНФИГУРАЦИЯ



Данный раздел меню помогает изменить общие технические настройки пульта дистанционного управления.

1 Нажмите **ВЫБОР**

2 Выберите **КОНФИГУРАЦИЯ** с помощью **▼** и нажмите **ВЫБОР**

КОНФИГУРАЦИЯ продолжение ...

Динамик



Данная опция включает/выключает динамики пульта блока управления.

Длительность подсветки



Экран пульта дистанционного управления имеет функцию подсветки, которая включается после того, как Вы нажали любую кнопку, и выключается через определенный промежуток времени. Вы можете определить это время в секундах:

ВЫКЛ. – 3 с – 10 с – 60 с – 120 с – ВКЛ. (постоянно)

Note: Вы можете включить постоянную подсветку (ВКЛ.), так как данная функция использует мало энергии и расходует только около 10% общего заряда пульта дистанционного управления.

Контрастность



Чтобы улучшить читаемость при самых разных условиях освещения, Вы можете настроить контрастность дисплея.

Часы



Данная опция изменяет выводимое на экран главного меню время.

КОНФИГУРАЦИЯ продолжение ...

Профиль



Эта опция позволит Вам настроить главный экран.



Возможно несколько вариантов :



Кривая для активных настроек детектора относящихся к Чувствительности.



Быстро

Медленно и глубоко



Железная/Не Железная цель, а так же индикатор силы сигнала (или глубины). Слева железо, справа цветной металл.

УСР. ВДИ → **ДА**

УСР. ВДИ (Усреднённое ВДИ)

За эталон взят ВДИ от целей на частоте 18 кГц. Теперь на разных частотах ВДИ от одной и той же цели не будет меняться а останется стабильным.

Обновление

Программное обеспечение может быть обновлено по сети Интернет с помощью интерфейса USB . Исчерпывающую информацию по этому вопросу можно найти на нашем веб-сайте:

www.xpmetaldetectors.com/uk_detecteurs_DEUS_update.php



Используйте одинарный USB кабель.

WS4



WS5



WS4 и WS5 имеют одинаковые функции

Показывает уровень заряда батареи и наушников (попеременно через 4 с).

Горит : Уровень заряда катушки
Не горит : Уровень заряда наушников

Показывает значение настройки или номер заводской программы P1, P2 и т.д.

Показывает, что радиосвязь с катушкой активна в данный момент

Средства управления
Уменьшить/увеличить

Чтобы включить (ON): жмите

Чтобы выключить (OFF): нажмите одновременно

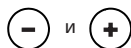

Используется для пролистывания меню и значений установок:

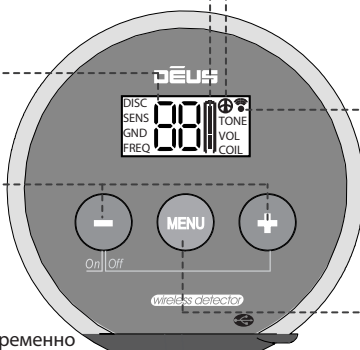

Подзарядка/Связь USB/miniB

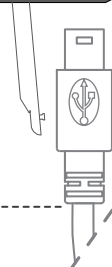

- DISC ----- Дискриминация
- SENS ----- Чувствительность
- GND ----- Грунт
- FREQ ----- Частота
- TONE ----- Тональность
- VOL ----- Громкость
- COIL ----- Выбор катушки
- P1 to P10 ----- Заводские программы

МЕНЮ



Меню наушников и включенные в них опции настроек не отличаются от меню пульта дистанционного управления. Блок управления включен (ON): может быть отрегулирована только громкость звука. Блок управления выключен (OFF): все настройки могут быть изменены. Нажмите , чтобы войти в разноплановое меню.



DISC Дискриминация: 0-99 (стр. 09).

Менять значение настройки можно при помощи  

----- Вспыхивающая цифра обозначает десятичную дробь.



SENS Чувствительность: 0-99 (стр.10).

Менять значение настройки можно при помощи  



GND Баланс грунта (стр. 17).

60-95: (для удаленных от моря участков суши)

0-30: (только для программы №7, для пляжа с мокрым песком)

Менять значение настройки можно при помощи  



FREQ Выбор используемой частоты: 4, 8, 12, 18кГц (стр. 11).

Изменить можно с помощью кнопок  



TONE Выбор количества тонов: 2, 3, 4, 5, F (Полифония), P (Питч) (стр. 36).

Изменить можно с помощью кнопок  



VOL Регулирует уровень громкости звука в наушниках. От 0 до 9.

Менять значение настройки можно при помощи  

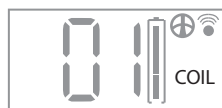

COIL Выбор катушки для работы из нескольких доступных.

Катушки нумеруются согласно порядку их занесения в список:

01 = Оригинальная катушка

02= Катушка по выбору 1

03= Катушка по выбору 2 и т.д.

МЕНЮ продолжение ...

COIL продолжение ... Если в процессе поиска Вы используете блок управления, и с его помощью выбираете новую катушку для наушников (наушники автоматически регистрируют обновления (если будут включены)). В ином случае это можно будет сделать вручную, зайдя в данное меню. Всегда оставляйте наушники включенными, когда Вы меняете катушку через блок управления иначе новая катушка не пропишется в наушниках и они останутся связаны с предыдущей катушкой. Если это произошло, используйте блок управления, чтобы возвратиться к предыдущей катушке (со включенными наушниками) и заново пропишите новую катушку, чтобы повторно зарегистрировать его в наушниках.



Помните, что перед использованием новой катушки Вам необходимо прописать в наушники и блок управления серийный номер (стр. 24/30).

Настройка совместимости новой катушки

Настройка совместимости оригинальной катушки, не требуется. Однако если Вы приобрели дополнительную катушку, то впервые перед ее использованием необходимо провести настройку ее совместимости с блоком управления и наушниками. Вы можете затем сменить катушки путем нехитрых операций с блоком управления (стр. 23) или наушниками (стр. 30). Если Вы оставили наушники включенными во время настройки совместимости блока управления с новой катушкой, они налаживают взаимосвязь, и автоматически добавляет её в список блока управления и список наушников (стр. 24). Если у Вас нет блока управления, или же возникла иная проблема, Вы можете вручную провести настройку совместимости в список наушников. Для этого необходим серийный номер совмещаемой катушки:



- 1 Нажимайте **MENU** пока не дойдете до COIL
- 2 Выберите свободную ячейку с помощью **-** **+** например, 02 (01 уже занят поставляемой в фирменном комплекте катушкой).

Если данная катушка уже наладила взаимосвязь с блоком управления, убедитесь, что Вы выбрали тот же номер ячейки в списке наушников.

- 3 Нажмите **+** на 5 секунд что бы войти в режим ввода номера.

- 4 С помощью **-** **+** введите первую цифру серийного номера, затем подтвердите его с помощью **MENU**

Продолжайте, пока не достигнете шестой цифры.

Теперь новая катушка прописана в свободный слот и активирована.

Номер катушки уникален. Деус не может использовать для работы катушку, если введенный номер не соответствует ее настоящему номеру, указанному на катушке (и иногда вписанный в счет-фактуру).



МЕНЮ продолжение ...

Удаление катушки

Нажимайте до раздела COIL, затем задержите на 5 секунд . Выберите моргающую катушку с помощью для удаления, и нажмите для подтверждения.

Программы P1-P10

Для того чтобы выбрать одну из 10 заводских программ:

1) Нажмите и перейдите в подменю P1/10.

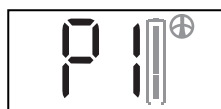

2) Прокрутив список с помощью выберите программу.

Находящиеся в списке программы ничем не отличаются от программ из блока управления. Их то же 10. P3 наушников = заводской программе 3 блоке управления.

Note: Возьмите на заметку: Каждый раз при включении пульта д/у после наушников, все его настройки загружаются в наушники.

Они хранятся в памяти наушников даже после их выключения.

Сохранение своих программ (P11 to P18)

Сохранения программы после изменения настроек:

Нажимайте до ПРОГРАММ (P1...), затем на 5 секунд нажмите . Выберите моргающий слот с помощью (от P11 до P18), сохраните свои программы, нажимая .

Удаление своих программ (P11 to P18)

Нажимайте до ПРОГРАММ (P1...), затем на 5 секунд нажмите . Выберите моргающую программу для удаления с помощью , и нажмите для подтверждения.

Замена наушников



Внутри чашек беспроводных наушников находятся как электроника, так и литиевые батареи. Это, так сказать, мозг наушников!(**ref: D091**). Поскольку у чашек скользящее крепление к оголовью, то они могут быть легко отсоединены с помощью одного нажатия. Остальная часть наушников – довольно недорогие детали, которые при изнашивании могут быть с легкостью заменены Вами (**ref: D096**).

ИНДИКАТОР НИЗКОГО ЗАРЯДА БАТАРЕЙ



Блок управления попеременно отображает на дисплее :

Символ показывающий уровень заряда батарей катушки.

Символ показывающий уровень заряда батарей блока управления.



Если Вы используете наушники без блока управления, то будет также показан уровень заряда батареи катушки.

Показан = заряд катушки.
 Не показан = заряд наушников.

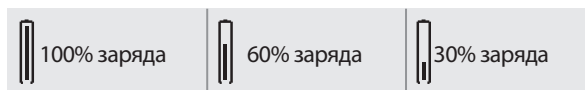
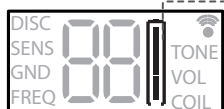

ВРЕМЯ РАБОТЫ ОТ БАТАРЕЙ

НАУШНИКИ: 27 часов / **БЛОК УПРАВЛЕНИЯ:** 27 часов / **КАТУШКА :** ± 15 часов

Время работы от батарей поисковой катушки может очень зависеть от выбранного режима работы. Ниже приведена таблица со временем работы от батарей в зависимости от частоты и выбранной мощности.

	Мощность 1	Мощность 2	Мощность 3
Частота 4 кГц			11 часов (Фиксированная мощность)
Частота 8 кГц	19 часов	13 часов	11 часов
Частота 12 кГц	19 часов	13 часов	11 часов
Частота 18 кГц	20 часов	14 часов	11 часов

Меняется в зависимости от возраста батареи.

Note : Деус регулирует свою работу таким образом, чтобы его поисковые характеристики не ухудшались после снижения заряда.

ВРЕМЯ ЗАРЯДКИ

КАТУШКА: 2 ч 30 / **БЛОК УПРАВЛЕНИЯ** и **НАУШНИКИ:** 3ч 00.

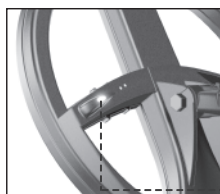

У литиево-полимерных батареек отсутствует «эффект памяти», поэтому Вы можете подзаряжать в любое время, не ожидая полной разрядки.

ЖК-индикатор горит постоянно во время подзарядки. Когда зарядка окончена, индикатор катушки снова начинает вспыхивать периодически (3 секунды горит постоянно, затем на 3 секунды гаснет).

ЗАРЯДКА

Поисковая катушка, блок управления и наушники питаются от литиево-полимерных батарей. Эти крохотные, высокоемкие батареи могут быть заряжены за короткое время. Отдельные компоненты Деуса могут быть заряжены, будучи как включены, так и выключены (заряжается быстрее). Для зарядки следует использовать кабель USB/mini B (включен в комплект), позволяющий заряжать отдельные компоненты Деуса.

- 1 Подсоедините штекер USB к зарядному устройству.
- 2 Подсоедините штекеры mini B к блоку управления, наушникам и фиксатору для подзарядки.

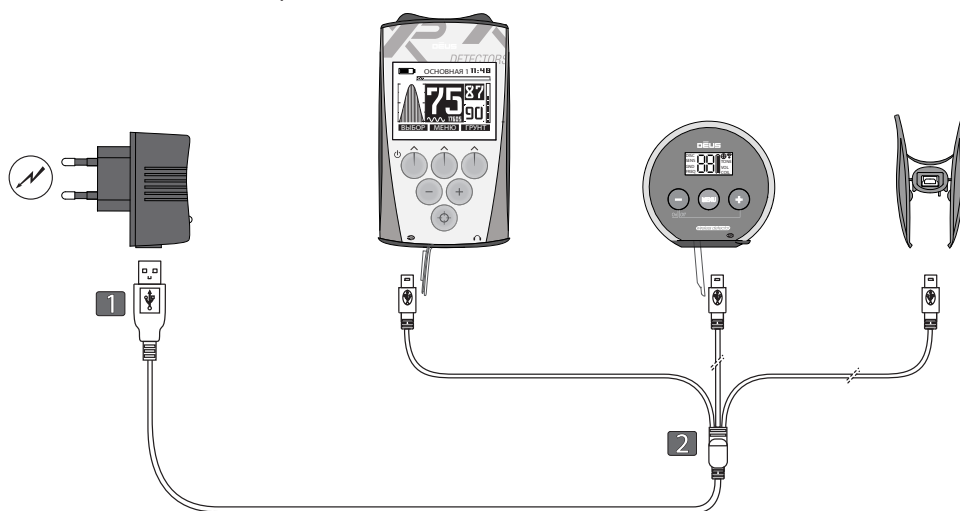

Поисковая катушка заряжается с помощью специального фиксатора, подсоединяемого к катушке через пазы на ее поверхности.

Вы можете убедиться, что фиксатор сконструирован таким образом, чтобы исключить возможность его неправильного подсоединения (слева).

Правильно

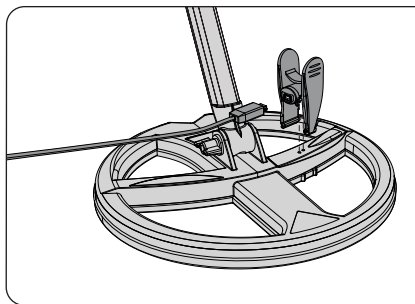

Неправильно

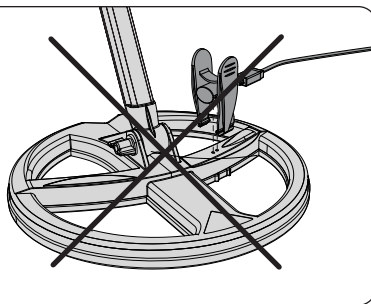

После подключения клипсы к катушке, может потребоваться до 10 секунд, чтобы загорелся индикатор зарядки.

НАДЕЖНОСТЬ ЛИТИЕВО-ПОЛИМЕРНЫХ БАТАРЕЙ

Литиево-полимерные батареи предназначены быть использованными в сотнях циклов зарядки, как минимум несколько лет, что позволяет существенно сэкономить на батарейках.

Между 300-м и 400-м циклами батарея обладает емкостью, составляющей 80% от первоначальной. При последующих циклах емкость постепенно начинает снижаться.

Батареи должны приблизительно прослужить около 3-4 лет при еженедельном использовании детектора.

Внимание: длительное хранение разряженных батарей уменьшает их надежность. Если детектор не используется, зарядите батареи на 40-70% их емкости (т.е. приблизительно наполовину). 

В идеале Вы должны заряжать/разряжать их не менее чем раз в месяц.



Не храните Ваш детектор длительное время с разряженными батареями!

ЗАМЕНА БАТАРЕЙ

Батареи Деуса идентичны друг другу.

Батареи для беспроводных наушников и пульта д/у легко заменить, так как они подсоединены к электронике с помощью миниконектора и двусторонней клеящей ленты.

Батарея поисковой катушки запаяна по вполне понятным соображениям безопасности и герметичности. Она должна быть возвращена в наш сервисный отдел или дистрибьютору фирмы XP для замены.

Как заменить батарею в катушке:

www.xpmetaldetectors.com/videos/uk/47/018-deus-battery-kit

Гарантия на батареи составляет 2 года.

МЕРЫ ПРЕДОСТОРОЖНОСТИ ПРИ ИСПОЛЬЗОВАНИИ ПЕРЕХОДНИКА И БАТАРЕЙ

Температура окружающей среды, при зарядке должна быть: **0° to 35°C**
Рекомендуемая температура хранения : **25°C**

Батареи



- Батареи оснащены внутренней системой защиты, которая защищает их от экстремальных перегрузок и взрыва. Их нельзя демонтировать или замыкать накоротко, так как это опасно и может вывести из строя все системы защиты или привести к возгоранию.

- Не оставляйте батареи заряжаться без надобности и отсоединяйте переходник, когда цикл зарядки закончен или превысил 180 минут.

- Если Вы почувствовали запах или другую аномалию, пожалуйста, верните батарею продавцу и не пытайтесь провести подзарядку еще раз.

- Никогда не выбрасывайте литиевые батареи вместе с бытовым мусором: отнесите в предназначенный для таких целей специальный пункт приема.



- Не оставляйте батареи возле источников тепла и никогда не бросайте их в огонь.

- Не замыкайте выводы батареи.



- Риск взрыва при неправильной замене батареи исключен. Замена батареи иным неподходящим компонентом может привести к взрыву. Используйте только литиево-полимерные батареи, поставляемые с детекторами XP. (**ref : D088**).

Зарядное устройство



- Зарядное устройство предназначено для использования в закрытых помещениях. Следует избегать попадания на него воды и не использовать его в помещениях с повышенной влажностью.

- Всегда включайте зарядное устройство в розетку, которая находится в легкодоступном месте, чтобы было возможно быстро извлечь ее в случае перегрева или возникновения других непредвиденных обстоятельств.

- Используйте специальные зарядные устройства фирмы XP. Иные зарядные устройства могут вызвать короткое замыкание, вследствие чего возможен перегрев, появление дыма или воспламенение.



- Не заряжайте батареи компонентов металлодетектора во время грозы. В противном случае извлеките переходник из розетки.

- Не производите подзарядку возле легковоспламеняющихся веществ.

Фирма Xploger не несет ответственности за последствия, причина возникновения которых вызвана несоблюдением данных предостережений.

В данном разделе описываются настройки продвинутого уровня. Прежде чем приступить к чтению данного раздела об использовании данных настроек, советуем Вам прежде изучить все базовые параметры.

ВЫБОР ТОНА

2 ТОНА - 3 ТОНА - 4 ТОНА - 5 ТОНОВ

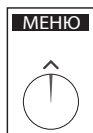

1 Нажмите **МЕНЮ**

2 Выберите ДИСКРИМ при помощи

3 Нажмите **ПРОФИ**

4 Выберите 2 Тона - 3 Тона - 4 Тона - 5 Тонов используя



Вы можете использовать меню «Выбор тона», чтобы сортировать обнаруженные цели по категориям согласно их проводимости, определяя, какой тон будет соответствовать каждой категории. Чем выше проводимость цели, тем выше будет тон. Попробуйте ознакомиться с опциями данного меню (2 тона, 3 тона, 4 тона, 5 тонов), используя разные цели, такие, как железный гвоздь и небольшой кусочек алюминиевой фольги, различные монеты и т.д. Наиболее низкий тон предназначен для железа. Если Вы не желаете его слышать, выберите настройку Громкость железа и уменьшите ее значение до 0.

Note : Если был выбран битональный режим (низкий/средний тона) и сокращаете уровень громкости железа до 0 (звук низкой тональности), то Вы будете слышать звук только одной тональности (средней), так как в списке меню отсутствует опция «1 тон».

ПИТЧ



Опция Питч отличается от других. Она не связана с проводимостью цели: сила сигнала порождает аудиоотклик, который различается по амплитуде и высоте (звуковая частота). Это значит, что более удаленные предметы будут откликаться слабым звуком низкой тональности, в то время как цель, находящаяся ближе к поверхности, будет откликаться хорошо выраженным, высоким по звучанию, откликом. Режим «Питч» может быть полезен для уточнения места залегания целей. Создается впечатление, что при данной настройке детектор быстрее восстанавливается. Однако это вызвано особенностями передачи аудиоотклика, а не самими по себе изменениями в скорости восстановления.

Диапазон регулирования может быть изменен при помощи или от 150 до 603 Гц.

ПОЛИФОНΙΑ



Режим ПОЛИФОНΙΑ озвучивает цели в зависимости от их ВДИ. При этом палитра тонов гораздо разнообразнее, чем в других режимах. Чем выше проводимость цели и следовательно ВДИ, тем выше будет тон. Железо как правило будет производить низкий тон, в то время как серебро производит высокий тон. На странице 9 Вы можете посмотреть таблицу проводимости целей.

Порог и тональность

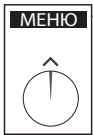

1 Нажмите **МЕНЮ**

2 Прокрутите с помощью и выберите **ДИСК**

3 Нажмите **ПРОФИ**

4 Выберите 2, 3, 4, 5 тонов с помощью

5 Как только Вы выбрали количество тонов (например, 4 тона), Нажмите **ПРОФИ**



Вы выбрали опцию настройки звукового членения диапазона дискриминации.

Частота звука (высокая и низкая) обозначает определенный диапазон шкалы дискриминации. Так, например, аудиоотклик низкой тональности (202 Гц) предназначен для целей с проводимостью от 0 до 10, более высокой (518 Гц) – от 10 до 60, 644 Гц – для диапазона 60 до 87, и, наконец, отклик очень высокой частоты (725 Гц) – для диапазона между 87 и 99.

6 Нажмите чтобы передвинуть курсор (черный треугольник от одних настроек к другим.

Обратите внимание, что курсор движется вверх-вниз, отображая **звуковые частоты**, и слева-направо, чтобы обозначить **пороги**.

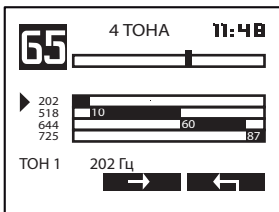

7 Меняйте значения звуковых частот и порогов с помощью

Пример: Если похожий на монету сигнал регистрируется как «58» на шкале проводимости, и звучит «средне-низким» тоном (518 Гц), а Вы хотите, чтобы он звучал, как «средне-высокий» (644 Гц), снизьте порог с **60 до 57** или даже задайте меньшее значение.

Теперь, все монеты с похожим ВДИ будут откликаться на частоте 644 Гц.

Note: Черная шкала, которая высвечивается в левом верхнем углу, указывает на ВДИ цели. Это позволяет Вам подстраивать диапазоны откликов под цели, фиксируемы прибором в данный момент.

ПОРОГ 1 / 2

=
ДИСК

Note: Порог 1, разделяющий звук низкой тональности (тон 1) от средней (тон 2), напрямую связан со значением уровня дискриминации. Это идентичные по функциональности значения.

ТОК КАТУШКИ

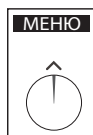

1 Нажмите **МЕНЮ**

2 Прокрутите с помощью  и выберите **ЧУВС**

3 Нажмите **ПРОФИ**



Деус позволяет отрегулировать мощность излучаемого прибором электромагнитного поля. Можно выбрать из трех уровней (от 1 до 3).

4 Настройка регулируется с помощью кнопок 

5 Нажмите  дважды, чтобы вернуться в главное меню.



По умолчанию значение мощности выставлено на 2-м уровне, позволяющего достичь стабильности работы, достаточной для большинства условий работы.

Мощность имеет слабо выраженный эффект на саму по себе глубину обнаружения. Однако он увеличивает потребление энергии Вашим прибором, так же как и меняет показатели стабильности на сложных почвах.

На загрязненных железом, минерализованных почвах нет необходимости устанавливать высокую мощность, достаточно установить уровень 1, так как невозможно искать глубоко на данном типе почвы.

Таким образом, лучше ограничиться низкими значениями настройки в связи с насыщенностью почвы железом, а также помехами от земли как таковой. В этом случае целесообразнее улучшить обработку сигнала и найти много, если не большинство целей, так как Вы будете лучше их слышать.

Note : Максимальное значение мощности соответствует частоте 4 кГц. Таким образом, Вам нет надобности заходить в меню «Профи» и менять настройки, когда прибор работает на данной частоте.

ЗВУКОВАЯ ПЕРЕГРУЗКА

1 Нажмите **МЕНЮ**

2 Прокрутите меню до опции **ГРОМКОСТЬ СЛАБОГО СИГНАЛА**

3 Нажмите **ПРОФИ**

4 Отрегулируйте **ЗВУКОВАЯ ПЕРЕГРУЗКА** с помощью 

5 Нажмите  дважды, чтобы выйти.



Позволяет пользователю выбирать звук перегрузки, когда цель будет близка к катушке.

СДВИГ ЧАСТОТ

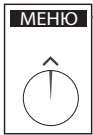

1 Нажмите **МЕНЮ**

2 С помощью выберите **ЧАСТ**

3 Нажмите **ПРОФИ**

4 Настройка регулируется с помощью кнопок

5 Нажмите дважды, чтобы вернуться в главное меню.



По умолчанию стоит средняя частота, при этом доступны две другие. Вы можете немного сдвигать частоту, чтобы избежать случайных помех, особенно производимых другим детектором поблизости.

Note: Старайтесь оставаться на штатной частоте, так как она лучше соответствует по функциональности передающей катушке. Если Ваш детектор испытывает помехи, не колеблясь, меняйте частоту. Вы также можете сменить базовую частоту (4, 8, 12, 18 кГц).

Note: Когда вы сдвигаете частоту, ТОК КАТУШКИ фиксируется на 3.

Note: Частота 4кГц является фиксированной, сдвиг частот невозможен.

ШУМОДАВ



1 Нажмите **МЕНЮ**

2 С помощью выберите **СКОРОСТЬ**

3 Нажмите **ПРОФИ**

4 Настройка Шумодав регулируется с помощью кнопок

5 Нажмите дважды, чтобы вернуться в главное меню.



Большие объекты из железа или определенные предметы необычной формы труднее поддаются распознаванию. Часто их невозможно отсеять. Эти не до конца отсеченные предметы приводят к появлению «покрывающего» аудиоотклика. В зависимости от Ваших возможностей и предпочтений, Вы можете пожелать избавиться от этого «покрывания», используя режим молчаливого поиска Шумодав.

Note: Подменю Скорость является более приоритетным по отношению к подменю режима молчаливого поиска, поэтому если Вы хотите изменить значение Скорости восстановления, то автоматически будет подкорректировано значение Шумодава.

ВЫРЕЗАНИЕ СЕКТОРОВ ШКАЛЫ ПРОВОДИМОСТИ

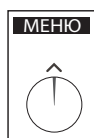

1 Нажмите **МЕНЮ**

2 С помощью выберите **МЕТКА**

3 Нажмите **ПРОФИ** что бы перейти в подменю МЕТКА.

4 Эта функция позволяет Вам расширить диапазон отсеечения в случае, если нежелательные цели будут иметь диапазон шире, чем стандартный отрезок из 6 значений. Если нежелательная цель фиксируется в диапазоне от 28 до 46, Вы можете использовать эту опцию, чтобы понизить диапазон нижнего порога дискриминации до 28 и увеличить верхний порог до 46.

5 Выберите Порог 1 или 2 с помощью

6 Настройка регулируется с помощью кнопок

7 Нажмите дважды, чтобы вернуться в главное меню.

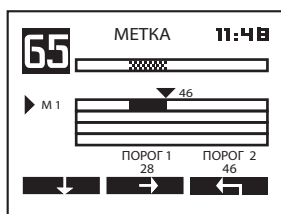

Если несколько целей с разной проводимостью являются нежелательными, Вы можете активировать еще две вырезки: M2 и M3. Используйте , чтобы выбрать M2 или M3, настроив их по тому же алгоритму, что и M1.

Чтобы выйти, используйте

Note : Вырезки на шкале проводимости окрашиваются в серый цвет на шкале проводимости, видимой в изначальном меню дисплея.

ВЫРЕЗКА ГРУНТА



Метка служит дополнением к параметрам настройки баланса: это позволяет отклонить часть грунта, вместо того, чтобы отклонить весь грунт ниже значения. Например, вы можете выставить баланс грунта 78, затем отклонить ложные сигналы от горячих камней, регулируя ВЫРЕЗКУ ГРУНТА только между 83-90, таким образом Вы не будете отклонять значения грунта от 78 до 83.

1 Нажмите **ГРУНТ**

2 Нажмите **ПРОФИ** перейдите к ВЫРЕЗКА ГРУНТА (только в режимах РУЧНОЙ / ОТСЛЕЖИВАТЬ).

3 Настройте ВЫРЕЗКА ГРУНТА с помощью

4 Выйти

Note : Для поиска метеоритов, большинство которых имеют значения от 84 до 89, отключите ВЫРЕЗКА ГРУНТА, чтобы обнаружить их.

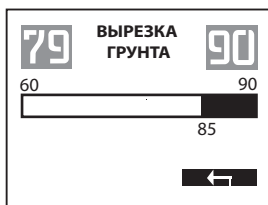

ПЕРВЫЕ ШАГИ ПО ОСВОЕНИЮ ДЕТЕКТОРА

Приборный поиск – захватывающее времяпрепровождение, способное доставить массу удовольствия. Однако оно требует наличие хотя бы минимума знаний, чтобы получить максимум радости.

Начните с ознакомления с оборудованием, а также его работой на подходящей площадке для практических занятий.

Чтобы как следует позаниматься, мы рекомендуем взять несколько различных объектов: монет, повседневных вещей, металлический мусор и т.д. Затем найдите сравнительно чистый от железа участок, который находится вне зоны электромагнитных помех (ЛЭП, электрические изгороди, бытовая техника). Например, Ваш сад, возможно, является именно тем местом, где неудобно проводить опыты в связи с вышеуказанным.

Чтобы убедиться, что место подходит для практики, помашите катушкой из стороны в сторону над землей, как будто работаете ею. Если услышите разнообразные отклики, подыщите другое место.

Как только Вы нашли подходящее место, положите на землю взятые с собой примеры целей на расстоянии двух расстояний диаметра катушки друг от друга. Перед тем, как положить объект, проверьте отсутствие в земле металла.

Затем, присмотритесь к тому, как реагирует прибор на цели при прохождении над ними. Вы можете затем сортировать их согласно типа аудиоотклика и попытаться понять, что делает их похожими или отличающимися друг от друга. Если Вы успешно освоились с данным заданием, можете также опробовать некоторые из заводских установок.

ОПТИМИЗАЦИЯ ТЕХНИКИ ПОИСКА

Во время поиска важно махать катушкой из стороны в сторону, держа ее параллельно земле и как можно ближе к поверхности (но не касаясь ее). Близость к почве увеличивает возможность нахождения глубоко залегающего предмета и позволяет мелким предметам быть легко обнаруженными. Рекомендуется избегать постукиваний катушкой. Хотя она способна справиться с подобной стрессовой нагрузкой, осторожное обращение с ней продлит его срок эксплуатации и гарантирует лучшее восприятие целей.

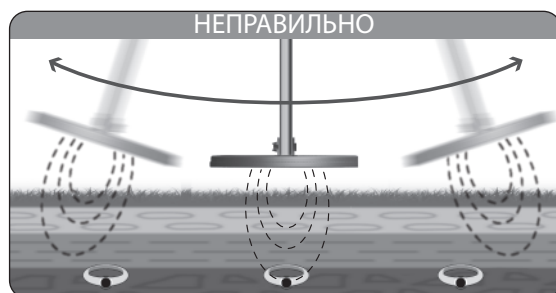
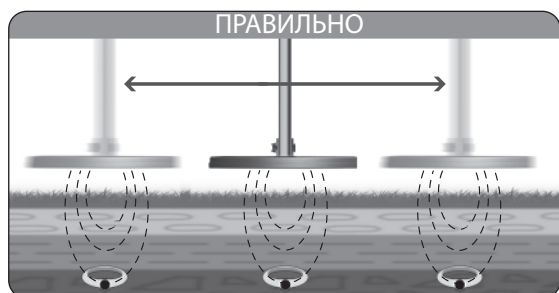

ПЕРВЫЕ ШАГИ ПО ОСВОЕНИЮ ДЕТЕКТОРА *продолжение...*

Во время работы Вы вольны сами выбирать скорость передвижения.

Например, если Вы предпочитаете быстро охватывать зону поиска, то получаете «глобальную картину» данного места. Однако понятно, что при таком способе прохождения остается неисследованной довольно большое пространство между проводками катушки. С другой стороны, если необходимо скрупулезное обследование каждого сантиметра земли, то надо делать так, чтобы последующий взмах перекрывал предыдущий, что свести к минимуму площадь неисследованной территории.

Следует также помнить, что Вы увеличиваете шансы найти и идентифицировать цель, делая более медленные проводки. Это правило срабатывает в загрязненной мусором земле (когда в ней слишком много целей, чтобы отличить каждую) и применимо к случаям, когда необходимо обнаружить глубоко залегающую цель.

УТОЧНЕНИЕ ПОЛОЖЕНИЯ ЦЕЛИ С ПОМОЩЬЮ ПЕРЕКРЕСТНЫХ ВЗМАХОВ

Как только детектор определил приблизительное место залегания цели в динамическом режиме, а вы испытываете трудности с точным определением, тогда сделайте проводку над тем местом, где услышали сигнал.

Медленно сокращайте амплитуду Ваших движений и запомните точку, откуда был слышен наиболее громкий отклик. Если необходимо, сделайте пометку на земле. Затем повернитесь на четверть оборота и проделайте то же самое (но под углом 90 градусов от первоначального взмаха).

На пересечении двух линий, в месте с самым сильным откликом, Вы обнаружите цель.

Продолжайте делать перекрестные взмахи над целью. Наиболее громкий отклик с самой высокой частотой укажет на центр катушки, под которым находится цель.

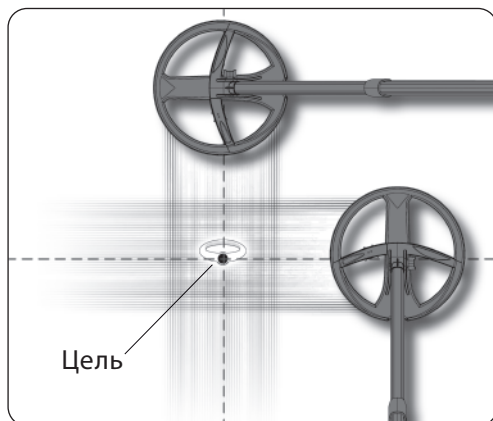

Деус – высокоточный прибор, сконструированный таким образом, чтобы лучше преодолевать трудности работы с МД. Он надежен настолько, насколько это возможно. Несмотря на это важно заботиться о нем и применять указанные меры предосторожности для увеличения срока его эксплуатации:



Не храните детектор длительное время с разряженными батареями. Лучше всего, если Вы будете заряжать/разряжать батареи как минимум раз в месяц, и, если возможно, храните их, зарядив на 40-70% емкости.



Не подвергайте детектор воздействию критических температур, в частности, не оставляйте его в жаркое время внутри машины.



Не оставляйте детектор под прямыми солнечными лучами без особой на то причины, когда он не используется.



При включении детектора убедитесь, что рядом с катушкой отсутствуют какие-либо металлические объекты.



Блок управления и наушники не являются водонепроницаемыми. При сырой погоде постарайтесь принять меры предосторожности.



Используйте для хранения наушников специальный пенал, который поставляется в комплекте. Никогда не носите его, взявшись за дно.



Используйте для блока управления чехол, поставляемый в комплекте. Он понадобится при неблагоприятных погодных условиях, а также при хранении.



Не используйте растворители и алкоголь для чистки МД. Для этих целей лучше всего подойдет вода с мылом.



В зависимости от того, как используется детектор, рекомендуется регулярно чистить составные части детектора. Влажная тряпка может использоваться для водонепроницаемых компонентов – наушников и блока управления.



После работы с детектором очистите соединения штанги от грязи.

Вы столкнулись со сбоями в работе, нестабильностью, ложными сигналами, помехами, которые нельзя локализовать, – без видимой причины

ПРОБЛЕМА	РЕШЕНИЕ
Задано чересчур высокое значение чувствительности.	Снизьте ее.
Вы находитесь в зоне с многочисленными помехами (ЛЭП, трансформаторы, электрические ограждения).	Снизьте чувствительность или перейдите на другой участок.
Поблизости шторм, и разряды молнии влияют на детектор.	Выключите МД и подождите, пока шторм не пройдет.
Вы находитесь чересчур близко к металлическим предметам.	Измените или сдвиньте частоту (стр. 11).
Вы включили детектор рядом с металлической поверхностью или катушка находится рядом со штангой (если прибор находится в разобранном виде).	Выключите, затем снова включите МД вдали от металлических предметов. Катушка должна находиться в воздухе, а штанга - полностью разобрана.
Значение баланса грунта чересчур низко.	В ручном режиме установите значение 90 (Мокрый Пляж - 27).
Разрядилась батарея.	Зарядите ее.
Земля сильно замусорена железом и иными металлами.	Найдите менее загрязненное место. Не проводите опыты у себя в саду!

Катушка не включается, а блок управления и наушники включаются

ПРИЧИНА	РЕШЕНИЕ
Вы выбрали другую катушку в списке меню: Выбор/Катушки в памяти блока управления или в меню Coil в памяти наушников.	Выберите нужную катушку (стр. 24/31).
Серийный номер катушки в памяти блока управления неправильный или был изменен.	Проверьте серийный номер катушки (на стр. 23 и 30).
Батарея катушки разрядилась.	Зарядите ее.
Закончился срок эксплуатации батареи.	Свяжитесь с вашим продавцом.
Катушка испорчена.	Свяжитесь с вашим продавцом.

Во включенных наушниках отсутствует звук,
но отклик после нажатия кнопок слышен

ПРИЧИНА	РЕШЕНИЕ
Проверьте, не выбрали ли Вы иную катушку из списка подменю COIL (стр. 29/30).	Выберите нужную катушку (стр. 29/30).
Не произведена настройка совместимости наушников и катушки.	Произведите настройку совместимости (стр. 30).
Серийный номер катушки в памяти наушников случайно изменен, таким образом, совместимость наушников с данной катушкой отсутствует.	Произведите настройку совместимости (стр. 30).

В наушниках отсутствует звук при проводке катушки над целью,
отклик после нажатия кнопок не слышен

ПРИЧИНА	РЕШЕНИЕ
Наушники испорчены.	Замените их, это можно легко сделать (стр. 31/48).
Поломка амбушюр, например, плохой контакт между наушниками и клавиатурой после разборки, или же проблема в аудиоконтактах.	Свяжитесь с вашим продавцом.

Чересчур много ложных звуков при постукивании катушки о землю

ПРИЧИНА	РЕШЕНИЕ
Чересчур низкое значение баланса земли.	Установите значение 90 данной настройки, затем попробуйте подкорректировать снова.
Сложные почвы, высокоминерализованные и сильно загрязненные.	Переместитесь на другой участок.

Детектор реагирует на керамику и "горячие камни"

ПРИЧИНА	РЕШЕНИЕ
Чересчур низкое значение баланса земли.	Увеличивайте значение баланса до тех пор, пока не исчезнут ложные сигналы.

Радио	Связь	— Беспроводная
	Каналы	— 36 автоматических каналов
Настройки	Радиочастоты и мощность	— 2,4 МГц, 0,56 мВт
	Рабочая частота	— 4, 8, 12, 18 кГц + смещения
	Чувствительность	— 99 уровней
	Мощность катушки	— 3 уровня
	Скорость восстановления	— 6 уровней
	Звук	— 8 уровней
	Уровень громкости отклика от железа	— 6 уровней
	Количество тонов	— 1, 2, 3, 4, 5, Полифония, Питч,+ Профи
	Баланс грунта	— Отслеживанию, Качать, Ручной, Пляж
	Метка	— Да, настраиваемый
	Режим	— Динамический/Статический
	Статика	— Да, аудио, визуальная
	Дискриминация	— Аудио, визуальная
	Диапазон дискриминации железа	— 82 уровня
	Дискриминация цветных металлов	— 90 уровней
Общие характеристики	Заводские программы	— x10 + 8 пользовательских программ
	Громкость	— Да, на беспроводных наушниках
	Дисплей	— 8192 пикселя
	Подсветка	— Да, потребляет крайне мало энергии
	Обновление прошивки	— Да, с помощью интерфейса USB и сети Интернет
	Беспроводные наушники	— Да, могут осуществлять управление прибором
	Катушка	— DD – карбон – Водонепроницаемая – Беспроводная
	Защитное покрытие катушки	— Да
	Чехол для ношения блока управления	— Да
	Пенал для хранения наушников	— Да
	Штанга	— Телескопическая, S-образной формы
	Батареи	— Литиево-полимерные, миниатюрные, 3 шт
	Индикатор уровня заряда батареи	— Да, для 3 компонентов прибора
	Время работы блока управления	— 27 часов
	Время работы радио наушников	— 27 часов
	Время работы батарей катушки	— 15 часов (в среднем)
	Зарядное устройство от сети 220 В	— Да, быстрая и одновременная зарядка всех 3 элементов, вх. мощ.-220В, 50-60Гц, вых. мощ.-5В, 1А
	Полевое зарядное устройство	— Опционально, с 1 AA батареейкой и фонариком
	Зарядное устройство от прикуривателя	— Опционально
	Время зарядки	— катушка: 2ч15, Наушники/Блок управления: 3ч00
	Вес прибора с батареями:	— 975г (875г без блока управления)
	Вес штанги	— 455 г
	Вес блока управления с батареями	— 100 г
	Вес наушников с батареями	— 86 г (WS4), 255 г (WS5)
	Вес катушки без защиты	— 430 г
	Длина сложенной штанги	— 58 см
	Полная длина штанги	— 130 см
Допустимая рабочая температура	— -5°C to 40°C	
Максимальная температура при зарядке	— 0°C to 35°C	
Оптимальная температура хранения	— 25°C	
Водонепроницаемая катушка	— Да, но необходима опциональная антенна для работы в воде	
Гарантия	— 5 лет на детали. Батареи, зарядка & клипса имеют гарантию 2 года.	
Патенты	— Зарегистрированы	

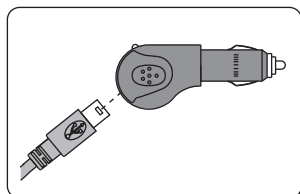

Автомобильное з/у

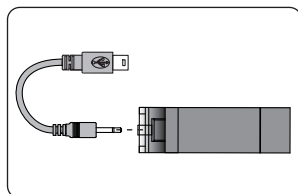

Экстренное з/у. Питается от 1 батареи АА. Имеет оснащенный 5 светодиодами фонарик (батарейки в комплект не входят)



Солнечное з/у



Катушка 22.5 см (9")



Катушка 28 см (11")



Катушка 34 / 28 см DD (13"x11")



WS5



WS4



Адаптер к WS4 для подключения других наушников

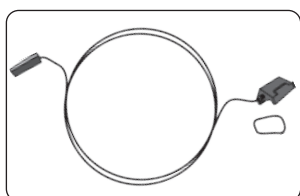

Опциональная антенна для использования катушки под водой

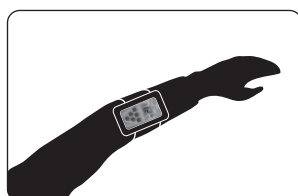

Чехол для ношения на предплечье

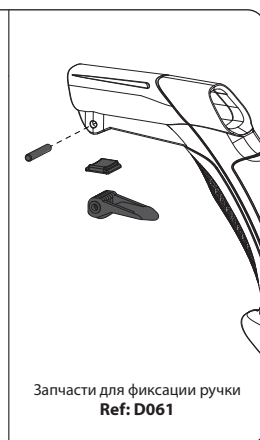
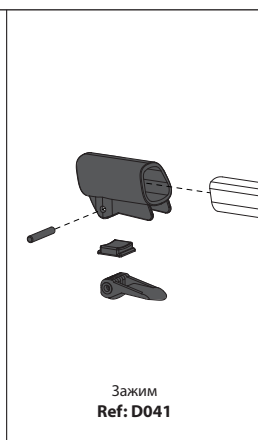
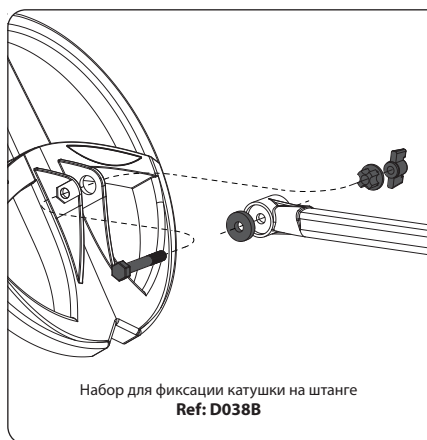
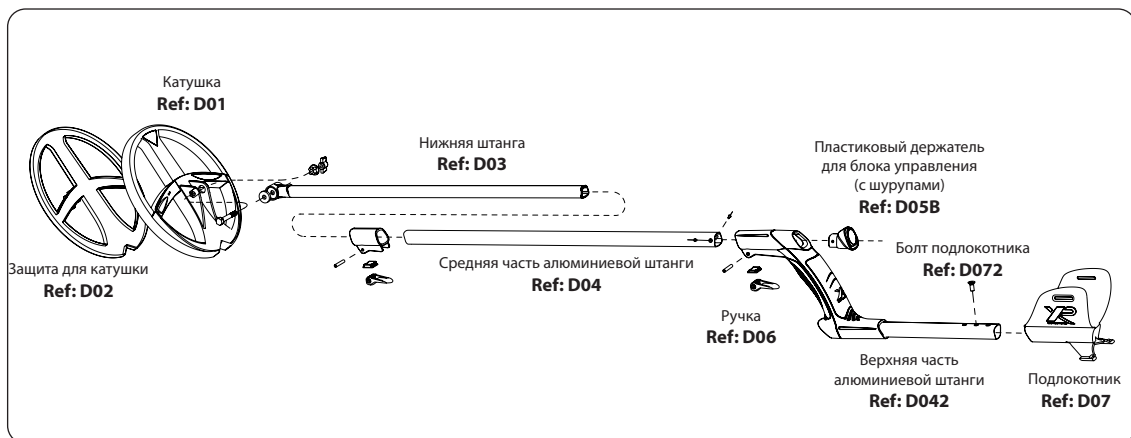

БЛОК УПРАВЛЕНИЯ - Ref: D08

НАУШНИКИ - Ref: D09

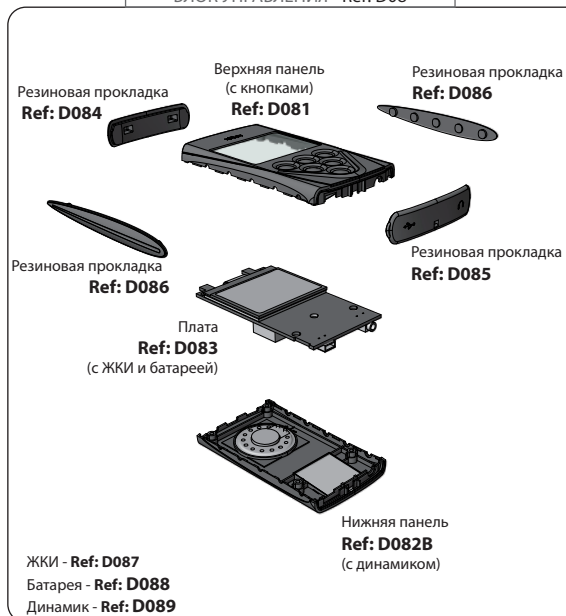

Кладоискательство это хобби, которое, как другие увлечения в свободное от работы время, требует некоторых общих рекомендации. Эти рекомендации позволят Вам наслаждаться своим хобби в полной мере.

- Убедитесь, что Вы информированы о действующем законодательстве, касающемся поиска кладов, чтобы не нарушать закон.
- Сообщайте о любых случайных археологических открытиях местным властям в течение 48 часов.
- Прежде, чем исследовать территорию, получите разрешение от её владельца (ьцев).
- Не наносите вреда окружающей среде в тех местах где вы ищите.

- Закапывайте за собой ямки.

- Собирайте весь найденный в поле мусор, что бы потом выбросить его в мусорку.

Избегайте поиска в местах, где велись боевые действия.

Остерегайтесь любых подозрительных предметов имеющих сходство с боеприпасами: гранатами, минами, снарядами, бомбами, и т.д. Обязательно уведомьте власти (полиция, местные власти, и т.д.) в случае нахождения любого такого предмета.

Помните, что Вы - посол от кладоискателей, и важно, чтобы Вы несли позитивное впечатление о всех нас и нашем хобби!

Повседневного пользования Аудио сигнал изменяется по амплитуде и высоте	Для больших целей и монет с высокой проводимостью	Большие, глубокие цели в относительно чистом грунте	Эффективнее для влажного пляжа	Эффективнее для сухого пляжа	Стандартное использование Большая стабильность Для новичков	Поиск золотых самородков на грунте с сильной минерализацией Программа Все Металлы
---	---	--	--------------------------------------	------------------------------------	---	--

программа 4	программа 5	программа 6	программа 7	программа 8	программа 9	программа 10
ПИТЧ	G-МАХХ	РЕЛИКВИИ	МОКРЫЙ ПЛЯЖ	СУХОЙ ПЛЯЖ	ОСНОВНАЯ 2	ПРИИСК
6.8	8	8	27	10	10	
	✓	✓	✓		✓	
				✓		
76	76	76	76	76	76	76
84	84	84	84	84	84	84
92	92	92	92	92	92	92
202	202	202	202	202	202	202
518	518	518	518	518	518	518
644	644	644	644	644	644	644
725	725	725	725	725	725	725
800	800	800	800	800	800	800
362	362	362	362	362	362	362
90	90	90	85	90	80	85
2	2	3	1	2	2	2
12K	8K	8K	18K	18K	8K	18K
0	0	0	0	0	0	0
0	0	3	0	0	0	
2	1	0	3	2	1	2
2	3	3	-1	4	4	
4	4	4	1	4	3	
00-00	00-00	00-00	00-00	00-00	00-00	
00-00	00-00	00-00	00-00	00-00	00-00	
00-00	00-00	00-00	00-00	00-00	00-00	
90	90	90	27	90	90	90
			✓			
85 - 90	85 - 90	85 - 90	85 - 90	85 - 90	85 - 90	
						251
						0

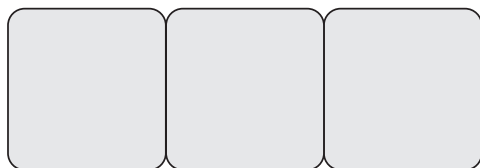

			программа 11		
МЕНЮ	МЕНЮ ПРОФИ	УСТАНОВКИ			
ДИСКРИМ	ДИСКРИМ (1 тон / 2 тона)	0 - 99			
	2 ТОНА	✓ включить			
	3 ТОНА	✓ включить			
	4 ТОНА	✓ включить			
	5 ТОНОВ	✓ включить			
	ПОЛИФОНΙΑ	✓ включить			
	ПИТЧ	✓ включить			
	ПОРОГ 2 / 3 ТОНА	0 - 99			
	ПОРОГ 3 / 4 ТОНА	0 - 99			
	ПОРОГ 4 / 5 ТОНОВ	0 - 99			
	ЧАСТОТА ТОНА 1	100 - 800 Гц			
	ЧАСТОТА ТОНА 2	100 - 800 Гц			
	ЧАСТОТА ТОНА 3	100 - 800 Гц			
	ЧАСТОТА ТОНА 4	100 - 800 Гц			
	ЧАСТОТА ТОНА 5	100 - 800 Гц			
	ЧАСТОТА ПИТЧ	150 - 603 Гц			
ЧУВСТВ.		0 - 99			
	ТОК КАТУШКИ	1 - 3			
ЧАСТОТА		4К/8К/12К/18К			
	СДВИГ ЧАСТОТ	от -1 до 1			
ГР. ЖЕЛЕЗА		0 - 5			
СКОРОСТЬ		0 - 5			
	ШУМОДАВ	от -1 до 4			
ГР.СЛАБ.СИГ.		0 - 7			
МЕТКА 1		00-00 - 99-99			
	МЕТКА 2	00-00 - 99-99			
	МЕТКА 3	00-00 - 99-99			
ГРУНТ	РУЧНОЙ	0-30(пляж) 60-95(норма)			
	ПЛЯЖ	✓ включить			
	ОТСЛЕЖИВАТЬ	✓ включить			
	ВЫРЕЗКА ГРУНТА	00-00 - 99-99			
ТОН только прог. 10		150 - 603 Гц			
Фильт. МЖ только прог. 10		0 - 5			

ГРУНТ

<p>79 МЕНЮ 90</p> <p>ДИСКРИМ. 10 90</p> <p>ЧУВСТВ. 10 90</p> <p>ЧАСТОТА 55.3 90</p> <p>ГР. ЖЕЛЕЗА 00 90</p> <p>ПРОФИ</p>	<p>79 МЕНЮ 90</p> <p>ЧУВСТВ. 10 90</p> <p>ЧАСТОТА* 18.1 90</p> <p>ГР. ЖЕЛЕЗА 00 90</p> <p>СКОРОСТЬ 02 90</p> <p>ПРОФИ</p>	<p>79 МЕНЮ 90</p> <p>ЧАСТОТА 10 90</p> <p>ГР. ЖЕЛЕЗА* 5 90</p> <p>СКОРОСТЬ 00 90</p> <p>ГР. СЛАБ. СИГ. 02 90</p> <p>ПРОФИ</p>	<p>79 МЕНЮ 90</p> <p>ГР. ЖЕЛЕЗА* 05 90</p> <p>СКОРОСТЬ* 2 90</p> <p>ГР. СЛАБ. СИГ. 04 90</p> <p>МЕТКА 00-00 90</p> <p>ПРОФИ</p>	<p>79 МЕНЮ 90</p> <p>СКОРОСТЬ 05 90</p> <p>ГР. СЛАБ. СИГ. 04 90</p> <p>МЕТКА 00-00 90</p> <p>ДИСКРИМ. 0 90</p> <p>ПРОФИ</p>	<p>79 МЕНЮ 90</p> <p>ГР. СЛАБ. СИГ. 04 90</p> <p>МЕТКА* 28-34 90</p> <p>ДИСКРИМ. 10 90</p> <p>ЧУВСТВ. 90 90</p> <p>ПРОФИ</p>
--	---	---	---	---	--



<p>79 ТОК КАТУШКИ 90</p> <p>2 90</p> <p>01 03</p>	<p>79 СДВИГ ЧАСТОТ 90</p> <p>18116 Гц 90</p> <p>-01 01</p>	<p>79 ШУМОДАВ 90</p> <p>2 90</p> <p>-01 04</p>	<p>79 ЗВУКОВАЯ ПЕРЕГРУЗКА 90</p> <p>0 90</p>	<p>65 МЕТКА 11-48</p> <p>M1</p> <p>ПОРОГ 1 28 ПОРОГ 2 46</p>
---	--	--	--	--

<p>79 ВЫБОР ТОНА 90</p> <p>2 ТОНА 90</p> <p>3 ТОНА 90</p> <p>4 ТОНА 90</p> <p>5 ТОНОВ 90</p> <p>ПРОФИ</p>	<p>79 ВЫБОР ТОНА 90</p> <p>3 ТОНА 90</p> <p>4 ТОНА 90</p> <p>5 ТОНОВ ПОЛИФОНΙΑ 90</p> <p>ПРОФИ</p>	<p>79 ВЫБОР ТОНА 90</p> <p>4 ТОНА 90</p> <p>5 ТОНОВ ПОЛИФОНΙΑ ПИТЧ 90</p> <p>ПРОФИ</p>	<p>79 ВЫБОР ТОНА 90</p> <p>5 ТОНОВ ПОЛИФОНΙΑ 90</p> <p>ПИТЧ 251 Гц 90</p> <p>2 ТОНА 90</p> <p>3 ТОНА 90</p>
---	--	--	---

<p>65 3 ТОНА 11-48</p> <p>202 518 644</p> <p>ТОН 1 202 Гц</p>	<p>65 4 ТОНА 11-48</p> <p>202 518 644 725</p> <p>ТОН 1 202 Гц</p>	<p>65 5 ТОНОВ 11-48</p> <p>202 518 644 725 800</p> <p>ТОН 1 202 Гц</p>
---	---	--

<p>79 ГРУНТ 90</p> <p>ПЛЯЖ</p> <p>ОТСЛЕЖИВАНИЕ</p> <p>РУЧНОЙ КАЧАТЬ</p> <p>ПРОФИ</p>	<p>79 ГРУНТ 90</p> <p>ОТСЛЕЖИВАНИЕ</p> <p>РУЧНОЙ КАЧАТЬ</p> <p>ПЛЯЖ</p> <p>ПРОФИ</p>	<p>79 ГРУНТ 90</p> <p>РУЧНОЙ КАЧАТЬ</p> <p>ПЛЯЖ</p> <p>ОТСЛЕЖИВАНИЕ</p> <p>ПУСК</p>	<p>79 ГРУНТ 90</p> <p>КАЧАТЬ</p> <p>ПЛЯЖ</p> <p>ОТСЛЕЖИВАНИЕ</p> <p>РУЧНОЙ</p>
--	--	---	--

СТАТИКА

РЕЖИМ

79 ВЫРЕЗКА ГРУНТА 90

60 90

85

79 ГРУНТ 90

РУЧНОЙ КАЧАТЬ

ПЛЯЖ

ОТСТРОЙКА

СТАТИКА АУДИО ДИСК

REJECT REJECT

ЧУВСТВ. 00

ПОРОГ 00

ГРУНТ 90

РЕЖИМ

79 ГРУНТ 90

ОТСТРОЙКА НЕ УДАЛАСЬ

ОТСЛЕЖИВАНИЕ

ОТСТРОЙКА

Это заявление влечет за собой полную ответственность производителя:

XPLORER SARL - 8 rue du Développement – F-31320 CASTANET-TOLOSAN

Мы, XPLORER удостоверяем, что данный продукт соответствует требованиям ЕС R&TTE Directive 1999/5/EC, призванным гармонизировать законодательство государств-участников в отношении радиоустройств, электробезопасности и электромагнитной совместимости.

Оценка соответствия продукции производилась согласно необходимых требований данной директивы и согласованных стандартов:

SECURITY (art 3.1.a) : EN60950-1:2001 + A11, EN50366:2003 and EN50371:2002

EMC (art 3.1.b) : EN301489-3:V1.4.1, EN61326-1:1997 + A1 +A2 +A3, EN55011:2007

RADIO SPECTRUM (art 3. 2) : EN300440-1:V1.3.1, EN300440-2:V1.1.2

OTHERS : EN300330-1:V1.5.1

Declaration date : September 10th, 2009

За более детальной информацией, пожалуйста, обращайтесь:

XPLORER SARL - 8 rue du Développement – F-31320 CASTANET-TOLOSAN - FRANCE

Безопасность электромагнитного излучения

Данная продукция соответствует всем стандартам безопасности пользователя в отношении электромагнитного излучения.

Мощность используемого радиосигнала значительно слабее, чем в мобильных телефонах (в 2000-4000 раз), так же как намного меньше, чем в Wi-Fi системах. Более того, во время работы прибора наушники ведут себя пассивно. Их можно рассматривать как радиоприемники.

ВНИМАНИЕ:

Аксессуары, опции меню и другие функции Деуса, описанные в данном руководстве, могут слегка отличаться купленных.

Данный детектор не подходит для поиска опасных предметов, таких, как боеприпасы, мины и т.д.



If this symbol is displayed on the product or its packaging, it means that the product must not be disposed of with your household waste. You must take it to a designated collection point for recycling electrical and electronic waste. This selective waste sorting and recycling helps to preserve natural resources and avoid any potential risks for human health and the environment that could result from inappropriate scrapping, due to the possible presence of dangerous substances in the electric and electronic equipment. For more information on places where you can take your electrical waste, please contact the shop where you purchased this product.

Alternatively you can return it to your supplier, or directly to **XP**.

The same is true for the lithium batteries which must be recycled appropriately, or returned to your supplier or directly to **XP**.

© 2009 Xplorer sarl

This document contains information that is protected by existing legislation on copyright, brands and royalties.

Any reproduction, even partial, of this document, the logos or the XP and Dēus brands is prohibited without the agreement of:

**XPLORER SARL - 8 rue du Développement – F-31320 CASTANET-TOLOSAN
FRANCE**

НАЙДИ СВОЙ КЛАД!



MDREGION.RU - ТОЛЬКО БЕЛАЯ ТЕХНИКА

8-800-555-4422

