

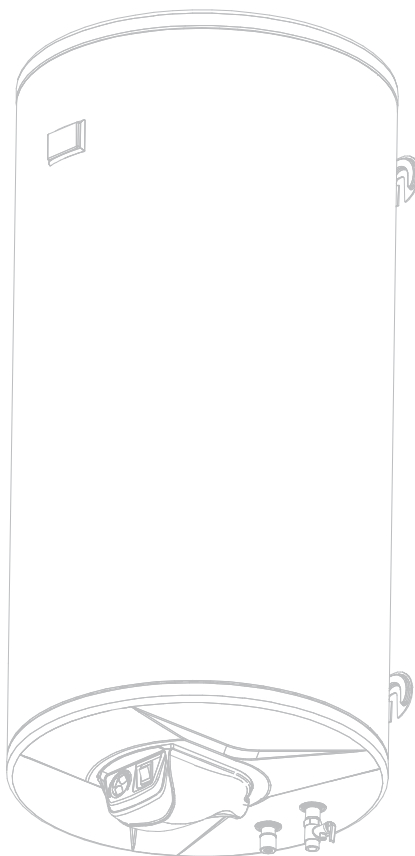

ВОДОНАГРЕВАТЕЛИ настенные с одним теплообменник
ТЕХНИЧЕСКОЕ ОПИСАНИЕ. ИНСТРУКЦИЯ ПО УСТАНОВКЕ,
ИСПОЛЬЗОВАНИЮ И ОБСЛУЖИВАНИЮ. ГАРАНТИЙНЫЕ
УСЛОВИЯ

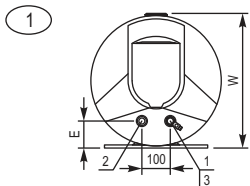



1	Вход вода
2	Выход вода
3	Комбинированный вентиль
4	Переключатель
5	Термостат
6	Теплообменник
7	Муфта для термостата

Таблица 1

Модель	PARPOL MS 150	PARPOL MS 200
Объемная группа	150	200
Площадь змеевика [m ²]	1.02	1.02
0 0 7 4 5 0 3 [mm]		
D	460	586
H	1415	1255
B	1330	1170
W	474	600
E	96	105
C	175	190
M	1003	780
F	165	195
J	670	450

Значения в таблице являются приблизительными.

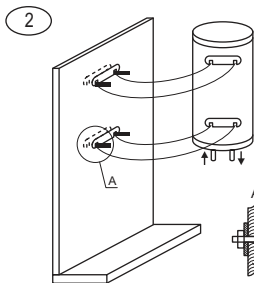
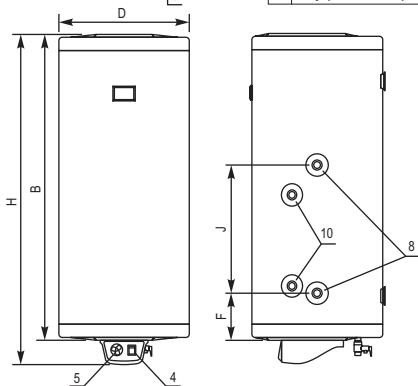

1	Стена
2	Планка
3	Шпилька
4	Гайка

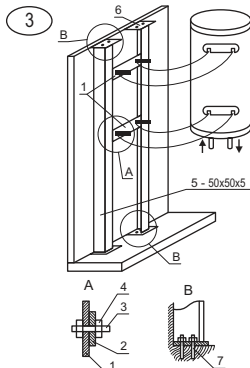

RU Примечания:

- Позиции 1, 5 и 6 сварные.
- Пол и потолок помещения из железобетона.

1	Планка 4x60x360
2	Планка прибора
3	Болт (шпилька) M10
4	Гайка
5	Колонна (вингель)
6	Планка 4x100x100
7	Дюбель по бетону

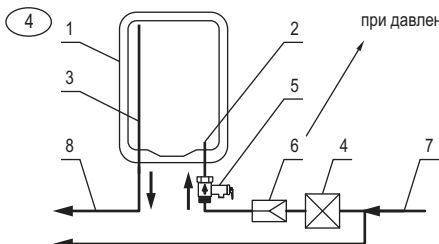

при давлении воды в водопроводе свыше 0,5 МПа

1	Водонагреватель
2	Вход вода
3	Выход вода
4	Запорный кран
5	Комбинированный вентиль
6	Редукционный вентиль
7	Холодная вода
8	Горячая вода

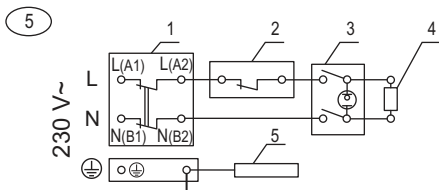

1	Термовыключатель
2	Термостат
3	Выключатель
4	Нагреватель
5	Анод

ПРЕДУПРЕЖДЕНИЕ! Перед монтажом и использованием водонагревателя, прочитайте внимательно эту инструкцию!

БЕЗОПАСНОСТЬ, ОСНОВНЫЕ ТРЕБОВАНИЯ

Перед тем как приступить к монтажу и пуску в действие водонагревателя обязательно следует ознакомиться с полным текстом этой книжки. Она предназначена ознакомить вас с водонагревателем, с правилами его правильного и безопасного использования, с минимальными необходимыми работами по поддержке и обслуживанию. Кроме того, вам нужно будет предоставить эту книжку для пользования квалифицированным лицам, которые будут устанавливать и

возможно ремонтировать прибор в случае повреждения. Установка водонагревателя и проверка его функциональности не являются гарантийным обязательством продавца и/или производителя.

Сохраните эту книжку в подходящем месте для будущего пользования. Соблюдение правил, описанных в ней, является частью мер безопасного пользования прибором, и одним из гарантийных условий.

ВНИМАНИЕ! Установка водонагревателя и подключение к водопроводной системе производится только квалифицированными лицами, в соответствии с требованиями инструкций в этой книжке, и актуальными местными нормами. **ОБЯЗАТЕЛЬНОЙ** является установка предохранительных и других комплектующих, предоставленных производителем или рекомендованных им!

ВНИМАНИЕ! Подключение водонагревателя к электрической системе производится только квалифицированными лицами в соответствии с требованиями инструкций в этой книжке и нормативными документами. Прибор должен быть правильно подсоединен как к токоведущим жилам, так и защитному контуру! Не подключайте прибор к электрической системе, прежде чем наполнить его бак водой! Невыполнение этих требований сделает прибор опасным, в таком случае его использование запрещено!

ВНИМАНИЕ! Подключение водонагревателя с встроенными теплообменниками к системе теплоснабжения (солнечной и/или иной системе нагрева воды, использующей воду или водного раствора в качестве теплоносителя) производится квалифицированными и компетентными лицами в соответствии с изготовленным ими проектом. Способ использования такого водонагревателя, при нагреве воды в баке альтернативным электричеству теплоносителем, а также и соблюдение мер безопасности должны соответствовать описанным в дополнительной инструкции по использованию, обслуживанию и поддержке правилам и требованиям. Эта дополнительная инструкция предоставляется компанией, выполнившей проектные и монтажные работы по подсоединению водонагревателя к альтернативным источникам тепла.

ПРЕДУПРЕЖДЕНИЕ! При использовании прибора существует опасность ожога горячей воды!

ПРЕДУПРЕЖДЕНИЕ! Не прикасайтесь прибора и его управления мокрыми руками, или на босу ногу, и/или если стоите на мокром месте!

ПРЕДУПРЕЖДЕНИЕ! Этим прибором могут пользоваться дети старше 8-летнего возраста и лица с ограниченными физическими, сенсорными или умственными способностями, либо с недостаточным опытом и познаниями, если за ними будут присматривать или им будут даны инструкции относительно безопасного использования прибора, и они понимают опасности. Детям не разрешается играть с прибором. Запрещается детям производить очистку или обслуживание прибора пользователем.

ЗАЩИТА ОКРУЖАЮЩЕЙ СРЕДЫ

Данный прибор маркирован в соответствии с Директивой об отходах от электрического и электронного оборудования (WEEE). Позаботившись о том, чтобы после исчерпания его рабочего потенциала этот прибор был утилизирован правильным образом, Вы можете предотвратить возможные негативные последствия для окружающей среды и здоровья людей.

Символ  на приборе или на документах, прилагаемых к прибору, показывает, что с данным прибором нельзя обращаться как с бытовым отходом. Вместо этого его следует сдать в специализированный пункт утилизации электрического и электронного оборудования. Выбрасывая прибор, соблюдайте местные нормы выбрасывания мусора. За более подробной информацией об обращении, восстановлении и утилизации этого прибора обращайтесь в Ваши местные муниципальные органы, в Вашу службу вывоза бытового мусора или в магазин, где Вы купили прибор.

ТЕХНИЧЕСКОЕ ОПИСАНИЕ

Водонагреватель предназначен для использования в бытовых условиях, в домохозяйстве, и может обеспечивать подогреву воду от общей водопроводной сети одновременно нескольким потребителям – кухня, ванная и пр.

Использования для подогрева вода должна отвечать нормативным документам по бытовой воде, и в частности: содержание в ней хлоридов должно быть ниже 250 mg/l; электропроводность должна быть выше 100 $\mu\text{S}/\text{cm}$, а pH в области 6,5-8 для водонагревателей с эмалированным баком; электропроводность должна быть ниже 200 $\mu\text{S}/\text{cm}$ для водонагревателей с баком из хромоникелевой стали. Давление воды в водопроводной системе должно быть выше 0,1 МПа и ниже 0,5 МПа. В случае если давление воды в водопроводе выше 0,5 МПа – смотрите рекомендации, приведенные в разделе о подключении к водопроводной сети.

Баки приборов защищены от коррозии с помощью высококачественного эмалевого покрытия. В баках встроены аноды из специального сплава, которые дополнительно их защищают.

Внешняя оболочка приборов из стали, с эпоксиполимерным покрытием, а тепловая изоляция из вспененного бесфреонового полиуретана.

Схематический вид основных моделей и модификаций изображен на Рис. 1, а их технические данные – в Табл. 1. Все рисунки и таблицы находятся в конце этой книжки.

Точный и полный номер модели, объявленные рабочие параметры и серийный номер приобретенного водонагревателя отмечены на приклеенной к его корпусу табличке.

Водонагреватели предназначены для установки только в вертикальном положении, трубами для холодной и горячей воды вниз, Рис. 1.

Водонагреватели обеспечивают возможность для сокращения использования электроэнергии, благодаря встроеным в них теплообменникам. Принципиальное размещение выводов теплообменника и базовые установочные расстояния приведены на Рис. 1 и в таблице. С использованием встроеного теплообменника большая часть воды в баке может быть нагрета от дополнительного, альтернативного электричеству теплоисточника –

локального или центрального теплоснабжения, солнечных коллекторов и прочих подобных. Для увеличения эффективности теплообменника желательно, чтобы теплоноситель приводился в движение с помощью циркуляционного насоса. В качестве теплоносителя можно использовать воду с составом и значениями показателей с отклонениями в допустимых нормах, установленных в Положениях, связанных с законодательством о водах. Необходимо чтобы теплоноситель был с температурой не выше 85 °С, и в его кругу должно быть смонтировано управляющее устройство с такой температурной настройкой, которое не допускало бы срабатывание во время нормальной работы прибора термовыключателя электрического нагревателя. Давление теплоносителя в теплообменниках не должно превышать заданного рабочего давления водонагревателя.

УСТАНОВКА ВОДОНАГРЕВАТЕЛЯ НА СТЕНЕ ПОМЕЩЕНИЯ

Водонагреватель нужно устанавливать только в помещении с нормальной пожарной безопасностью, и в котором температура всегда выше 0 °С. Необходимо, чтобы на полу помещения был сифон системы сточных вод, потому что во время нормального использования из отверстия предохранительного вентиля может начать капать вода. Сифон облегчит операции по поддержке, профилактике и возможное сервисное обслуживание водонагревателя, когда необходимо воду из бака слить.

Место размещения водонагревателя должно учитывать вид и материал стены, габаритные размеры прибора, способ его закрепления, расположение элементов для его подвешивания и его труб, степень защищенности от проникновения воды. Последняя отражена на табличке с заводским номером. Необходимо, чтобы прибор был установлен на месте, где его не будет обрызгивать или обливаться водой. Для снижения потерь тепла желательно, чтобы расстояние между водонагревателем и стенами, где будет использоваться горячая вода, было минимальным.

Обязательно нужно оставить расстояния между прибором и окружающими стенами, и потолком помещения:

- минимум 70 мм между прибором и потолком; минимум 50 мм между прибором и боковой стеной; минимум 350 мм под прибором для облегчения операций по обслуживанию и возможному ремонту.
- такое расстояние со стороны выводов змеевиков и муфт для дополнительных термостатов, какое необходимо для подсоединения дополнительных контрольных и управляющих комплектующих.

К водонагревателям, с учетом их большего веса, имеются более высокие требования, как в отношении их закрепления на стене помещения, так и в отношении самой стены. С учетом типа, материала и прочности стены, для надежного закрепления вертикальных водонагревателей необходимо построить дополнительную конструкцию либо предпринять адекватные аналогичные меры для укрепления. Примерные конструкции указаны на Рис. 2 для железобетонной стены толщиной 25 см и более, и на Рис. 3 – для стены из кирпича и других материалов.

ПРЕДУПРЕЖДЕНИЕ! Несоблюдение требований к закреплению водонагревателя на стене помещения может привести к повреждению прибора, других приборов, и помещения, в котором находится прибор, к коррозии его корпуса или более тяжкому ущербу и повреждению. В

таких случаях возможные повреждения и ущерб не являются предметом гарантийных обязательств продавца и производителя, и остаются за счет нарушителя требований этой инструкции.

Установка водонагревателя на стене помещения производится только специалистами.

ПОДКЛЮЧЕНИЕ ВОДОНАГРЕВАТЕЛЯ К ВОДОПРОВОДНОЙ СИСТЕМЕ

Водопроводная система, к которой будет подключен водонагреватель, также как и остальные входящие в нее элементы, должны выдерживать продолжительное время температуру воды выше 80 °С и на короткое время – свыше 100 °С, и давление – по меньшей мере, в два раза выше, чем рабочее прибора.

При подключении водонагревателя к водопроводной системе, необходимо соблюдать стрелки и указательные кольца вокруг руб (для холодной и горячей воды (входящей и исходящей трубы)). Стрелкой к трубе и синим цветом обозначена труба для холодной воды, а стрелкой от трубы и красным цветом – труба для горячей воды. Выводы труб с резьбой 1/2". Принципиальная схема подключения водонагревателя показана на Рис. 4. В случае если местные нормы требуют использования дополнительных устройств, которые не включены в комплект прибора, и не вложены в его упаковку, то их следует приобрести и установить согласно предписаниям.

Водонагреватель укомплектован комбинированным возвратно-предохранительным вентилем. Последний установлен на заводе на трубе для холодной воды.

ПРЕДУПРЕЖДЕНИЕ! ЗАПРЕЩЕНА установка запорных или возвратных водопроводных элементов между комбинированным вентилем и водонагревателем! Категорически запрещена закупка бокового отверстия комбинированного вентиля и/или блокировка его рычажка!

В случае если трубы водопроводной системы медные или из иного металла, отличного от металла бака, а также и при использовании латунных соединяющих элементов, обязательно на входе и выходе водонагревателя установить неметаллические муфты (диэлектрические фитинги).

ВНИМАНИЕ! Все дополнительные трубчатые выходы (без выходов змеевиков), которые не будут соединяться с водопроводной системой, а также и отверстия для дополнительных термостатов и/или термоманометра обязательно нужно закрыть помещенными в упаковку комплектующими или иными, подходящими для этой цели. Соединения должны быть уплотнены для водяного давления минимум 1,6 МПа.

Рекомендуется построить систему отвода воды, которая может прокапать из бокового отверстия комбинированного вентиля. Отводящая воду труба должна иметь постоянный наклон вниз, должна быть расположена в центре, обеспечена от замерзания, и ее концы должны иметь постоянный открытый выход в атмосферу.

После подключения водонагревателя к водопроводной системе, его бак следует наполнить водой. Это осуществляется в следующей последовательности:

- Открывается полностью кран горячей воды самого удаленного смесителя
- Открывается запорный вентиль (4 от Рис. 4 11)
- Выжидается, пока из выхода смесителя начнет протекать плотная и сильная струя воды

- Закрывается кран горячей воды смесителя
- Поднимается рычажок комбинированного вентиля (5 от Рис. 4) и выжидается 30-60 секунд, пока из бокового отверстия вентиля начнет протекать плотная и сильная струя воды
- Опускается рычажок вентиля.

ПРЕДУПРЕЖДЕНИЕ! Если из отверстия вентиля не вытекает вода или струя слабая (при нормальном давлении в водопроводе), это неисправность, и показывает, что примеси, пришедшие по водопроводу или причиненные водопроводными соединениями, закупорили предохранительный клапан комбинированного вентиля.

ЗАПРЕЩЕНО приступить к электрическому подсоединению прибора до устранения причины неисправности!

ПРЕДУПРЕЖДЕНИЕ! Несоблюдение требований к подключению к водопроводной системе, может привести к не наполнению бака водой, и повреждению нагревателя, а когда комбинированный вентиль не установлен или неправильно установлен, то это может вызвать разрушение бака, помещения и/или иной материальный и нематериальный ущерб. Последствия не входят в сферу гарантийных обязательств производителя и продавца, и относятся за счет нарушителя требований этой инструкции.

ПРЕДУПРЕЖДЕНИЕ! Комбинированный возвратно-предохранительный вентиль является одним из предохранительных комплектующих, обеспечивающих безопасность водонагревателя. Категорически ЗАПРЕЩЕНО использование водонагревателя с неисправным или удаленным/неустановленным комбинированным вентилем!

Подключение водонагревателя к водопроводной системе производится только специалистами.

Предохранительный вентиль, в случае необходимости служит и для слива воды из бака. Это осуществляется следующим образом:

- Отсоединяется водонагреватель от электрической сети с помощью дополнительного устройства, и для большей безопасности выключается электрический предохранитель в фазовой цепи к водонагревателю.
- Прерывается доступ холодной воды к прибору – закрывается кран (4 от Рис. 4).
- Открывается кран горячей воды смесителя либо разъединяется соединение трубы для горячей воды (исходящей трубы) водонагревателя.
- Поднимается рычажок комбинированного вентиля (5 от Рис. 4) и выжидается, пока из отверстия вентиля перестанет вытекать вода.

Эти действия не обеспечивают полного слива воды из бака. Он осуществляется только специалистом, потому что связан с разъединением электрической схемы прибора и устранением фланца бака.

ПРЕДУПРЕЖДЕНИЕ! СТРОГО ЗАПРЕЩАЕТСЯ включение электрического питания водонагревателя, если из бака частично или полностью слита вода! Перед пуском прибора снова в рабочем режиме не забывайте сначала наполнить бак водой.

ПРЕДУПРЕЖДЕНИЕ! ЗАПРЕЩЕНА циркуляция теплоносителя через теплообменник водонагревателя, у которого он есть, в случае если частично или полностью слита вода из его бака.

ПРЕДУПРЕЖДЕНИЕ! При сливе воды из бака необходимо

принять все необходимые меры для предотвращения ущерба от истекшей воды.

ПОДСОЕДИНЕНИЕ ВОДОНАГРЕВАТЕЛЯ К СИСТЕМЕ ДОПОЛНИТЕЛЬНОГО ТЕПЛОИСТОЧНИКА

Водонагреватель с теплообменником подсоединяется к альтернативному теплоисточнику при условии выполнения всех требований специальных дополнительных инструкций, предоставленных компанией, изготовившей проект установки и подсоединения водонагревателя. Обязательной является установка всех предоставленных и/или рекомендованных ею предохранительных, контрольных и управляющих движением теплоносителя комплектующих.

ПРЕДУПРЕЖДЕНИЕ! Запрещается установка запорных кранов одновременно на обоих концах (входе и выходе) теплообменника. В случае если теплообменник водонагревателя временно не будет использоваться, и он не подсоединен к системе теплоисточника, то его нужно наполнить раствором пропиленгликоля, подходящего для отопительных систем.

Подсоединение водонагревателя с теплообменником к дополнительному теплоисточнику производится только квалифицированными техниками специализировавшейся в этой области компании, и в соответствии с изготовленным ею проектом.

ПОДСОЕДИНЕНИЕ ВОДОНАГРЕВАТЕЛЯ К ЭЛЕКТРИЧЕСКОЙ СИСТЕМЕ

ПРЕДУПРЕЖДЕНИЕ! Не подсоединяйте водонагреватель к электрической сети, перед тем как убедиться, что его бак наполнен водой! Проверьте!

Водонагреватель – прибор со степенью защиты от поражения электрическим током «Класса I», что требует обязательного подключения к заземляющему контуру электрической системы.

Принципиальная электрическая схема водонагревателей показана на Рис. 5.

Электрическое питание водонагревателя 230 V~ и осуществляется по отдельной токовой цепи, выполненной из трехжильного изолированного кабеля с сечением каждой жилы 2,5 mm² (фазная, нейтральная и защитная). Если кабель электрической системы помещения двухжильных, то специалист должен установить дополнительный защитный провод, который нигде не должен прерываться по пути от электрического щита до водонагревателя. Если защитный провод/жила имеет промежуточные соединения, то последние должны быть надежно обеспечены от саморасслабления. В противном случае прибор не будет правильно защитно подключен, что снизит его безопасность.

ПРЕДУПРЕЖДЕНИЕ! ОБЯЗАТЕЛЬНО следует в электрический контур, питающий водонагреватель, установить такое устройство, которое в условиях перенапряжения категории III обеспечивает полное замыкание всех полюсов. Провода токовой цепи между устройством и входящими электрическими клеммами водонагревателя не должны прерываться другим выключателем или предохранителем. Устройство отключения должно быть установлено вне помещения, если в нем имеется душевая кабина и/или ванна.

Все концы проводов токовой цепи прибора должны быть

правильно соединены в главном питающем электрическом щите, в дополнительном устройстве и в точке подключения водонагревателя к электрической системе. Обязательно нужно, чтобы в фазной цепи был установлен электрический предохранитель 10 А при мощности нагревателя прибора до 2 kW и 16 А при мощности нагревателя 3 kW. Электрическая система, к которой будет подключен водонагреватель, должна быть построена в соответствии с требованиями действующих норм. Рекомендуется, в случае если действующие нормы не обязывают, в токовую цепь водонагревателя установить автоматическую защиту от тока утечки (дефектно-токовую защиту).

Подсоединение питающего кабеля к клеммам прибора осуществляется после аккуратного снятия пластиковой крышки, с тем, чтобы электрические провода в приборе не разъединились. В соответствии с приклеенной с внутренней стороны крышки принципиальной эл. схемы, фазная жила питающего кабеля подсоединяется к клемме с обозначением L (или A1 в зависимости от модификации), нейтральная к клемме с N (или B1), а защитная – к защитной клемме (винту или шпильке), маркированной знаком защитного заземления. Необходимо, чтобы питающий кабель был обеспечен от смещения, путем стягивания в скобе, расположенной непосредственно рядом с отверстием для кабеля пластиковой крышки. После подключения и закрепления питающего кабеля, пластиковая крышка устанавливается на месте, и закрепляется с помощью винтов, при этом следует соблюдать свободное расположение проводов и капиллярных труб термостата и термовыключателя.

В случае если у приобретенного водонагревателя на заводе установлен питающий шнур с вилкой, то электрическое подключение производится путем присоединения вилки шнура к исправной и заземленной розетке электрической системы помещения. Розетка должна находиться на отдельном, предназначенном только для водонагревателя токовом круге и на таком месте, чтобы была легкодоступной после установки прибора. Сечение проводов электрической системы, в которой находится розетка, должно быть подходящим для электрической мощности водонагревателя. В фазовой линии должен быть установлен предохранитель (10 А для мощности до 2 kW и 16 А за 3 kW). Система должна быть построена в соответствии с нормативными документами. Полное отсоединение водонагревателя от электрической системы осуществляется путем вытаскивания вилки питающего шнура из розетки. Неисправная и/или неподходящая электрическая система, и/или розетка являются повышенной угрозой, предпосылкой для возникновения несчастного случая, для повреждения продукта и возможного причинения ущерба окружающей среде, предметам или живым существам.

После подключения прибора к электросети необходимо проверить его функциональность.

ПРЕДУПРЕЖДЕНИЕ! Несоблюдение требований по подключению к электрической сети может привести к снижению безопасности прибора, при которой использование прибора запрещено. Неблагоприятные последствия, возникшие в результате невыполнения требований к электрическому подключению прибора, не входят в охват гарантийных обязательств изготовителя и продавца, и остаются за счет нарушителя требований данной инструкции.

Подключение водонагревателя к электрической сети и проверка его функциональности осуществляются только специалистами.

ИСПОЛЬЗОВАНИЕ ВОДОНАГРЕВАТЕЛЯ

Водонагреватель включается в рабочий режим, нажимая на конец светящегося выключателя с маркировкой „I“. С помощью воротка устанавливается нужная температура воды. Свет клавиши выключателя, когда он в положении включено, показывает, что нагреватель работает, и вода нагревается, а когда он погас – вода достигла заданной температуры, и нагреватель выключился. Выключение прибора из рабочего режима осуществляется нажатием на конец клавиши светящегося выключателя, с маркировкой „0“. Полное отключение водонагревателя от электрического питания осуществляется с помощью дополнительного устройства отключения.

Встроенный в прибор термостат имеет функцию „Антизамерзания“. Когда вороток термостата в крайнем левом положении, (в начале шкалы) и клавиша выключателя во включенном положении, нагреватель прибора включится при температуре окружающей среды около 8-10 °С, и выключится при около 12-15 °С. Таким образом, при падении температуры воздуха в помещении, вода в баке будет защищена от замерзания. **ВНИМАНИЕ!** Эта функция не защитит от замерзания воду в водопроводной системе в помещении!

На графике вокруг ручки для регулирования термостата имеется сектор помечен надписью ECO. Когда указатель ручки находится в зоне графики ECO, вода подогревается до оптимальной температуры со сниженными тепловыми потерями и более низким потреблением электрической энергии. При чем горячая вода вполне достаточна для бытовых нужд. Если будет нужен дополнительный объем смешанной воды, то ручка термостата должна быть установлена в направлении по часовой стрелке до максимальной степени подогрева для достижения более высокой температуры в водонагревателе. Мы рекомендуем, чтобы ручка была установлена в режиме ECO когда водонагреватель будет находится в режиме работы в более длительный период времени – когда не будет потребления горячей воды, а только ее складирование.

Включение, выключение, настройка и использование водонагревателей с электронным блоком управления осуществляется согласно предписаниям и требованиям, прописанным в предоставленной вместе с прибором дополнительной книжки – инструкции по подключению и использованию прибора с электронным блоком. У этих приборов дополнительная инструкция является неотъемлемой частью настоящей инструкции по установке и использованию.

Установленный на наружной оболочке прибора индикатор температуры иллюстрирует процесс нагрева воды. Он не является средством измерения, и ориентировочно показывает наличие и относительное количество горячей воды в баке.

ПРЕДУПРЕЖДЕНИЕ! Не включайте прибор, если существует вероятность, что вода в баке замерзла! Это вызовет повреждение нагревателя и бака.

ПРЕДУПРЕЖДЕНИЕ! Прибор может использоваться детьми возраста старше 8 лет и лицами с ограниченными физическими, сенсорными или умственными способностями, или с недостаточным опытом и познаниями, если они находятся под присмотром или инструктированы о безопасном использовании прибора и понимают опасности. Дети не должны играть с прибором. Запрещается осуществление очистки детьми или обслуживание прибора пользователем.

В комбинированном вентиле встроен специальный клапан, который при нормальной работе водонагревателя позволяет, чтобы расширенная во время ее нагрева вода не капала из бокового отверстия вентили, а входила в водопровод для холодной воды. Количество воды минимальное и с низкой температурой. При нормальном использовании водонагревателя, а также и при наличии дополнительного возвратного клапана, из бокового отверстия вентили может прокапывать вода. Это не должно восприниматься как дефект, и боковое отверстие комбинированного вентили не должно закупориваться каким-либо образом, потому что это приведет к разрушению бака. Встроенный в вентиле возвратный клапан предохраняет, в случае если будет прекращено водоснабжение, чтобы находящаяся в баке вода вернулась в трубопровод для холодной воды.

Использование встроенных в водонагревателе теплообменников для подогрева воды в баке, осуществляется в порядке специальной дополнительной инструкции по использованию, предоставленную лицами, выполнившими проектирование и установку системы для подогрева воды от альтернативных электрическому току источников. Соблюдение правил, описанных в ней, обязательно.

Когда прибор используется в районе с известковой водой, возможно, во время нагрева воды будет слышен шум. Он вызван отложившейся на нагревателе и в баке накипью. Количество известковой накипи зависит от вида воды и от температуры ее нагрева. Когда последняя выше 60 °С, количество отлагающейся накипи увеличивается. Накопившаяся известковая накипь ухудшает работу нагревателя, может вызвать его повреждение, и увеличивает время для нагрева воды.

При использовании прибора может быть слышен минимальный шум, вызванный протеканием воды по водопроводным трубам и через прибор, а также и естественными процессами теплового расширения и теплоотдачи.

Когда водонагреватель используется регулярно для нагрева воды до более низкой температуры, рекомендуется, как минимум раз в месяц термостат поворачивать до максимального положения, воду нагреть и поддерживать при максимальной температуре как минимум сутки. Цель – предотвратить развитие бактерий.

ДОПОЛНИТЕЛЬНАЯ АНТИКОРРОЗИЙНАЯ ЗАЩИТА

В каждом водонагревателе с эмальрованным баком встроена дополнительная антикоррозийная защита. Она состоит из анода, изготовленного из специального сплава, и работающего только тогда, когда бак наполнен водой. Анод является расходным материалом (нормально изнашивающимся элементом при работе прибора) и средняя продолжительность его эксплуатации до 3 лет. Этот период в сильной зависимости от способа использования прибора, и от характеристик используемой для нагрева воды. По истечении указанного срока необходимо, чтобы специалист уполномоченных производителем или продавцом сервисных центров провел проверку состояния анода. В случае констатирования необходимости, анод нужно заменить новым. Соблюдение срока и своевременная замена анода является важным условием для продолжения эффективной защиты бака от коррозии. Оценка и замена анода не является предметом гарантийных обязательств продавца и производителя.

ОБСЛУЖИВАНИЕ, ПРОФИЛАКТИКА, ПОДДЕРЖКА

Для надежной работы водонагревателя в районах с известковой водой рекомендуется бак чистить от известковых отложений. Это нужно делать не реже, чем через каждые 2 года, а в районах с сильно известковой водой и чаще. Отложения на эмалированном покрытии не следует снимать, а только чистить с помощью сухой хлопчатобумажной ткани, без использования жестких приспособлений. Регулярное удаление и очистка от известковых отложений особенно важно для надежности прибора. Желательно, чтобы во время этой работы был проведен и осмотр анода эмалированного бака. Эти услуги не являются предметом гарантийного обслуживания и должны выполняться только специалистом.

ПРЕДУПРЕЖДЕНИЕ! Для обеспечения безопасной и безаварийной работы водонагревателя, комбинированный вентиль нужно периодически проверять, не снизилась ли его проницаемость. Это осуществляется путем поднятия рычажка и выжидания в течение 30-60 секунд, чтобы из бокового отверстия вентиля потекла плотная и сильная струя воды. Это делается **обязательно** после подключения водонагревателя к водопроводной системе, и наполнения его бака водой, в процессе использования водонагревателя не реже чем раз в 2 недели, а также и после возможного отключения и возобновления водоснабжения. Если при полном баке из отверстия вентиля не потечет вода либо поток слабый, то это неисправность, и возможно клапан зарос сорными предметами в водопроводе. Использование водонагревателя с неисправным комбинированным вентилем строго запрещено. Сразу отсоедините прибор от электрического питания и обратитесь в ближайшую уполномоченную производителем сервисную компанию. В противном случае вызовete повреждение бака, а могут быть нанесены повреждения другим предметам и помещению, в котором находится водонагреватель.

Наружная оболочка и пластиковые детали водонагревателя можно чистить только с использованием слегка смоченной мягкой хлопчатобумажной ткани, без использования агрессивных и/или абразивных веществ и средств. Перед очисткой прибора **ОБЯЗАТЕЛЬНО** следует отключить его от электропитания с помощью дополнительного устройства отключения. **ЗАПРЕЩЕНО** очистку прибора выполнять с помощью генератора пара. Особое внимание следует обратить на предотвращение увлажнения светящегося выключателя для включения и выключения прибора, находящегося на пульте управления. Водонагреватель может быть включен снова в рабочий режим только после полного удаления возможной влаги.

Правила проверки анодной защиты и смена анода (смотри предыдущий раздел), и удаление известковых отложений, необходимо соблюдать как во время, так и после истечения гарантийного срока на прибор.

При использовании и поддержке прибора сохраняйте металлизированную табличку с данными и заводским (серийным) номером прибора. В случае если отклеите ее, то сохраните вместе с гарантийной картой, потому что только с их помощью водонагреватель может быть идентифицирован.

НЕИСПРАВНОСТИ

В случае если водонагреватель не греет воду, проверьте, не выключено ли внешнее устройство отключения, не находится

ли в выключенном положении светящийся выключатель, и не повернут ли вороток термостата в минимальное положение.

В случае если электрическое питание в порядке, светящийся выключатель прибора во включенном положении и вороток термостата в максимальном положении, но вода в приборе не греется (при этом возможно, чтобы светящийся выключатель как светился, так и не светился), с помощью внешнего устройства выключите водонагреватель и позвоните в ближайшую уполномоченную сервисную компанию.

В случае если из смесителя, при полностью открытом кране горячей воды, вода не стекает или струя воды слабая, то проверьте, не засорен ли фильтр на выходе смесителя, не закрыт ли частично или полностью запорный кран перед водонагревателем (4 от Рис. 4 11), не отключена ли центральная подача воды. Если все вышеперечисленное в порядке, то с помощью внешнего устройства отсоедините водонагреватель от электрического питания, и позвоните в ближайшую уполномоченную сервисную компанию.

Когда водонагреватель с электронным блоком управления, в конце дополнительной специализированной инструкции описаны возможные, показываемые на дисплее, сообщения об ошибке и что надо делать при каждом из них. В общем случае, вам надо с помощью внешнего устройства отсоединить водонагреватель от электрического питания, и позвонить в ближайшую уполномоченную сервисную компанию.

ГАРАНТИЯ, ГАРАНТИЙНЫЙ СРОК И ГАРАНТИЙНЫЕ УСЛОВИЯ

Гарантия, гарантийные условия, гарантийный срок, действительность гарантии приобретенного прибора и сервисные обязательства продавца или производителя на протяжении гарантийного срока на прибор, описаны в гарантийной карте прибора. При покупке прибора, гарантийная карта должна быть заполнена и подписана продавцом и покупателем. Сохраните гарантийную карту в надежном месте.

В любом случае остаются в силе и применимые законы, инструкции и прочие нормативные документы, касающиеся прав и обязанностей потребителя, продавца и производителя, и их взаимоотношений, касающихся купленного водонагревателя, его установки, использования, обслуживания и поддержки

Гарантийный срок устанавливается продавцом, и действует только на географической территории соответствующей страны.

Гарантия на прибор в силе только если он:

- Установлен согласно требованиям инструкции по установке и использованию.
- Используется только по назначению, и в соответствии с инструкцией по установке и использованию.

Гарантия состоит в бесплатном ремонте всех заводских дефектов, которые могут возникнуть в течение гарантийного периода. Ремонт выполняется сервисными специалистами, уполномоченными продавцом.

Гарантия на прибор не действует в отношении повреждений, вызванных:

- Неправильной транспортировкой;
- Плохим хранением;
- Неправильным употреблением;
- Параметрами воды, вне допустимых норм качества

питьевой воды, и в частности: содержание хлоридов выше 250 mg/l; электропроводность ниже 100 $\mu\text{S}/\text{cm}$ и/или pH вне диапазона 6,5-8 для водонагревателей с эмалированным баком, электропроводность выше 200 $\mu\text{S}/\text{cm}$ для водонагревателей с баком из хромоникелевой стали;

- Напряжением электрической сети, отличным от номинального напряжения прибора;
- Повреждениями вследствие замерзания воды;
- Чрезвычайными рисками, природными стихийными бедствиями и другими обстоятельствами форс-мажора;
- Несоблюдением инструкций по установке и эксплуатации;
- В случаях, когда была сделана попытка неуполномоченным лицом отремонтировать какой-либо дефект.

В вышеперечисленных случаях дефект устраняется за оплату.

Гарантия на прибор не действует в отношении деталей и компонентов прибора, для которых нормален износ во время его использования, в отношении деталей, которые снимаются во время нормального использования, в отношении лампочек освещения и сигнальных лампочек, и прочих подобных, в отношении изменения цвета наружных поверхностей, изменения формы, размеров и расположения деталей и компонентов, которые подвержены влиянию, не соответствующему условий нормального использования.

Упущенная выгода, материальный и нематериальный ущерб, вызванный временной невозможностью использования прибора во время его профилактики и ремонта, не охвачены гарантией на прибор.

СОБЛЮДЕНИЕ ТРЕБОВАНИЙ ЭТОЙ ИНСТРУКЦИИ ЯВЛЯЕТСЯ ПРЕДПОСЫЛКОЙ БЕЗОПАСНОЙ РАБОТЫ ПРИОБРЕТЕННОГО ВАМИ ИЗДЕЛИЯ И ОДНИМ ИЗ ГАРАНТИЙНЫХ УСЛОВИЙ.

ЗАПРЕЩАЮТСЯ ЛЮБЫЕ ИЗМЕНЕНИЯ И ПЕРЕУСТРОЙСТВА СО СТОРОНЫ ПОТРЕБИТЕЛЯ ИЛИ УПОЛНОМОЧЕННЫХ ИМ ЛИЦ КОНСТРУКЦИИ ПРОДУКТА. ПРИ ОБНАРУЖЕНИИ ТАКИХ ДЕЙСТВИЙ ИЛИ ТАКИХ ПОПЫТОК АВТОМАТИЧЕСКИ ОТПАДАЮТ ГАРАНТИЙНЫЕ ОБЯЗАТЕЛЬСТВА ПРОДАВЦА ИЛИ ПРОИЗВОДИТЕЛЯ

ПРОИЗВОДИТЕЛЬ ОСТАВЛЯЕТ ЗА СОБОЙ ПРАВО НА КОНСТРУКТИВНЫЕ ИЗМЕНЕНИЯ БЕЗ УВЕДОМЛЕНИЯ, КОТОРЫЕ НЕ УХУДШАЮТ БЕЗОПАСНОСТЬ ПРОДУКТА.

Гарантийный талон

Наименование товара _____ Гарантийный талон № _____

Заводской номер _____ Дата продажи _____

Наименование организации (продавца) _____

Номер накладной/чека на покупку _____

МП

ФИО представителя/ подпись _____

Отметка о вводе в эксплуатацию

Дата _____

Организация _____

Номер лицензии _____

Представитель (ФИО,
подпись) МП _____

Покупатель (ФИО, подпись) _____

Отметки о прохождении ежегодного сервисного обслуживания

Дата обслуживания	Дата обслуживания	Дата обслуживания	Дата обслуживания

Гарантия на водонагреватели составляет 36 мес.

ООО "MegaTerm"

Адрес: 142770 г. Москва, Калужское ш., 24-й км, корп.1, стр. 1

Телефон: +7 (495) 104-25-65

E-mail: info@parpol.ru

www.parpol.ru