

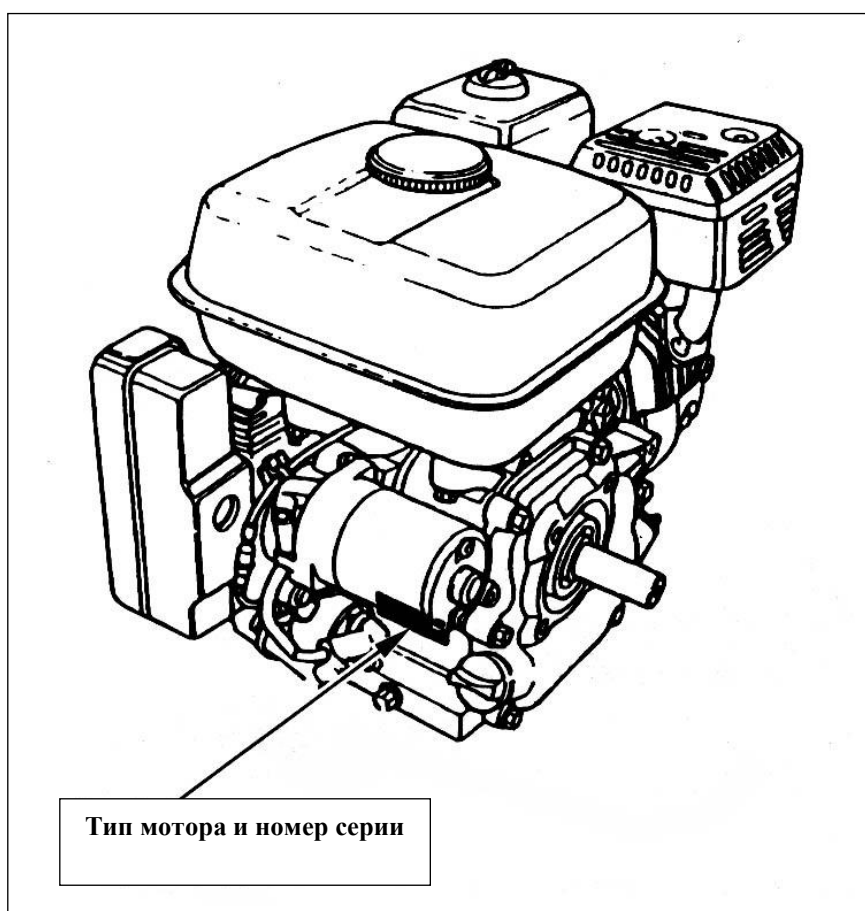

Двигатели бензиновые DDE 2.5 и HONDA GX-160 / GX-200  
LONCIN G200F



**ИНСТРУКЦИЯ ПО ЭКСПЛУАТАЦИИ  
ДВИГАТЕЛЕЙ**

### Нормы безопасности :

- прежде чем включить мотор, проверьте для предупреждения возможных неисправностей
- чтобы избежать пожара и обеспечить нормальную вентиляцию, держите мотор на расстоянии как минимум 1 метр от стен зданий и других предметов во время работы двигателя. Не располагайте воспламеняющиеся вещества в зоне работы мотора.
- не допускайте присутствия посторонних (особенно детей и домашних животных) в зоне работы мотора, можно получить ожоги, дотронувшись к горячим частям мотора или получить ранение при касании функционирующих деталей мотора.
- внимательно изучите настоящую инструкцию. Не разрешайте работать с мотором операторам, не прошедшим соответствующий инструктаж по пользованию оборудованием.
- не располагайте воспламеняющиеся вещества такие как бензин, фосфор и т.д. вблизи функционирующего мотора.
- заполняйте топливный бак в местах с хорошей вентиляцией и при выключенном моторе.
- не заливайте слишком много топлива в бензобак. Не должно быть топлива на крышке бензобака. Убедитесь, что крышка бензобака плотно завинчена.
- не курите при работающем моторе, не допускайте присутствия огня при заполнении бензобака бензином или в местах его хранения.
- если произошла утечка бензина, необходимо аккуратно удалить остатки бензина и дать им испариться
- не работайте в закрытых помещениях. Выхлопные газы, выделяющиеся при работе мотора могут быть вредны для вашего здоровья.
- установите мотор на ровной поверхности. Не допускайте наклона мотора больше чем на 20 градусов по горизонтали.
- не располагайте предметы сверху мотора, есть возможность возгорания.

### Подсоединение аккумулятора (для электрического стартера)

Используйте аккумулятор на 12 В с характеристикой близкой к 18 ампера / часов. Подсоедините аккумулятор к мотору.

Примечание :

- аккумулятор вырабатывает взрывоопасные газы. В связи с этим соблюдайте меры предосторожности, находитесь вдали от источников пламени, обеспечьте достаточную вентиляцию.
- аккумулятор вырабатывает оксид серы (электролит). Его контакт с кожей и глазами может привести к серьезным ожогам. Используйте спецодежду и средства защиты глаз.
- если электролит вступил в контакт с кожей, смойте его водой.
- если электролит вступил в контакт с глазами, мойте их в течение 15 минут и обратитесь за медицинской помощью.
- электролит относится к ядовитым веществам. При его попадании внутрь организма необходимо незамедлительно выпить большое количество молока или растительного масла и обратиться за медицинской помощью.

### Прежде чем включить мотор :

#### 1. Уровень моторного масла (рис. 1)

- используя масло, рекомендуемое настоящей инструкцией пользователя. Использование других масел, не соответствующее установленным требованиям, может привести к повреждению мотора.
- прежде чем включить мотор убедитесь, что он расположен на ровной устойчивой поверхности

1. Снять крышку масляного бака и вытереть щуп определения уровня масла
2. Вставить щуп определения уровня масла в бак, но не завинчивать его.
3. Если уровень масла остается низким (уровень масла будет виден на щупе), долить масло рекомендуемого типа до уровня крышки масляного бака.

Использовать масла HONDA или OREGON для четырехтактных двигателей и другие масла высшей степени очистки и максимально высокого качества, соответствующие всем требованиям и сертифицированные для использования. Виды рекомендуемых масел указаны на рис 2 в зависимости от температурного режима использования мотора.

Моторное масло **SAE 10W-30** рекомендуется использовать при любых температурных режимах. Применение масла без очистки или применения масел для 2- тактных двигателей может служить причиной повреждения мотора.



Рис. 1  
Определение уровня масла



Рис 2  
Масла, рекомендуемые к использованию в зависимости от температурного режима работы

1. единичная вязкость
2. мульти-вязкость

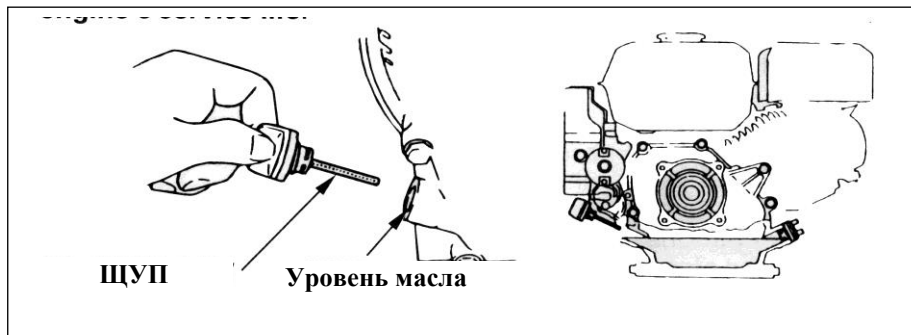
2. Уровень масла в редукторе.  
Проверить уровень масла в редукторе.  
Долить масло класса SG или SF, если необходимо.

Доливка -

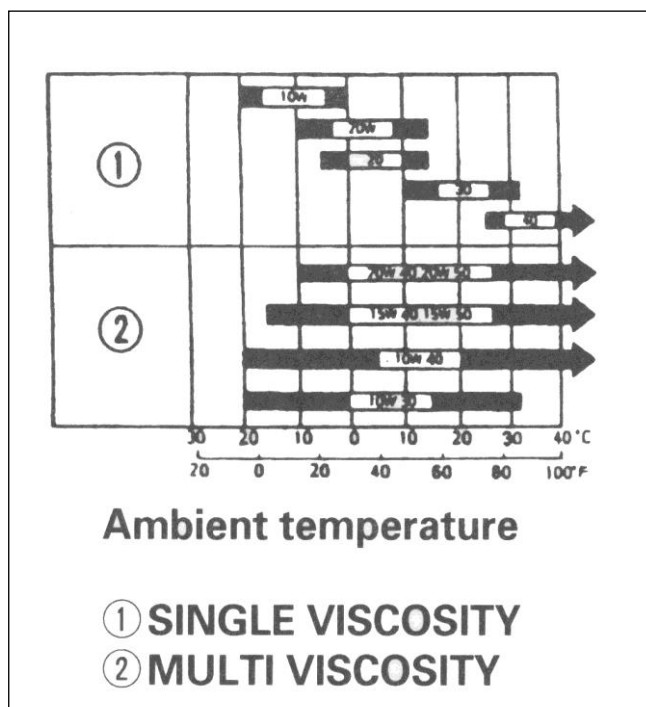
1. Снять крышку масляного бака и вытереть щуп определения уровня масла
2. Вставить щуп определения уровня масла в бак, но не заворачивайте его.
3. Если уровень масла остается низким, долить масло, используемое в моторе до верхнего уровня. .
4. От нижнего до верхнего уровня емкость – 0,15 л.



Рис. 3

### 3. Воздушный фильтр

Не работайте с мотором без наличия воздушного фильтра – это может привести к его поломке.

(тип воздушного фильтра doble (двойной) )

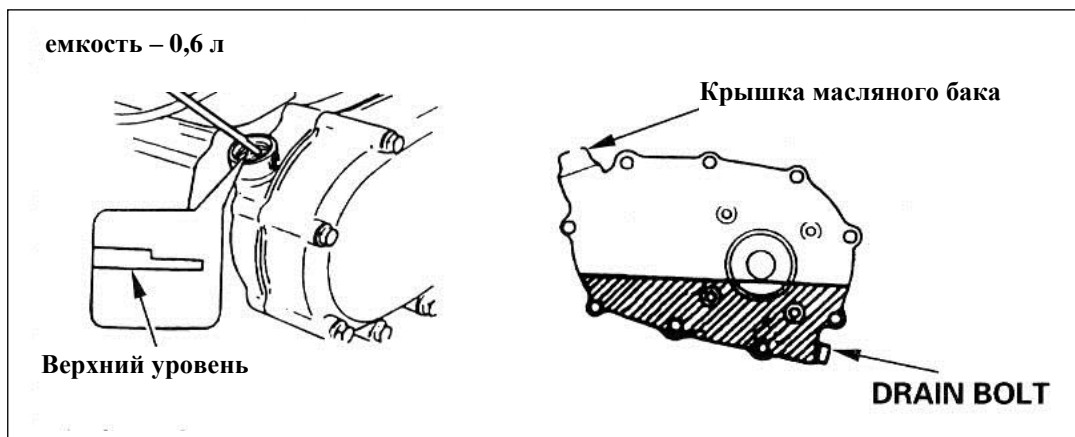
1. Проверить элементы воздушного фильтра, чтобы убедиться, что они чистые и в исправном состоянии.
2. Почистить или заменить элементы фильтра если необходимо.



Рис. 4



Рис. 5

Смотрите также стр. 8 и 9 паспорта изготовителя двигателя (воздушный фильтр ciclón (циклон) , semiseco (полусухой), bano de aceite (масляный).

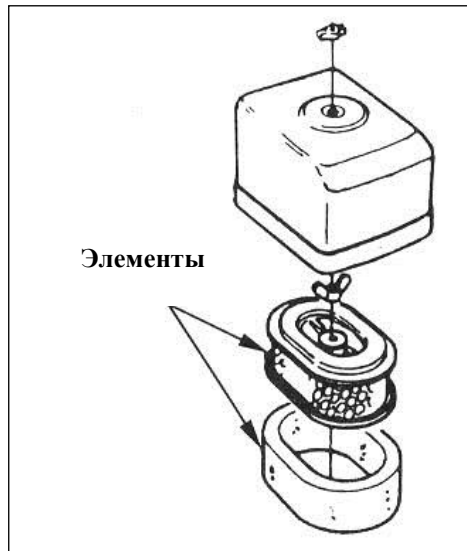
### 4. Горючее

Используйте автомобильный бензин (рекомендуется использовать бензин АИ 92 марки) без содержания или с небольшим содержанием свинца.

Никогда не используйте смесь масла с бензином. . Предохраняйте двигатель от попадания в бензобак грязи, пыли, воды.

- заполняйте бензобак в хорошо проветриваемых местах при выключенном моторе. Не курите и не допускайте присутствия огня при заполнении бензобака бензином или в местах хранения бензина.
  - не переполняйте бензобак бензином (не должно быть бензина на крышке бензобака). После заполнения бензобака бензином, установите и прочно завинтите крышку бензобака.
  - при заполнении бензобака бензином старайтесь его не проливать. Испарения бензина могут быть причиной воспламенения. Если бензин пролит, вытереть его насухо и дать возможность ему испариться.
- СОБЛЮДАЙТЕ ТЕХНИКУ ПРОТИВПОЖАРНОЙ БЕЗОПАСНОСТИ ПРИ РАБОТЕ С ТОПЛИВОМ.**

Емкость бензобака : DDE 2.5 – 2.5 л , GX 160 – 3.6 л , GX200-3.6 л



Рис. 6

4

#### Включение двигателя :

1. Откройте рычаг подачи топлива (поверните рычаг в положении «открыто» -“ON”

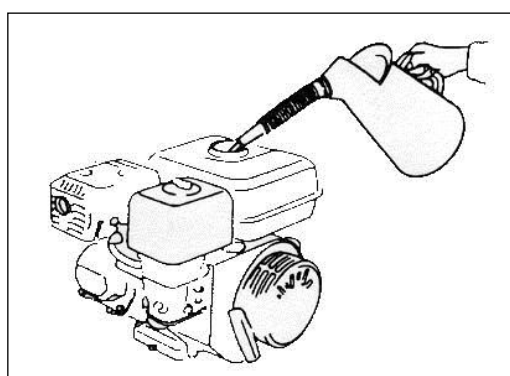

Рис. 7

2. Поверните рычаг заслонки в положение «закрыто» - CLOSE.(только для холодного двигателя)

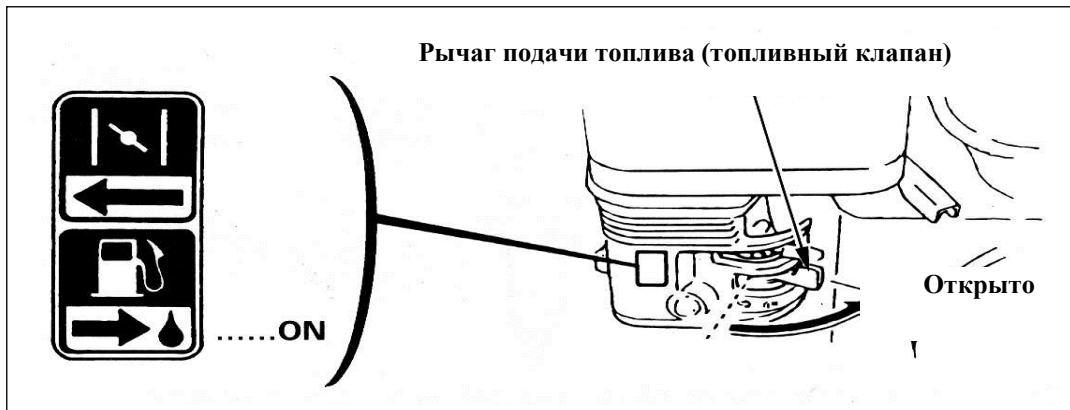

Рис. 8

3. Поверните слегка рычаг управления двигателем влево

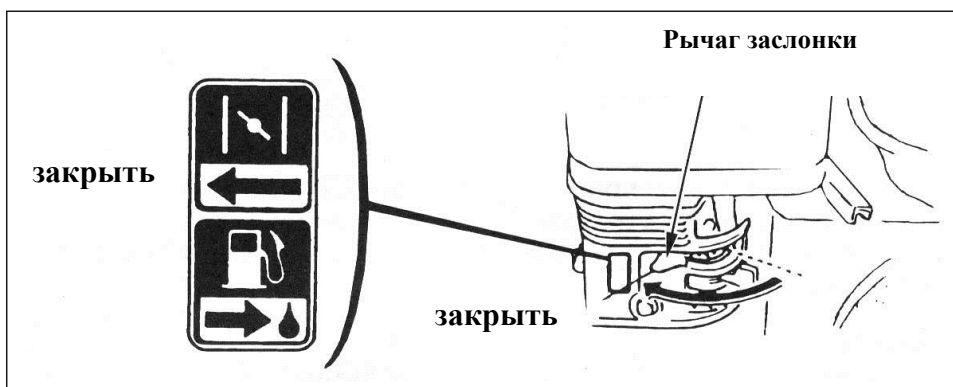

Рис. 9

4. Включите мотор :

- поверните переключатель двигателя в положение “ON” – включить.
- потяните на себя трос включения двигателя пока не почувствуете сопротивление. Затем потяните более резко

Примечание :

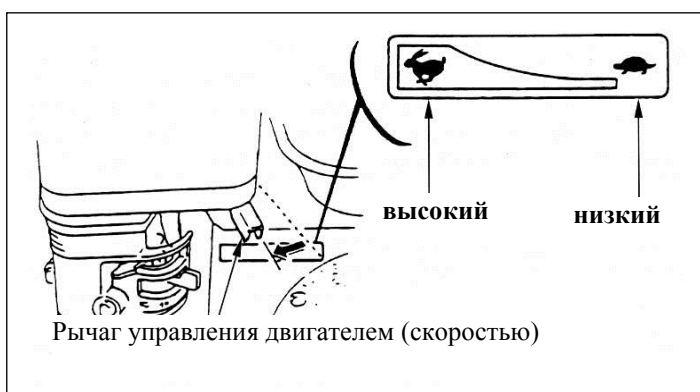
Не допускайте резкого возврата троса. Это может привести к повреждению стартового устройства.



Рис 10

**5**

**Работа мотора**

1. Когда мотор нагреется, поверните рычаг заслонки в положение OPEN (открыть).

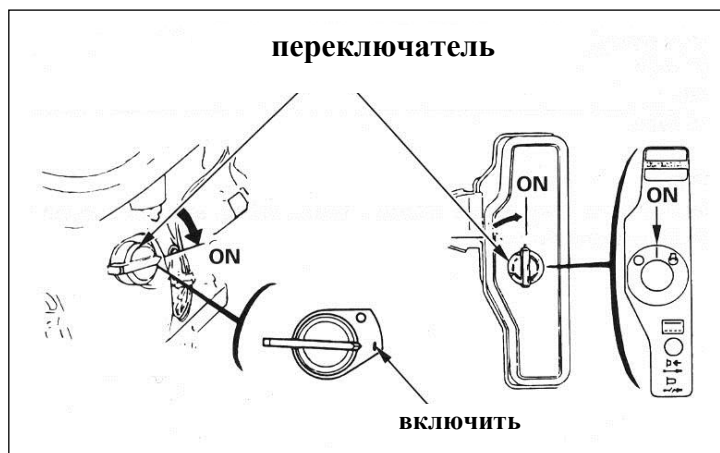

Рис. 11

2. Установите рычаг управления работой двигателя в соответствии с уровнем скорости, на которой Вы хотите работать.

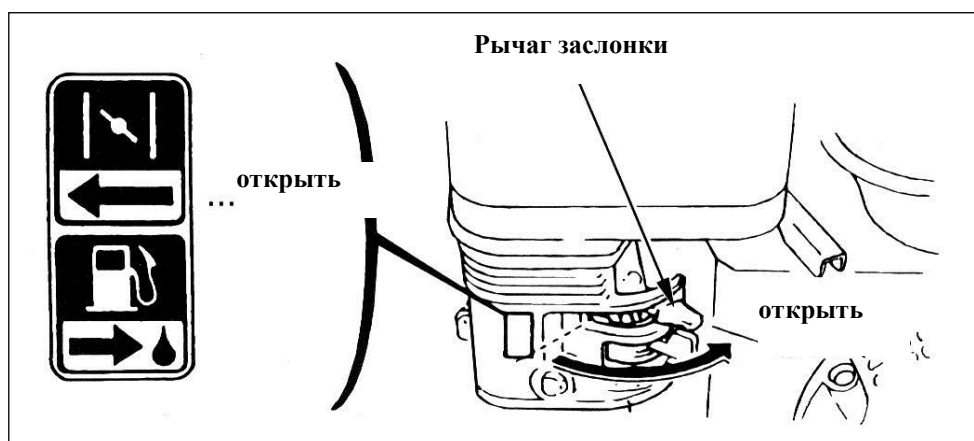
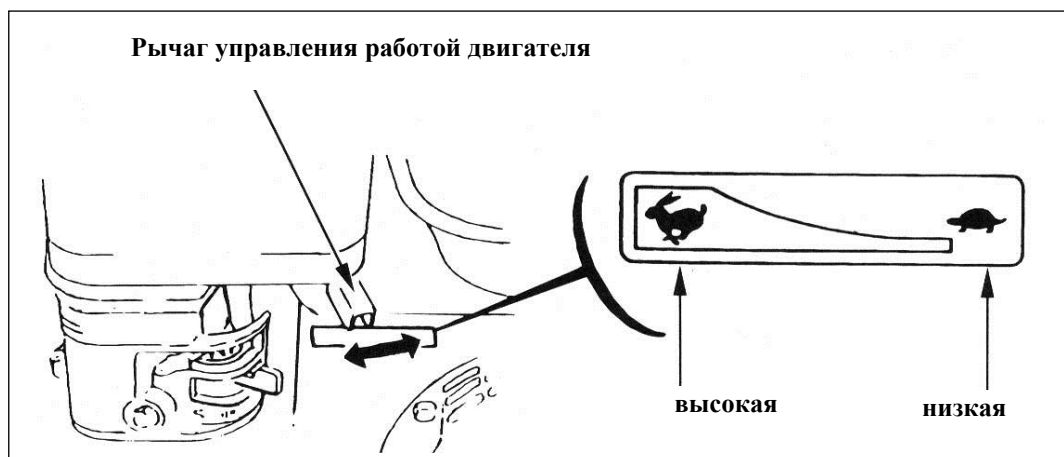

Система контроля уровня масла. Система контроля уровня масла, установленная на моторах, предназначена для предупреждения повреждения двигателя из-за недостаточного количества масла в картере. Если масло в картере находится ниже уровня безопасности, система контроля уровня масла автоматически отключит двигатель.

**Если мотор при включении не заводится, проверьте уровень масла.**

6

Чтобы остановить работу двигателя, поверните переключатель мотора в позицию OFF – выключено. Придерживайтесь следующих шагов:

1. Поверните рычаг управления работой двигателя полностью вправо.



Рис. 13

2. Поверните переключатель мотора в позицию **OFF** - выключено.

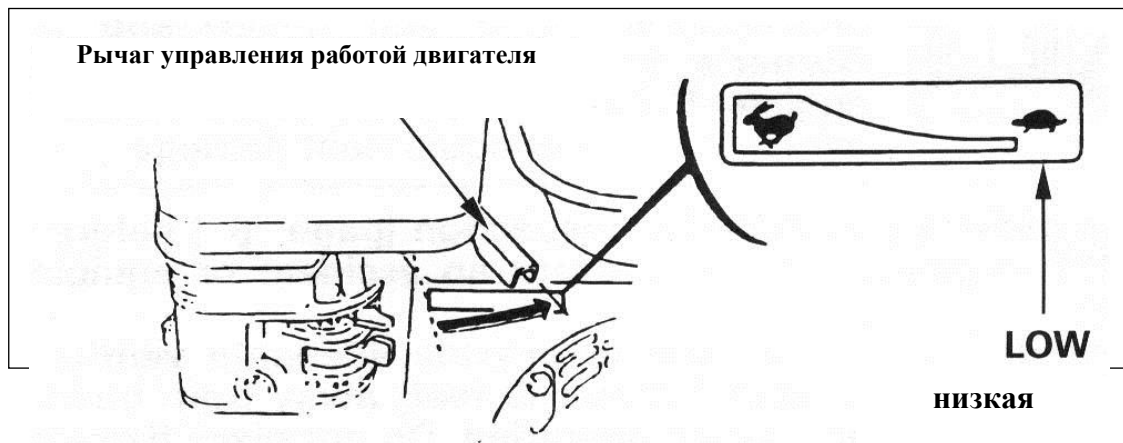

Рис. 14

3. Закройте топливный клапан - установите рычаг в положение **OFF** – закрыто

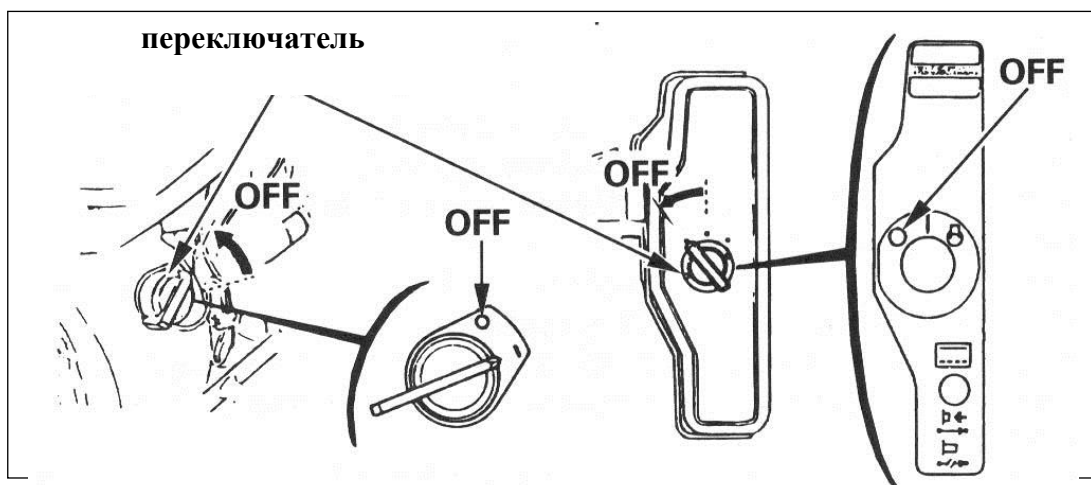
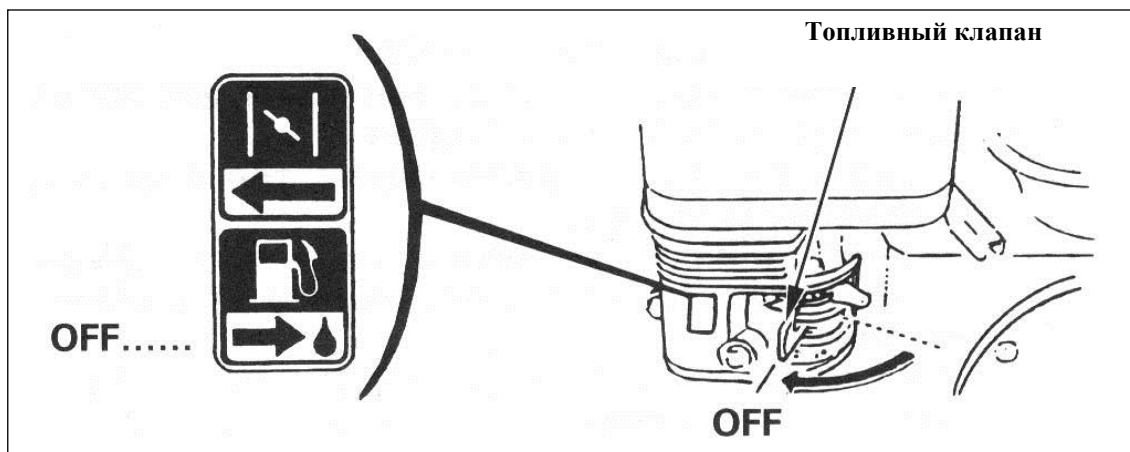

<b>7</b>	<b>Обслуживание.</b>
----------	----------------------

- a. заглушите мотор прежде чем приступить к техническому обслуживанию мотора.
- b. используйте запасные части только компании Honda

Программа технического обслуживания :

	После каждого использования	Первый месяц или 5 часов работы	3 месяца или 50 часов работы	6 месяцев или 100 часов работы	1 год или 300 часов работы
Моторное масло - проверять уровень  - менять масло	☀			☀	
Масло в редукторе (только в тех моделях, которые его имеют) : - проверять уровень  - менять масло	☀				☀
Воздушный фильтр :  - проверять  - чистить	☀		☀(1)		
Емкость для осадка - чистить				☀	
Свечи - проверять и чистить				☀	
Бензобак и фильтр - чистить					☀
Топливный трубопровод - проверять (менять если необходимо)	Каждые 2 года				

Осуществлять работы по техобслуживанию чаще, если мотор используется в условиях наличия пыли

#### 1. Замена масла.

Слейте масло из бака пока мотор еще горячий, чтобы обеспечить быстрый и полный слив.

1. снимите крышку масляного бака и крышку дренажной заслонки слива масла и слейте масло.
2. установите крышку дренажной заслонки слива масла на прежнее место и закрутите ее.
3. добавьте масло в масляный бак и проверьте его уровень.
4. установите крышку масляного бака на место.

Емкость масляного бака – 0,6 л.

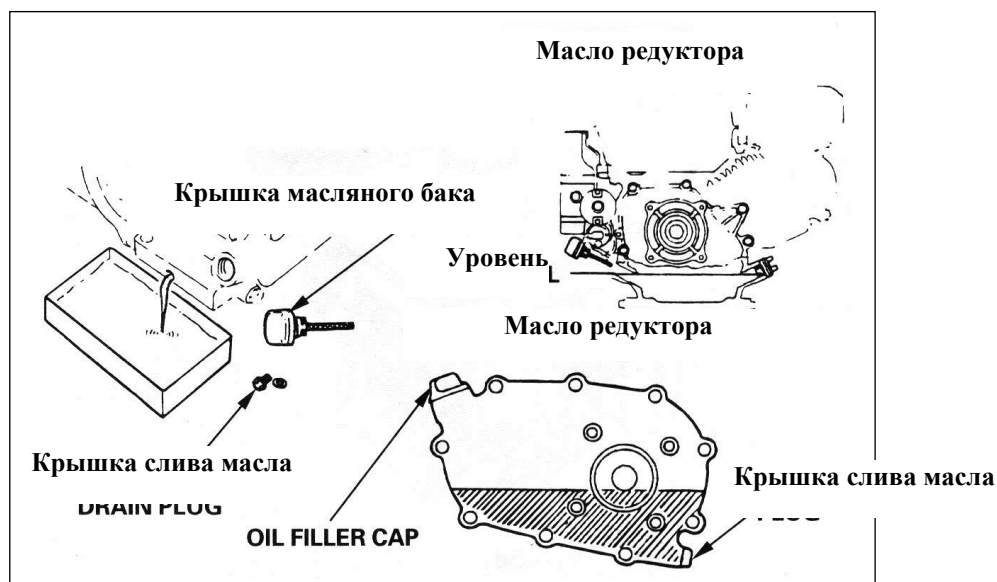



## Крышка масляного бака

### 2. Обслуживание воздушного фильтра.

Грязный воздушный фильтр может уменьшить доступ воздушного потока внутрь карбюратора. Для предупреждения плохого функционирования карбюратора необходимо чаще чистить воздушный фильтр. Если мотор используется в условиях наличия пыли, чистить его необходимо более часто. Не допускайте работу мотора без воздушного фильтра, результатом этого может служить быстрый износ двигателя. Никогда не используйте для чистки элементов воздушного фильтра бензин или растворители с низкой температурой воспламенения.

Тип воздушного фильтра doble (двойной) стр. 21 паспорта предприятия-изготовителя двигателя:

1. Снять крыльчатую гайку и крышку воздушного фильтра. Снять элементы воздушного фильтра и отделить их. Тщательно проверьте воздушного фильтра на наличие в них проколов или надрезов и замените их если необходимо.
2. Губчатый элемент. Помыть губчатый элемент воздушного фильтра мылом в теплой воде, и хорошо промыть его. Можно также использовать высокотемпературный растворитель. Затем дайте губчатому элементу хорошо высохнуть. Пропитать элемент в чистом моторном масле и слегка выжать его с целью удаления избытка масла. При работе двигателя может выделяться избыточное количество дыма в начальной стадии его функционирования в случае если губчатый элемент содержит избыточное количество масла.
3. Бумажный элемент. Несколько раз слегка ударить элемент по твердой поверхности с целью удаления накопившейся грязи, или пропустите сжатый воздух через фильтр. Не пытайтесь чистить фильтр с помощью щетки. Замените элемент если он чрезмерно загрязнен.

Тип воздушного фильтра ciclón (циклон) стр 22 паспорта предприятия-изготовителя двигателя:

1. Снять крыльчатую гайку и крышку воздушного фильтра. Снять элементы воздушного фильтра и отделить их. Тщательно проверьте воздушного фильтра на наличие в них проколов или надрезов и замените их если необходимо.
2. Губчатый элемент. Помыть губчатый элемент воздушного фильтра мылом в холодной воде, и хорошо промыть его. Можно также использовать высокотемпературный растворитель. Затем дайте губчатому элементу хорошо высохнуть. Пропитать элемент в чистом моторном масле и слегка выжать его с целью удаления избытка масла. При работе двигателя может выделяться избыточное количество дыма в начальной стадии его функционирования в случае если губчатый элемент содержит избыточное количество масла.
3. Бумажный элемент. Несколько раз слегка ударить элемент по твердой поверхности с целью удаления накопившейся грязи, или пропустите сжатый воздух через фильтр. Не пытайтесь чистить фильтр с помощью щетки. Замените элемент если он чрезмерно загрязнен.

Чистка корпуса воздушного фильтра.

1. Если фильтр загрязнен, открутите три винта и почистить или помыть компоненты водой. Затем высушить компоненты и снова установить их.

Примечание

Если устанавливаете новый фильтр, внимательно следите чтобы он был точно установлен в паз на двигателе.

Следите за правильностью установки фильтра и прохождения воздушного потока.

Тип воздушного фильтра semiseco (полусухой) стр 22 паспорта предприятия-изготовителя двигателя:

1. Снять крыльчатую гайку и крышку воздушного фильтра.
2. Помыть элемент фильтра мылом в высокотемпературный растворитель, дать элементу хорошо высохнуть.
3. Пропитать элемент в чистом моторном масле и слегка выжать его с целью удаления избытка масла.
4. Снова установите элемент воздушного фильтра и крышку.

### 3. Обслуживания емкости для осадка.

- бензин относится к легковоспламеняющимся веществам. Не курите, не допускайте присутствия источников пламени в местах нахождения бензина

- прежде чем установить емкость для осадка убедитесь, что она не протекает, прежде чем включить мотор.

Поверните топливный клапан в положение OFF - закрыть. Снимите емкость для осадка и вымойте ее в сольвенте с высокой температурой воспламенения, вытереть насухо, и установить на моторе. Поверните рычаг подачи топлива в позицию открыть – ON.



#### 4. Обслуживание свечи .

1. Рекомендуется использовать следующие свечи :

- BPR6ES (NKG)
- W20EPR-U (DENSO)

2. Осмотрите визуально свечу. Если имеется очевидный дефект/износ свечи, замените ее. Если свеча будет и дальше использоваться, почистить ее с помощью проволочной щетки.

3. Измерьте расстояние между электродами калибренным щупом. Исправьте если необходимо, изгибая электроды. Промежуток между электродами должен быть 0,70-0,80 мм

Замечание : Свеча должна быть прочно закреплена. Несоответствующее крепление свечи может привести к ее чрезмерному перегреву и к повреждению двигателя.

## 8 Транспортировка / Хранение

При транспортировке мотора, установите рычаг подачи топлива в положение – закрыть. При этом мотор должен находиться на устойчивой ровной поверхности для предотвращения утечки топлива.

При хранении в течение длительного периода времени :

1. место хранения должно быть сухим и без присутствия пыли.
2. слейте бензин

#### Замечание

Бензин относится к легковоспламеняющимся веществам. Избегайте присутствия источника огня.

a. установить рычаг подачи топлива в положение – закрыть. Извлечь и почистить емкость для осадка.

b. установить рычаг подачи топлива в положение – открыть и слить бензин из бака в соответствующую емкость.

c. снова установить емкость для осадка в ее исходное положение и прочно закрепить

d. отвинтите дренажный винт, чтобы опустошить карбюратор. Слить бензин в соответствующую емкость.

3. Поменяйте масло.

4. Снять свечу зажигания и налить несколько капель моторного масла в цилиндр. Несколько раз повернуть мотор, чтобы масло растеклось внутри цилиндра. Затем снова установите свечу.

5. Потянуть на себя трос включения двигателя пока не почувствуете сопротивление.

6. Накрывать мотор для защиты его от загрязнения.

## 9 Предупреждение неисправностей

Мотор не заводится :

1. Повернут переключатель мотора в положение ON – открыто ?
2. Используется ли масло, предусмотренное настоящей инструкцией ?
3. Открыт рычаг подачи топлива ?

4. Есть бензин в бензобаке ?
5. Находится бензин в карбюраторе ?

Чтобы проверить, открутите дренажный винт при открытом рычаге подачи топлива

6. Есть ли искра в свече ? (проверьте исправность свечи)
  - a. снять головку свечи зажигания, очистить грязь вокруг свечи, затем снять саму свечу
  - b. установить свечу в ее головку.
  - c. включить переключатель мотора.
  - d. заземлить электрод и потянуть на себя трос включения двигателя для определения наличия искр.
  - e. поменяйте свечу если не наблюдается искра.

Если искра присутствует, снова установите свечу на двигателе и попытайтесь включить двигатель еще раз в соответствии с инструкциями.

**10**

**Технические параметры :**

Размеры	DDE 2.5	GX 160	GX 200/ LONCIN G200F
Код	DDE	GC02	GCAE/F
Длина	300	305	313
Ширина	345	365	376
Высота	320	335	335
<Длина>		<305>	<313>
<Ширина>		<385>	<395>
<Высота>		<335>	<335>
Вес	12,0 кг	14,0 кг	16,0 кг
		<16,0 кг>	<17,9 кг>

<> - модель с электрозажиганием

**Мотор**

Тип мотора	4-х тактный, 1 цилиндр		
Цилиндр	92 см <sup>3</sup>	163 см <sup>3</sup>	196 см <sup>3</sup>
Максимальная мощность	1.8 кВт	4 кВт	5 кВт
Потребление горючего	230 гр/час	250 гр/час	275 гр/час

С воздушным фильтром “cyclone”

Размеры	DDE 2.5	GX 160	GX 200/G200F
Код	DDE	GC02	GCAE
Длина	310	345	313
Ширина	410	420	430
Высота	325	335	335
Вес	12,0 кг	14,0 кг	16,0 кг