

Инструкция по эксплуатации

Конвектор Timberk TEC.PS1 PGE 2500 IN

Цены на товар на сайте:

http://www.vseinstrumenti.ru/klimat/obogrevateli/konvektory/elektricheskie/timberk/tec.ps1_pge_2500_in/

Отзывы и обсуждения товара на сайте:

http://www.vseinstrumenti.ru/klimat/obogrevateli/konvektory/elektricheskie/timberk/tec.ps1_pge_2500_in/#tab-Responses

timberk

Руководство по эксплуатации
Instruction manual

timberk

www.timberk.ru



AB71

Электрический
конвектор

Electric
convector
heater



Модели/Models

TEC.PS1 M 500 IN
TEC.PS1 M 1000 IN
TEC.PS1 M 1500 IN
TEC.PS1 M 2000 IN
TEC.PS1 M 2500 IN

TEC.PS1 PGE 500 IN
TEC.PS1 PGE 1000 IN
TEC.PS1 PGE 1500 IN
TEC.PS1 PGE 2000 IN
TEC.PS1 PGE 2500 IN

TEC.PS1 LE 500 IN
TEC.PS1 LE 1000 IN
TEC.PS1 LE 1500 IN
TEC.PS1 LE 2000 IN
TEC.PS1 LE 2500 IN

TEC.PS1 RCE 500 IN
TEC.PS1 RCE 1000 IN
TEC.PS1 RCE 1500 IN
TEC.PS1 RCE 2000 IN
TEC.PS1 RCE 2500 IN

Производитель вправе менять внешний вид прибора и цветовую гамму прибора без специального уведомления.
Outlook of devices, aslo colour scores can be revised without any special advance notices.

Уважаемый покупатель!

Благодарим Вас за удачный выбор и приобретение бытового электрического конвектора Timberk. Он прослужит Вам долго.

Бытовой электрический конвектор Timberk предназначен для обогрева и создания комфортной атмосферы в помещении в холодное время года. Конвектор может быть установлен только в вертикальном положении в местах, где есть возможность подключения к электропроводке с однофазным электропитанием 220В. Данный нагревательный прибор удобен и прост в установке, эффективен и экономичен в использовании в связи с минимальными потерями электроэнергии, повышенной теплоотдачей и максимально комфортным распределением теплового потока.

1. Важная информация

Просим внимательно ознакомиться с руководством по эксплуатации перед использованием конвектора.

В данном руководстве по эксплуатации содержится важная информация, касающаяся Вашей безопасности, а также рекомендации по правильному использованию прибора и уходу за ним.

Сохраните руководство по эксплуатации, вместе с гарантийным талоном, кассовым чеком, и, по возможности, картонной упаковкой и упаковочным материалом.

Приобретенный Вами конвектор может несколько отличаться от описанного в руководстве, что не влияет на способы использования и эксплуатации.



Важные меры предосторожности и инструкции, содержащиеся в данном руководстве, не включают всех возможных режимов и ситуаций, которые могут встречаться. Необходимо понимать, что здравый смысл, осторожность и тщательность являются факторами, которые невозможно «встроить» ни в один продукт.

Эти факторы должен учитывать человек, который заинтересован в надлежащей эксплуатации устройства. Изготовитель не несет ответственности в случае повреждения прибора или его отдельных частей во время транспортировки, в результате неправильной установки, в результате колебаний напряжения, а также в случае, если какая-либо часть прибора была изменена или модифицирована.

2. Меры предосторожности

При использовании конвектора, необходимо соблюдать ряд мер предосторожности. Неправильная эксплуатация в силу игнорирования мер предосторожности может привести к причинению вреда здоровью пользователя и других людей, а также нанесения ущерба их имуществу.

1. Прочитайте все инструкции перед использованием конвектора.
2. Конвектор при работе нагревается до очень высокой температуры. Чтобы избежать ожогов, не прикасайтесь руками и другими частями тела к горячим поверхностям прибора.
3. Прибор должен располагаться вдали от легковоспламеняющихся и легкодеформируемых объектов.
4. Удостоверьтесь, что корпус прибора и его нагревательный элемент остыл, прежде чем прибор будет демонтирован и уложен в упаковку для длительного хранения.
5. Когда прибор не используется долгое время, храните его в сухом прохладном месте в заводской картонной упаковке.
6. НЕ НАКРЫВАЙТЕ ПРИБОР, когда он работает. Не сушите на нём одежду и любые другие ткани и материалы. Это может привести к его перегреву, выходу из строя или причинить значительный ущерб Вам и/или Вашему имуществу.

ВНИМАНИЕ! Производитель рассматривает данный вид поломки, как негарантийный случай.

7. Прибор всегда должен находиться под наблюдением, особенно если неподалеку от прибора находятся дети. Внимательно следите за тем, чтобы дети не прикасались к прибору руками.
8. Всегда отключайте конвектор от электрической сети, когда он не используется.
9. Прибор оснащен евровилкой с контактом заземления. Вилка должна подходить к стандартной евророзетке и входить в нее без особых усилий. Если вилка не входит в розетку или входит туго, переверните ее по вертикали на 180 градусов и повторите попытку. Если и после этого Вы не можете легко вставить вилку в розетку, вызовите электрика, для замены розетки. Никогда не используйте прибор, если вилка вставлена в розетку не до конца.
10. Никогда не подключайте прибор к электросети, если его поверхность влажная (мокрая).
11. Никогда не используйте прибор в ситуации, когда он может соприкоснуться с водой.
12. Когда прибор включен и работает, не касайтесь его поверхности и поверхности блока управления мокрыми руками и любыми частями тела.

13. Не включайте конвектор, если его сетевой шнур или вилка имеют повреждения. Во избежание опасности поражения электрическим током, поврежденный сетевой шнур должен меняться только в авторизованных сервисных центрах изготовителя, квалифицированными специалистами.

14. Никогда не пытайтесь производить ремонт конвектора самостоятельно. Это может причинить вред Вашему здоровью и повлиять на гарантийное обслуживание прибора.

15. Не используйте конвектор на открытых пространствах вне помещения.

16. Запрещено устанавливать и использовать прибор в ванных комнатах, душевых или бассейнах, именно в тех местах, где есть вероятность прямого попадания струй и капель воды на его поверхность во время, когда прибор включен.

17. Не прокладывайте сетевой шнур конвектора под ковровыми покрытиями и не прижимайте его предметами мебели. Прокладывайте сетевой шнур так, чтобы об него невозможно было споткнуться.

18. Для выключения прибора установите выключатель питания сбоку на панели управления в положение «OFF» («выключено»), а для серии TEC.PS1 M...IN переключатель режимов мощности на панели управления и отсоедините вилку сетевого шнура от розетки. Никогда не тяните за сетевой шнур и не отсоединяйте вилку резко.

19. Не просовывайте пальцы и исключите попадание посторонних предметов в какие-либо вентиляционные, воздухозаборные или выходные отверстия, так как это может привести к поражению электрическим током или повреждению конвектора.

20. Для предотвращения возможного пожара не загромождайте ничем воздухозаборные и выходные отверстия. Не вешайте и не сушите вещи на конвекторе! Используйте конвектор только на ровной сухой поверхности.

21. Конвектор содержит внутри горячие и искрящие компоненты. Не используйте конвектор в местах использования или хранения бензина, краски или других легковоспламеняющихся жидкостей.

22. Используйте данный конвектор только так, как описано в данном руководстве. Любое другое использование, не рекомендуемое изготовителем, может привести к пожару, поражению электрическим током или травмированию людей.

23. Ни в коем случае не выполняйте очистку конвектора, когда он включен в розетку. Не погружайте конвектор в воду. Никогда не тяните за сетевой шнур.

24. Во избежание перегрева и риска возникновения пожара, а также повреждения внутренней электрической сети, не изменяйте длину сетевого шнура и не подключайте прибор через электрический

удлинитель, если его параметры соответствуют мощности прибора и если он не используется другими потребителями электроэнергии.

25. Для нормальной работы прибора уровень напряжения электросети должен быть достаточен, а ее технические параметры должны быть в строгом соответствии с техническими параметрами, указанными на корпусе прибора. При необходимости выясните характеристики своей сети у поставщика электроэнергии.

26. Устанавливайте и эксплуатируйте прибор в строго вертикальном положении. Запрещено эксплуатировать прибор в горизонтальном или наклонном положениях.

27. Прибор должен быть установлен так, чтобы панель управления не могла быть доступна человеку, находящемуся непосредственно в ванной (в контакте с водой) или принимающему душ.

28. Запрещено устанавливать прибор непосредственно под электрической розеткой или под проведенным электрическим кабелем, когда выходящие тепловые потоки попадают на них. Это может привести к их перегреву, что создаст аварийную ситуацию.

29. Прибор не предназначен для использования лицами (включая детей) с ограниченными физическими, сенсорными или умственными возможностями, обладающими недостаточным опытом и знаниями, если они не находятся под наблюдением и не получили инструкций по использованию устройства от лица, ответственного за их безопасность. Необходимо следить, чтобы дети не играли с конвектором.

**3. Рабочие характеристики
Принцип работы**

Холодный воздух, находящийся в нижней части комнаты на уровне ног, проходит через нагревательный элемент конвектора. Увеличиваясь в объеме в момент нагрева, теплый поток устремляется вверх через жалюзи выходной решетки и плавно распространяется по комнате. При этом направление потока, заданное наклоном жалюзи, создает благоприятную, ускоренную циркуляцию теплого воздуха внутри помещения, не рассредоточивая его на стены и окна.

Основные особенности

1. Сочетание эффекта конвекции (отсюда и название «конвектор») с мягким тепловым излучением делает обогреватель экономичным источником тепловой энергии, с каждым годом значительно увеличивая число своих приверженцев.
2. Простые и эффективные возможности управления температурным режимом.
3. Высокоточный управляемый термостат.

4. Быстрая самокупаемость за счет высокого КПД и скорости набора задаваемой температуры.
5. Простота установки, надежность в эксплуатации и легкость обслуживания.
6. Двухрежимный нагрев для экономии электроэнергии.
7. Встроенный ионизатор воздуха.
8. Опорные ножки для установки конвектора в любом удобном месте.
9. Встроенная ручка для перемещения.
10. Встроенный датчик падения, отключающий конвектор, при отклонении от вертикального положения, например, если прибор, случайно, опрокинут при использовании на ножках.
11. Возможность дополнительного приобретения и установки комплекта увлажнитель + полотенцесушитель.
12. Разнообразие панелей управления прибором в линейке: панель управления с механическим термостатом (серия TEC.PS1 M...IN), панель управления с высокоточным электронным термостатом и LED-дисплеем (серия TEC.PS1 LE...IN), панель управления с высокоточным электронным термостатом, LED-дисплеем и пультом дистанционного управления (серия TEC.PS1 RCE...IN), а также панель управления с высокоточным электронным термостатом, LCD-дисплеем и возможностью недельного программирования режимов работы конвектора (серия TEC.PS1 PGE...IN).

Размеры конвекторов в зависимости от мощности (рис.1)

Конвекторы в линейке Timberk разделяются по максимально потребляемой мощности нагревательного элемента и в этом отличаются друг от друга длиной прибора при равных значениях высоты и глубины. (Стандартная габаритная высота всех приборов равна 400 мм.) Данная схема построения габаритных размеров позволяет потребителю использовать конвекторы Timberk разных мощностей в одном помещении рядом друг с другом, не нарушая при этом привычных симметрий и идеально вписывая несколько приборов одновременно в созданный Вами интерьер.



Рис. 1

Технические характеристики

Технические характеристики конвектора приведены в таблице 1

Таблица 1

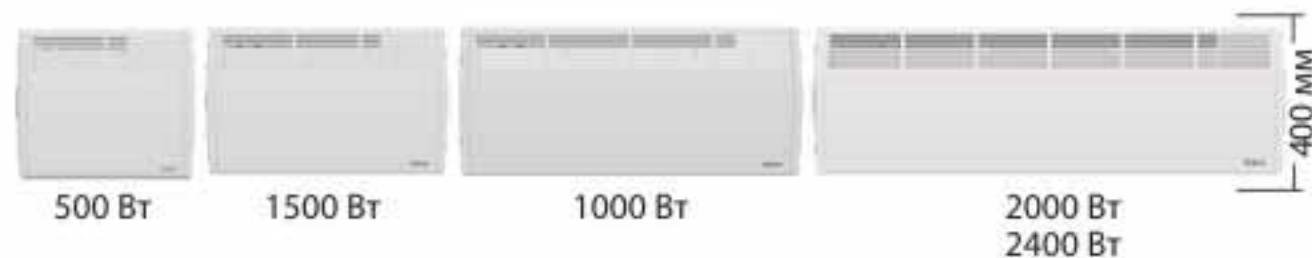
Артикул	Номинальное напряжение, В/Гц	Номинальная сила тока, А	Номинальная мощность, Вт	Мощность по режимам, Вт	Класс электрозащиты	Габаритные размеры, мм	Вес, кг
TEC.PS1 M 500 IN	220-/50	2,3	500	250/500	IP24	476x400x57	3,8
TEC.PS1 M 1000 IN	220 /50	4,6	1000	500/1000	IP24	656x400x57	4,8
TEC.PS1 M 1500 IN	220/50	6,9	1500	750/1500	IP24	930x400x57	6,5
TEC.PS1 M 2000 IN	220/50	9,1	2000	1000/2000	IP24	1267x400x57	8,5
TEC.PS1 M 2500 IN	220/50	11	2400	1250/2500	IP24	1267x400x57	8,5
TEC.PS1 LE 500 IN	220/50	2,3	500	250/500	IP24	476x400x57	3,8
TEC.PS1 LE 1000 IN	220/50	4,6	1000	500/1000	IP24	656x400x57	4,8
TEC.PS1 LE 1500 IN	220/50	6,9	1500	750/1500	IP24	930x400x57	6,5
TEC.PS1 LE 2000 IN	220/50	9,1	2000	1000/2000	IP24	1267x400x57	8,5
TEC.PS1 LE 2500 IN	220/50	11	2400	1250/2500	IP24	1267x400x57	8,5
TEC.PS1 PGE 500 IN	220/50	2,3	500	250/500	IP24	476x400x57	3,8
TEC.PS1 PGE 1000 IN	220/50	4,6	1000	500/1000	IP24	656x400x57	4,8
TEC.PS1 PGE 1500 IN	220/50	6,9	1500	750/1500	IP24	930x400x57	6,5
TEC.PS1 PGE 2000 IN	220/50	9,1	2000	1000/2000	IP24	1267x400x57	8,5
TEC.PS1 PGE 2500 IN	220/50	11	2400	1250/2500	IP24	1267x400x57	8,5
TEC.PS1 RCE 500 IN	220/50	2,3	500	250/500	IP24	476x400x57	4
TEC.PS1 RCE 1000 IN	220/50	4,6	1000	500/1000	IP24	656x400x57	5
TEC.PS1 RCE 1500 IN	220/50	6,9	1500	750/1500	IP24	930x400x57	6,7
TEC.PS1 RCE 2000 IN	220/50	9,1	2000	1000/2000	IP24	1267x400x57	8,7
TEC.PS1 RCE 2000 IN	220/50	11	2400	1250/2500	IP24	1267x400x57	8,7

Более подробное описание технических параметров и характеристик смотрите на сайте www.timberk.ru или спрашивайте у официальных дилеров TIMBERK HNA Company

Размерные характеристики



Рис. 2

Габаритные и установочные размеры конвектора согласно рис. 2 приведены в таблице 2

Таблица 2

Серия	Мощность	TL (мм)	H (мм)	A (мм)	L (мм)	B (мм)	H23 (мм)
TEC. PS1...	2500/1250	1267	400	458	350	458	188
TEC. PS1...	2000/1000	1267	400	458	350	458	188
TEC. PS1...	1500/750	930	400	290	350	290	188
TEC. PS1...	1000/500	656	400	218	250	188	188
TEC. PS1...	500/250	476	400	194	155	128	188

4. Описание конвектора (рис. 3).

1. Панель управления
2. Жалюзи выходной решетки
3. Корпус прибора (лицевая часть)
4. Опорные ножки
5. Вход холодного воздуха
6. Увлажнитель*
7. Полотенцесушитель*

*-опциональные устройства, в комплект поставки не входят (приобретаются отдельно)



Рис. 3

5. Комплект поставки

1. Конвектор, с кронштейном и ручкой для перемещения -1 шт.
2. Установочный винт кронштейна -4 шт
3. Дюбель -4 шт
4. Опорная ножка 2 шт
5. Крепёжный винт опорной ножки -8 шт
6. Пульт дистанционного управления (только для серии TEC.PS1 RCE...IN) -1 шт
7. Руководство по эксплуатации -1 шт.
8. Гарантийный талон - 1 шт.
9. Упаковка -1 шт.

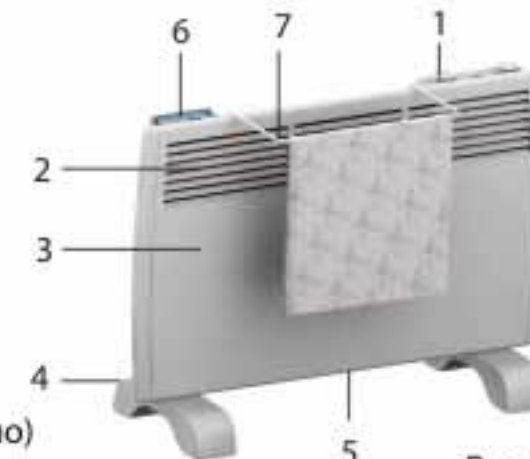

ПРИМЕЧАНИЕ:

Для улучшения качества продукции, конструкция и технические характеристики конвектора, а также его комплектация могут быть изменены производителем без предварительного уведомления.

6. Установка

Установка конвектора на стену (рис. 4, 5, 6) - размеры указаны в миллиметрах.



Рис. 4

1. Раскройте заводскую упаковку и аккуратно извлеките из неё прибор.
2. Удалите уплотнители из пенопласта с краёв прибора и освободите его от полиэтилена.
3. В соответствии с рис. 2, 4 и таблицей 2 определите место установки конвектора с соблюдением минимальных расстояний от предметов и минимального расстояния от пола.
4. Отметьте высоту, на которой необходимо установить конвектор, после чего приложите кронштейн к стене.
5. Поставьте видимые метки в крепёжных отверстиях.
6. Просверлите отверстия необходимого диаметра по меткам крепления, вставьте дюбели, приложите кронштейн крепления и закрутите установочные винты кронштейна, закрепив тем самым кронштейн на стене.



Рис. 5

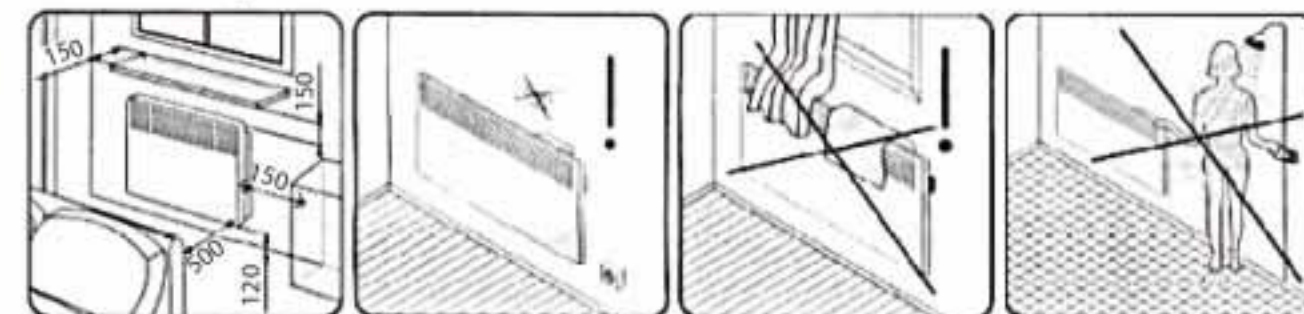

Рис. 6

7. Подвесьте конвектор на кронштейн, для чего приложите нижнюю часть прибора к нижним выпускам кронштейна и вставьте их в имеющиеся в нижней части задней панели прибора вырезы. Выполняя данные действия необходимо держать прибор под углом примерно 50-60 градусов.

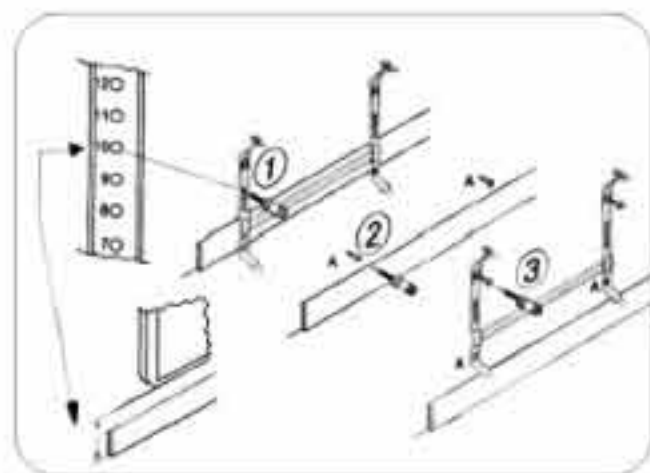
8. Поверните прибор в горизонтальной плоскости до совмещения верхних выпусков кронштейна с верхними вырезами в задней панели прибора и слегка нажмите на прибор до щелчка верхних выступов.

9. Для демонтажа прибора нажмите на рычажки верхних выпусков кронштейна и отсоедините прибор от него. Далее проделайте выше перечисленные операции в обратной последовательности.

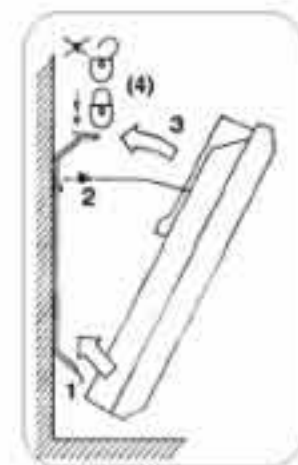
Установка конвектора на ножки (рис. 7)

1. Достаньте 2 опорные ножки из упаковки конвектора.

2. Переверните прибор так, чтобы его нижняя часть находилась вверху.

3. Приложите опорные ножки к нижней части прибора с левой и с правой стороны таким образом, чтобы крепежные отверстия совпадали с отверстиями на корпусе прибора.

4. Закрутите крепежные винты в имеющиеся отверстия, прилагая при этом достаточные усилия.

Проверьте надежность крепления.

5. Переверните прибор в правильное положение и установите его на ровную, горизонтальную поверхность строго в вертикальном положении.

Прибор готов к работе!



Рис. 7

Подключение к электрической сети

1. Конвектор рассчитан на подключение к электрической сети с однофазным напряжением 220/230 В.

2. Перед подключением убедитесь, что параметры электросети в месте подключения соответствуют параметрам, указанным на маркировочной табличке с техническими данными прибора.

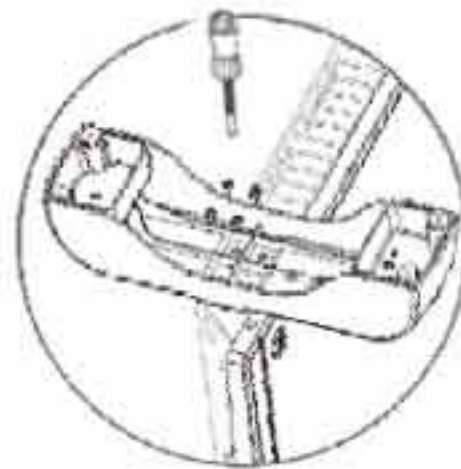
3. При подключении конвектора к электрической сети следует соблюдать действующие правила электробезопасности.

4. Электрическая розетка должна быть правильно заземлена. Розетка должна быть рассчитана на номинальный ток не менее 10А для моделей с максимальной мощностью до 2000 Вт и не менее 12А для моделей с максимальной мощностью 2500 Вт. Электрические розетка и вилка должны всегда оставаться сухими во избежание утечки электрического тока. Регулярно проверяйте, что электрическая вилка плотно подключена к розетке. Проверку производите в следующем порядке: вставьте электрическую вилку в розетку, через полчаса работы выключите конвектор и выньте вилку из розетки, проверьте рукой, не нагрелась ли вилка. Если вилка нагрелась до температуры выше 50°C, во избежание повреждений, происшествий, возникновения пожара в результате плохого электрического контакта замените розетку на другую. Это должен делать специалист.

ВНИМАНИЕ!

Электрическая розетка должна быть рассчитана на номинальный ток не менее 10А для моделей с максимальной мощностью до 2000 Вт и не менее 12 А для моделей с максимальной мощностью 2400 Вт, электрической кабель с жилой сечением не менее 3x1,5 мм² (для меди)

7. Управление конвектором

Конвекторы серии TEC.PS1 M...IN оборудованы механическим термостатом.

Конвекторы серии TEC.PS1 LE...IN оборудованы высокоточным электронным термостатом с LED-дисплеем.

Конвекторы серии TEC.PS1 RCE...IN оборудованы высокоточным электронным термостатом с LED-дисплеем и пультом дистанционного управления (ПДУ).

Конвекторы серии TEC.PS1 PGE...IN оборудованы высокоточным электронным термостатом, LCD-дисплеем с возможностью недельного программирования режимов работы конвектора.

Панель управления для серии TEC.PS1 M...IN (рис. 8)



Рис. 8

1. Ручка переключателя режимов мощности нагрева

Используется для выбора следующих режимов мощности нагрева: низкая мощность («Economy»), высокая мощность («Normal»).

2. Индикатор питания «Power»

Загорается при подключении прибора к электрической сети.

3. Выключатель ионизатора «Ionizer»

Используется для включения/выключения функции ионизации воздуха.

4. Индикатор нагрева «Heating»

Загорается при включении нагрева прибора.

5. Ручка термостата

Используется для установки желаемой температуры в помещении.

Эксплуатация конвектора серии TEC.PS1 M...IN

1. Включение конвектора.

Подключите конвектор к электрической сети, вставив вилку сетевого шнура в сетевую розетку, при этом загорится индикатор питания «POWER» на панели управления.

2. Выбор режима мощности нагрева.

С помощью ручки переключателя режимов мощности установите необходимую мощность нагрева: низкая мощность («Economy»), высокая мощность («Normal»).

3. Установка температуры.

3.1. Температуру можно установить в диапазоне от +5 до +30 °С.

3.2. Поверните ручку термостата по часовой стрелке до упора, при этом, если температура в помещении, ниже установленной, должен загореться индикатор нагрева «Heating». Когда температура в помещении достигнет желаемого уровня, поверните ручку термостата против часовой стрелки до отключения нагрева, индикатор нагрева «Heating» погаснет.

Теперь термостат будет поддерживать заданную температуру, периодически включая и отключая конвектор. В особенно холодную погоду конвектор может не полностью справиться с обогревом помещения. В этом случае установите ручку термостата на уровень несколько выше желаемого.

4. Режим «Антизамерзание».

Поверните ручку термостата против часовой стрелки в положение «». Термостат автоматически включит нагрев конвектора, если температура в помещении опустится ниже +5°C, и при этом прибор будет подключен к электрической сети и будет включен режим нагрева.

5. Режим «Comfort»

Режим «Comfort», который вы можете выбрать с помощью ручки термостата, соответствует наиболее комфортной температуре в помещении.

6. Функция ионизации воздуха.

Конвектор оснащён ионизатором воздуха.

6.1. Включение и отключение ионизатора воздуха осуществляется с помощью выключателя ионизатора («Ionizer»), расположенного на панели управления.

6.2. При включении ионизатора воздуха загорается подсветка в выключателе ионизатора.

6.3. Ионизатор воздуха является полностью автономным устройством и может работать даже тогда, когда выключен режим нагрева прибора.

ПРИМЕЧАНИЕ.

В приборах, укомплектованных ионизатором воздуха, возможно накопление незначительного статического электрического заряда на металлических поверхностях корпуса. Если ваша электрическая сеть не имеет заземляющего контура или если он повреждён, то в этом случае существует небольшая вероятность электрического удара от статического напряжения.





ВНИМАНИЕ!

Если прибор используется без заземляющего контура или он повреждён, не рекомендуется включать и эксплуатировать ионизатор воздуха.

Панель управления для серии TEC.PS1 LE...IN, TEC.PS1 RCE...IN (рис. 9)



Рис. 9

1. Кнопка «»
Используется для включения и отключения конвектора.
2. Индикатор питания «Power»
Загорается при включении выключателя питания, когда прибор подсоединён к электрической сети.
3. Индикатор комфортного режима «Normal»
Загорается при работе конвектора в комфортном режиме.
4. LED-дисплей
На дисплее может отображаться значение температуры, режим мощности нагрева, а также установки таймера.
5. Индикатор ионизатора воздуха «Ionizer»
Загорается при активации функции ионизации воздуха.
6. Кнопка «»
Используется для включения/выключения функции ионизации воздуха.
7. Кнопка «»
Используется для выбора следующих режимов мощности нагрева: низкая мощность (символ «LO»), высокая мощность (символ «HI»).
8. Индикатор экономичного режима «Ecoptomu»
Загорается при работе конвектора в экономичном режиме.
9. Кнопка «»
Используется для увеличения выбранного значения.
10. Кнопка «»
Используется для уменьшения выбранного значения.
11. Индикатор таймера «Timer»
Загорается при активации функции таймера на отключение/включение конвектора.
12. Кнопка «»
Используется для выбора экономичного режима (индикатор «Ecoptomu»), комфортного режима (индикатор «Normal»), режима антизамерзания (символ «AF») и установки таймера.
13. Выключатель питания

Используется для включения/выключения электропитания конвектора.

Пульт дистанционного управления для серии TEC.PS1 RCE...IN (рис. 10)



1. LCD-дисплей

На дисплее отображается значение температуры, значение времени таймера, а также символы работы прибора и функций.

2. Кнопка «»

Используется для увеличения выбранного значения.

3. Кнопка «MODE»

Используется для выбора следующих режимов мощности нагрева: низкая мощность (символ «»), высокая мощность (символ «»).

4. Кнопка «»

Используется для уменьшения выбранного значения.

5. Кнопка «POWER»

Используется для включения и отключения конвектора.

6. Кнопка «SET»

Используется для выбора экономичного режима (символ «»), комфортного режима (символ «»), режима антизамерзания (символ «») и установки таймера.

7. Кнопка «ION»

Используется для включения/выключения функции ионизации воздуха.

Эксплуатация конвектора серии TEC.PS1 LE...IN, TEC.PS1 RCE...IN

1. Включение конвектора

Подключите конвектор к электрической сети, вставив вилку сетевого шнура в сетевую розетку, установите выключатель питания, расположенный сбоку панели управления в положение «ON», при этом загорится красный индикатор питания «Power» на панели управления и прозвучит звуковой сигнал, после чего нажмите кнопку «».

2. Выбор режима мощности нагрева

Нажмите кнопку «» несколько раз, чтобы выбрать низкую мощность нагрева или высокую мощность нагрева. При выборе низкой мощности нагрева на дисплее отобразится символ «LO», при выборе высокой мощности нагрева на дисплее отобразится символ «HI».

3. Установка температуры

3.1. Температуру можно установить в диапазоне от +5 до +30 °C, с шагом 1°C.







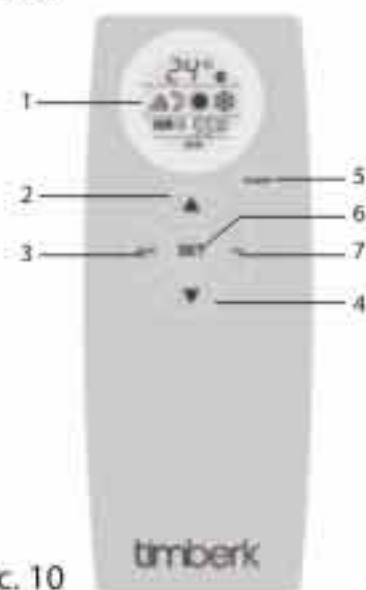

Рис. 10

3.2. Заводская установка температуры комфортного режима +24 °C, заводская установка температуры экономичного режима +17 °C.

3.3. Для изменения температуры экономичного режима нажмите кнопку «» один раз, при этом на панели управления замигает зелёный индикатор экономичного режима «Ecoptomu», а на дисплее отобразится и будет мигать значение последней установленной температуры. Во время мигания значения температуры, нажмите кнопку «» или «», чтобы установить желаемую температуру.

3.4. Для изменения температуры комфортного режима нажмите кнопку «» два раза, при этом на панели управления замигает оранжевый индикатор комфортного режима «Normal», а на дисплее отобразится и будет мигать значение последней установленной температуры. Во время мигания значения температуры нажмите кнопку «» или «», чтобы установить желаемую температуру.

3.5. После установки желаемой температуры последнее установленное значение будет запомнено, а на дисплее будет отображаться текущая температура.

4. Выбор режима работы



4.1. Нажмите кнопку «» один раз, чтобы выбрать экономичный режим работы, при этом на панели управления загорится зелёный индикатор «Ecoptomu». В данном режиме конвектор будет автоматически поддерживать заданную температуру экономичного режима, периодически включая и отключая нагрев.

4.2. Нажмите кнопку «» два раза, чтобы выбрать комфортный режим работы, при этом на панели управления загорится оранжевый индикатор «Normal». В данном режиме конвектор будет автоматически поддерживать заданную температуру комфортного режима, периодически включая и отключая нагрев.

4.3. Нажмите кнопку «» три раза, чтобы выбрать режим антизамерзания, при этом на дисплее отобразится символ «AF». Конвектор будет автоматически поддерживать температуру в диапазоне от +5°C до +7°C, периодически включая и отключая нагрев.

5. Установка функции таймера на отключение конвектора

5.1. Во время работы конвектора, нажмите кнопку «» 4 раза, после чего на панели управления замигает жёлтый индикатор «Timer», а на дисплее отобразится и будет мигать значение [0.0] или последнее установленное значение времени таймера.

5.2. Нажмите кнопку «» или «» для установки времени отключения конвектора, с шагом 1 час, от 0 до 24 часов. На дисплее будет показан обратный отсчет времени, оставшегося до момента отключения конвектора.



5.3. Установленное значение времени будет запомнено и через 3 секунды система автоматически вернется к отображению температурного значения, при этом жёлтый индикатор «Timer» на



панели управления будет гореть.

5.4. По истечению времени таймера конвектор выключится, индикаторы на панели управления и отображение температуры на дисплее погаснут, при этом будет гореть красный индикатор питания «Power».

5.5. Выключение прибора или установка значения таймера [0.0] отменит функцию таймера на отключение конвектора.

6. Установка функции таймера на включение конвектора

6.1. При выключенном конвекторе, когда горит только красный индикатор питания «Power», нажмите одновременно кнопку «» и кнопку «», при этом должен раздаваться звуковой сигнал, замигать жёлтый индикатор «Timer» на панели управления, а на дисплее должны отобразиться две маленькие точки.

6.2. Нажмите кнопку «» или «» для установки времени включения конвектора, с шагом 1 час от 0 до 24 часов. На дисплее будет показан обратный отсчет времени, оставшегося до момента включения конвектора.



6.3. Установленное значение времени будет запомнено, после чего на дисплее отобразятся две маленькие точки и будет гореть жёлтый индикатор «Timer» на панели управления.



6.4. По истечению времени таймера конвектор включится в экономичном режиме, и будет поддерживать установленную температуру.

7. Звуковое оповещение

При включении и выключении конвектора, а также при нажатии на кнопки издается звуковой сигнал.

8. Блокировка

8.1. При включённом конвекторе, для блокировки системы одновременно нажмите и удерживайте кнопки «» и «» в течение 3 секунд, после чего на дисплее отобразится символ «_». Через 3 секунды символ исчезнет, а на дисплее отобразится значение температуры, при этом кнопки на панели управления будут заблокированы, и при их нажатии будет отображаться символ «_».

8.2. Чтобы разблокировать систему нажмите и удерживайте кнопки «» и «» в течение 3 секунд или отключите конвектор.

9. Функция ионизации воздуха

Конвектор оснащён ионизатором воздуха.

9.1. Включение и отключение ионизатора воздуха осуществляется с помощью кнопки ионизатора «».

9.2. При включении ионизатора воздуха загорается голубой индикатор «Ionizer».

9.3. Ионизатор воздуха является автономным устройством и может работать даже тогда, когда выключен режим нагрева прибора.

ПРИМЕЧАНИЕ.

В приборах, укомплектованных ионизатором воздуха, возможно накопление незначительного статического электрического заряда на металлических поверхностях корпуса. Если ваша электрическая сеть не имеет заземляющего контура или если он повреждён, то в этом случае существует небольшая вероятность электрического удара от статического напряжения.

ВНИМАНИЕ!

Если прибор используется без заземляющего контура или он повреждён, не рекомендуется включать и эксплуатировать ионизатор воздуха.



10. Функция «RESTART».

В случае кратковременного отключения электроэнергии, конвектор автоматически включится, и будет работать с последними пользовательскими настройками (кроме установок таймера), при возобновлении подачи электроэнергии.



11. Выключение конвектора

Для выключения конвектора нажмите и удерживайте кнопку «» на панели управления в течение 3 секунд, после чего установите выключатель питания, расположенный сбоку панели управления в положение «OFF».

Эксплуатация конвектора серии TEC.PS1 RCE...IN с помощью ПДУ**1. Включение конвектора**

Подключите конвектор к электрической сети, вставив вилку сетевого шнура в сетевую розетку, установите выключатель питания, расположенный сбоку панели управления в положение «ON», при этом загорится красный индикатор питания «Power» на панели управления конвектора и прозвучит звуковой сигнал, после чего нажмите кнопку «POWER» на ПДУ. Конвектор включится, и будет работать в комфортном режиме (символ «»), с заводской установкой температуры комфортного режима 24°C и высокой мощностью нагрева (символ «»).



2. Выбор режима мощности нагрева



Нажмите кнопку «MODE» несколько раз, чтобы выбрать низкую мощность нагрева или высокую мощность нагрева. При выборе низкой мощности нагрева на дисплее ПДУ отобразится символ «», при выборе высокой мощности нагрева на дисплее ПДУ отобразится символ «».

3. Установка температуры

3.1. Температуру можно установить в диапазоне от +5 до +30 °C, с шагом 1°C.

3.2. Заводская установка температуры комфортного режима +24 °C, заводская установка температуры экономичного режима +17 °C.

3.3. Для изменения температуры экономичного режима нажмите кнопку «SET» один раз, при этом на дисплее ПДУ отобразится символ экономичного режима «» и будет мигать значение последней установленной температуры. Во время мигания значения температуры, нажмите кнопку «» или «», чтобы установить желаемую температуру.

3.4. Для изменения температуры комфортного режима нажмите кнопку «SET» два раза, при этом на дисплее ПДУ отобразится символ комфортного режима «» и значение последней установленной температуры. Во время мигания значения температуры нажмите кнопку «» или «», чтобы установить желаемую температуру.

3.5. После установки желаемой температуры последнее установленное значение будет запомнено, а на дисплее ПДУ будет отображаться текущая температура.

4. Выбор режима работы



4.1. Нажмите кнопку «SET» один раз, чтобы выбрать экономичный режим работы, при этом на дисплее ПДУ отобразится символ «». В данном режиме конвектор будет автоматически поддерживать заданную температуру экономичного режима, периодически включая и отключая нагрев.

4.2. Нажмите кнопку «SET» два раза, чтобы выбрать комфортный режим работы, при этом на дисплее ПДУ отобразится символ «». В данном режиме конвектор будет автоматически поддерживать заданную температуру комфортного режима, периодически включая и отключая нагрев.

4.3. Нажмите кнопку «SET» четыре раза, чтобы выбрать режим антизамерзания, при этом на дисплее ПДУ отобразится символ «». Конвектор будет автоматически поддерживать температуру в диапазоне от +5°C до +7°C, периодически включая и отключая нагрев.

5. Установка функции таймера на отключение конвектора

5.1. Во время работы конвектора, нажмите кнопку «SET» 3 раза, после чего на дисплее ПДУ отобразятся символы «» и «OFF» и замигает значение времени.



5.2. Нажмите кнопку «» или «» для установки времени отключения конвектора, с шагом 1 час от 0 до 24 часов. На дисплее ПДУ будет показан обратный отсчет времени, оставшегося до момента отключения конвектора.

5.3. Установленное значение времени будет запомнено, а на дисплее ПДУ будут отображаться символы «» и «OFF».

5.4. Установка значения таймера [00] отменит функцию таймера на отключение конвектора.

6. Установка функции таймера на включение конвектора



6.1. При выключенном конвекторе, когда горит только красный индикатор питания «Power» нажмите одновременно кнопку «SET» и кнопку «MODE», после чего на дисплее ПДУ отобразятся символы «» и «ON» и замигает значение времени.



6.2. Нажмите кнопку «» или «» для установки времени включения конвектора, с шагом 1 час, от 0 до 24 часов. На дисплее будет показан обратный отсчет времени, оставшегося до момента включения конвектора.

6.3. Установленное значение времени будет запомнено, а на дисплее ПДУ будут отображаться символы «» и «ON».

6.4. По истечении времени таймера конвектор включится в экономичном режиме, и будет поддерживать установленную температуру.

7. Блокировка

7.1. При включённом конвекторе, для блокировки системы одновременно нажмите и удерживайте кнопки «» и «» в течение 3 секунд, после чего на дисплее ПДУ отобразится символ «».

7.2. Чтобы разблокировать систему нажмите и удерживайте кнопки «» или «» в течение 3 секунд.

8. Функция ионизации воздуха

8.1. Для включения функции ионизации воздуха нажмите кнопку «ION», при этом отобразится символ «ION» на дисплее ПДУ.

8.2. Для выключения функции ионизации воздуха нажмите кнопку «ION», при этом символ «ION» на дисплее ПДУ погаснет.

ПРИМЕЧАНИЕ.

В приборах, укомплектованных ионизатором воздуха, возможно накопление незначительного статического электрического заряда на металлических поверхностях корпуса. Если ваша электрическая сеть не имеет заземляющего контура или если он повреждён, то в этом случае существует небольшая вероятность электрического удара от статического напряжения.

9. Выключение конвектора

Для выключения конвектора нажмите и удерживайте кнопку «POWER» на ПДУ в течение 3 секунд.

ВНИМАНИЕ!

Если прибор используется без заземляющего контура или он повреждён, не рекомендуется включать и эксплуатировать ионизатор воздуха.

Панель управления для серии TEC.PS1 PGE...IN (рис. 11)

Рис. 11

1. Кнопка таймера «»

Используется для активации функции таймера на отключение/включение конвектора.

2. Индикатор таймера «Timer»

Загорается при активации функции таймера на отключение/включение конвектора.

3. Кнопка «»

Используется для включения/выключения функции ионизации воздуха.

4. Индикатор ионизатора воздуха «Ionizer»

Загорается при активации функции ионизации воздуха.

5. Индикатор питания «Power»

Загорается при включении выключателя питания, когда прибор подсоединён к электрической сети.

6. Индикатор экономичного режима «Economy»

Загорается при работе конвектора в экономичном режиме.

7. Индикатор комфортного режима «Normal»

Загорается при работе конвектора в комфортном режиме.

8. LCD-дисплей

На дисплее может отображаться значение температуры, значение времени, режим мощности нагрева, установки таймера, а также выполняемые программы.

Чтобы переключить отображение значения часов на дисплее на отображение значения температуры, нажмите и удерживайте кнопку «» в течении 3 секунд.

9. Кнопка выбора температуры нагрева «»

Используется для установки температуры нагрева в комфортном, и экономичном режиме работы.

10. Кнопка «»

Используется для уменьшения выбранного значения.



11. Кнопка «»

Используется для увеличения выбранного значения.

12. Кнопка программирования «»

Используется для выбора предустановленных программ и программирования пользовательской программы на неделю.

13. Кнопка «»

Используется для выбора следующих режимов мощности нагрева: низкая мощность (символ «»), высокая мощность (символ «»).

14. Кнопка «»

Используется для копирования установок.

15. Выключатель питания

Используется для включения/выключения электропитания конвектора.



1. Включение конвектора

Подключите конвектор к электрической сети, вставив вилку сетевого шнура в сетевую розетку, установите выключатель питания, расположенный сбоку панели управления в положение «ON», при этом загорится красный индикатор питания «Power» на панели управления, прозвучит звуковой сигнал, и отобразятся символы на дисплее.

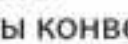
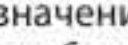
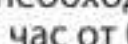
2. Установка времени

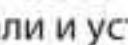
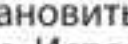
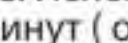

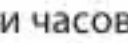
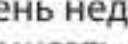
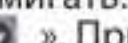

2.1. Во время работы конвектора нажмите кнопку «» два раза, при этом замигает значение часов. С помощью кнопок «» и «» установите необходимое значение часов на данный момент времени, с шагом 1 час от 0 до 24 часов.

2.2. Когда вы выбрали и установили часы, нажмите кнопку «» еще раз, что бы установить минуты. Вы увидите, как значение минут «мигают» на дисплее. Используя кнопки «» и «» выберите нужное значение минут (от 1 до 59)

2.3. После установки часов и минут, нажмите кнопку «» ещё раз, что бы установит день недели. После нажатия кнопки «» символ дня недели начнет мигать. Выбирайте день недели с помощью кнопок «» и «». При выборе дня недели будет загораться символ «Mon» (понедельник), «Tue» (вторник), «Wed» (среда),

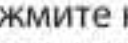
«Thu» (четверг), «Fri» (пятница), «Sat» (суббота), «Sun» (воскресенье).



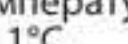

3. Выбор режима мощности нагрева



3.1. Нажмите кнопку «» один раз, чтобы выбрать нужную мощность нагрева. Используйте кнопки «» и «» что бы выбрать высокую мощность (символ «») или низкую мощность (символ «»)

4. Установка температуры

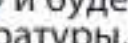

4.1. Температуру можно установить в диапазоне от +5 до +30 °С, с шагом 1°С.

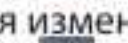
4.2. Заводская установка температуры комфортного режима +24 °С, заводская установка температуры экономичного режима +17 °С.

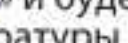
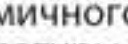
4.3. Для изменения температуры комфортного режима нажмите кнопку «» один раз, при этом на дисплее отобразится символ «» и будет мигать значение последней установленной температуры, а на панели управления загорится оранжевый индикатор комфортного режима «Normal». Во время мигания значения температуры нажмите кнопку «» или «», чтобы установить желаемую температуру.

4.4. Для изменения температуры экономичного режима нажмите кнопку «» два раза, при этом на дисплее отобразится символ «» и будет мигать значение последней установленной температуры, а на панели управления загорится зелёный индикатор экономичного режима «Economy». Во время мигания значения температуры нажмите кнопку «» или «», чтобы установить желаемую температуру.

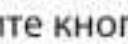
5. Режим антизамерзания

Нажмите кнопку «» три раза, чтобы выбрать режим антизамерзания, при этом на дисплее отобразится символ «». Конвектор будет автоматически поддерживать температуру в диапазоне от +5°С до +7°С, периодически включая и отключая нагрев.

6. Описание программ работы

В конвекторе предусмотрено 12 предустановленных производителем программ работы на неделю (программы с «P1» по «P12») и одна пользовательская программа, с возможностью программирования режимов работы на неделю (программа «DIY»). Описание недельных программ работы приведено в таблице 3, где:

W выполнение программы в будние дни (понедельник, вторник, среда, четверг, пятница)

SA выполнение программы по субботам

SU выполнение программы по воскресеньям

 - символ работы прибора в комфортном режиме















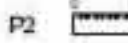
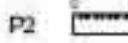
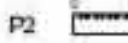
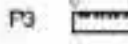
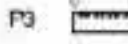
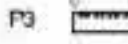













 - символ работы прибора в экономичном режиме

Таблица 3.

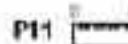
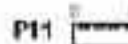
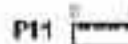
	W	SA	SU
P1			
P2			
P3			
P4			
P5			
P6			
P7			
P8			
P9			
P10			
P11			
P12			
DIY			

Доступные программы, в соответствии с таблицей 3.

P:01 - обогрев в комфортном режиме в полдень и вечером

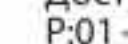
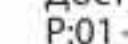
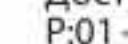
P:02 - обогрев в комфортном режиме утром, в полдень и вечером

P:03 - обогрев в комфортном режиме с изменённым интервалом утром по будним дням (по сравнению с программой P:02)

P:04 - обогрев в комфортном режиме с учетом пребывания дома в течении всего дня

P:05 - обогрев в комфортном режиме по будням с учетом перерывов на завтрак и обед

P:06 - обогрев в комфортном режиме по будням с учетом работы в офисе в первой половине дня

P:07 - обогрев в комфортном режиме по будням с учетом полного рабочего дня в офисе

P:08 - обогрев в комфортном режиме с учетом полного рабочего дня в офисе по будням, с перерывом на обед, и первой половины дня в субботу и воскресенье

P:09 - обогрев в комфортном режиме спальни комнаты в течении недели



P:10 - режим антизамерзания (защита от замерзания с поддержанием температуры в диапазоне от +5 до +7°С в течение недели)



P:11 - обогрев в экономичном режиме в течение недели

P:12 - обогрев в комфортном режиме в течение недели

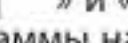

DIY - задаваемая пользователем недельная программа режимов работы.

7. Выбор программы работы

7.1. Для выбора программы работы с «P1» по «P12» и пользовательской программы «DIY» нажмите кнопку «», при этом на дисплее отобразятся символы «P:01» и «». С помощью нажатия кнопок

«» и «» выберите нужную вам программу. При выборе программы на дисплее будет отображаться символы программы: P:01, P:02, P:03, P:04, P:05, P:06, P:07, P:09, P:10, P:11, P:12, DIY.

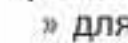
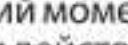

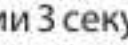

7.2. Для выхода из режима выбора программы не нажимайте кнопки в течение 5 секунд, номер программы на дисплее перестанет мигать. Текущая программа будет активирована и будет выполнена в реальном времени.

7.3. При работе недельной программы нажмите один раз кнопку «» для того, что бы посмотреть какая программа работает на текущий момент. С помощью кнопок «» и «» можно посмотреть детали действующей программы для дней ПН по ВСК.

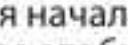

7.4. Для прекращения действия программы нажмите и удерживайте в течении 3 секунд кнопку «». Конвектор продолжит работу в обычном режиме, без программы.

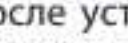
8. Программирование пользовательской программы на неделю

8.1. Для начала программирования нажмите кнопку «» 13 раз, на дисплее отобразится символ «DIY».

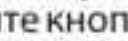
8.2. Необходимо внести настройки с 0 до 24 часов, с периодами обогрева в комфортном и экономичном режиме, для этого нажмите кнопку «», на дисплее начнёт мигать первый символ комфортного режима «». Для переключения между символом комфортного режима «», и экономичного режима «» используйте кнопки «» и «». Один символ равен одному часу.

8.3. После установки необходимого режима работы в указанный час, нажмите кнопку «», чтобы перейти к установке следующего часа.

8.4. После того как Вы запрограммировали настройки на день, нажмите кнопку «», чтобы перейти к программированию следующего дня. При нажатии на кнопку «» на дисплее будет загораться символ дня недели: «Mon» (понедельник), «Tue» (вторник), «Wed» (среда), «Thu» (четверг), «Fri» (пятница), «Sat» (суббота), «Sun» (воскресенье).

8.5. Если Вы хотите скопировать установленные режимы работы с одного дня на другой или несколько дней подряд. Вы можете это сделать следующим образом:

- Введите или найдите программу того дня с которого необходимо скопировать установки, выбирая необходимый день недели, с помощью кнопки «»,

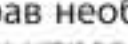
- Выбрав необходимый день, нажмите кнопку «», при этом на панели управления загорится символ «COPY» и будет мигать позиция дня недели,

- При помощи кнопки «» выберите день недели, в который





необходимо скопировать установки,

- Для завершения операции копирования вновь нажмите кнопку «», при этом символ «COPY» погаснет и выбранный день недели перестанет мигать.



8.6. После того как Вы закончили программирование не нажимайте кнопки в течение 5 секунд, символ «DIY» погаснет, а на дисплее будет отображаться символ «». Программа начнет работу.

8.7. Нажмите и удерживайте в течение 3 секунд кнопку «», чтобы отменить действие программы.

9. Установка функции таймера на отключение конвектора





9.1. Во время работы конвектора, нажмите кнопку «» один раз, после чего на дисплее отобразится символ «» и замигает значение часов. С помощью кнопок «» и «» установите значение времени часов отключения конвектора, с шагом 1 час от 0 до 24 часов.



9.2. Для установки значения минут нажмите кнопку «» ещё раз, после чего на дисплее замигает значение минут. С помощью кнопок

«» и «» установите значение времени минут отключения конвектора, с шагом 10 минут от 0 до 60 минут.

9.3. По истечению времени таймера конвектор выключится, индикаторы на панели управления и отображение значений на дисплее погаснут, при этом будет гореть красный индикатор питания «Power».

10. Установка функции таймера на включение конвектора





10.1. При выключенном конвекторе, когда горит только красный индикатор питания «Power», нажмите и удерживайте кнопку «» в течение 3 секунд, после чего на дисплее отобразится символ «» и замигает значение часов. С помощью кнопок «» и «» установите значение времени часов включения конвектора, с шагом 1 час от 0 до 24 часов.



10.2. Для установки значения минут нажмите кнопку «» ещё раз, после чего на дисплее замигает значение минут. С помощью кнопок «» и «» установите значение времени минут включения конвектора, с шагом 10 минут от 0 до 60 минут.

11. Звуковое оповещение

При включении и выключении конвектора, а также при нажатии на кнопки издается звуковой сигнал.

12. Блокировка

12.1. При включённом конвекторе, для блокировки системы одновременно нажмите и удерживайте кнопки «» и «» в течение 3 секунд, после чего на дисплее отобразится символ «». Через 3 секунды символ исчезнет, а на дисплее отобразится значение температуры, при этом кнопки на панели управления будут заблокированы, и при их нажатии будет отображаться символ «».

12.2. Чтобы разблокировать систему нажмите и удерживайте кнопки «» и «» в течение 3 секунд или отключите конвектор.

13. Функция ионизации воздуха

Конвектор оснащён ионизатором воздуха.

13.1. Включение и отключение ионизатора воздуха осуществляется с помощью кнопки ионизатора «».

13.2. При включении ионизатора воздуха загорается голубой индикатор «Ionizer».

13.3. Ионизатор воздуха является автономным устройством и может работать даже тогда, когда выключен режим нагрева прибора.

ПРИМЕЧАНИЕ.

В приборах, укомплектованных ионизатором воздуха, возможно накопление незначительного статического электрического заряда на металлических поверхностях корпуса. Если ваша электрическая сеть не имеет заземляющего контура или если он повреждён, то в этом случае существует небольшая вероятность электрического удара от статического напряжения.

ВНИМАНИЕ!

Если прибор используется без заземляющего контура или он повреждён, не рекомендуется включать и эксплуатировать ионизатор воздуха.

14. Функция «RESTART».

В случае кратковременного отключения электроэнергии, конвектор автоматически включится, и будет работать с последними пользовательскими настройками (кроме установок таймера), при возобновлении подачи электроэнергии.

15. Выключение конвектора

Для выключения конвектора установите выключатель питания, расположенный сбоку панели управления в положение «OFF».

8. Принцип действия и назначение ионизатора воздуха.

Принцип действия ионизатора в основном сводится к тому, что под воздействием высокого напряжения, приложенного к металлическим иглам с диаметром острия 5...10 микрон, происходит стекание электронов - электрический эффект. Молекулы кислорода воздуха захватывают эти электроны, приобретая отрицательный заряд, и становятся отрицательными аэроионами (АИ), таким образом, обеспечивая образование в

воздухе высокой концентрации легких отрицательных аэроионов (АИ) кислорода.

ИОНИЗАТОР предназначен для: оздоровления и профилактики различных болезней, снижения утомляемости, повышения работоспособности и иммунитета, очистки воздуха от аэрозольных загрязнений, аллергенов и микроорганизмов, нейтрализации вредного влияния на человека работающих компьютеров, телевизоров, офисной техники, восстановления биологической активности воздуха, поступающего в помещение через кондиционеры, фильтры, воздухопроводы, создания комфортной обстановки и хорошего настроения.

Кроме того, ионизаторы воздуха служат еще для очистки воздуха от: табачного дыма, запахов, смол, пыли, цветочной пыльцы, спор растений, шерсти животных, вирусов и бактерий.

Ионизатор воздуха поможет сохранить ваше здоровье, избежать инфекционных заболеваний, аллергии и создаст комфортную атмосферу в доме и/или офисе.

Используемый ионизатор воздуха соответствует действующим СанПиН от 2003 года. Значения нормируемых показателей концентраций аэроионов и коэффициента униполярности приведены

в таблице 4 (согласно СанПиН 2.2.4.1294-03):

Таблица 4.

Нормируемые показатели	Концентрация n+ (ион/см ³)	Концентрация n- (ион/см ³)	Коэффициент униполярности Y
Минимально допустимые	N+ >= 400	n- >= 400	0,4 < Y <= 1,0
Максимально допустимые	n+ <= 50000	n- <= 50000	

9. Обслуживание

Прибор необходимо регулярно мыть для удаления пыли и загрязнений с внешних поверхностей, т.к. это влияет на эффективность его работы и температурные параметры обогрева помещения. Перед проведением профилактических работ выключите прибор и отсоедините его от электрической сети, дайте ему остыть, затем протрите его поверхность мягкой слегка влажной тряпкой. Для мытья не рекомендуется использовать моющие средства, в т.ч. средства с абразивными составами. Не допускайте повреждения прибора острыми предметами, т.к. царапины на окрашенной поверхности могут привести к появлению ржавчины.

Заднюю поверхность конвектора так же необходимо периодически очищать от пыли и грязи. Если конвектор установлен на стене, его нужно отсоединить от кронштейна, нажав на рычажки верхних выпусков кронштейна, а после чистки вернуть его в исходное положение.

Процедуру профилактической очистки следует производить периодически для поддержания технического состояния конвектора и сохранения его внешнего вида на долгие годы.

10. Принципиальные электрические схемы

Модели TEC.PS1 M 500 IN /TEC.PS1 M 1000 IN, TEC. PS1 M 1500 IN, TEC. PS1 M 2000 IN, TEC.PS1 M 2500 IN



Рис. 12

Модели TEC.PS1 LE 500 IN /TEC.PS1 LE 1000 IN, TEC. PS1 LE 1500 IN, TEC. Ps1 LE 2000 IN, TEC.PS1 LE 2500 IN, TEC.PS1 RGE 500 IN /TEC.PS1 RGE 1000 IN, TEC. PS1 RGE 1500 IN, TEC. PS1 RGE 2000 IN, TEC.PS1 RGE 2500 IN, TEC.PS1 PGE 500 IN /TEC.PS1 PGE 1000 IN, TEC. PS1 PGE 1500 IN, TEC. PS1 PGE 2000 IN, TEC.PS1 PGE 2500 IN



Рис. 13

11. Утилизация

По окончании срока службы конвектор следует утилизировать в соответствии с нормами, правилами и способами, действующими в месте утилизации. Подробную информацию по утилизации конвектора Вы можете получить у представителя местного органа власти.

12. Информация о сертификации

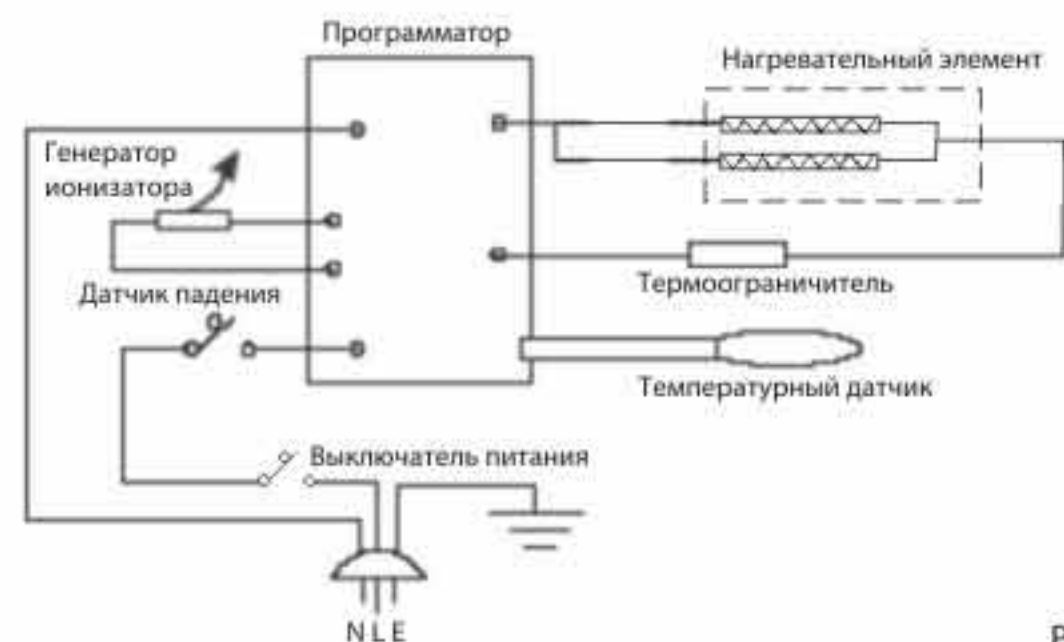
Товар сертифицирован на территории России органом по сертификации: пер. № РОСС RU.0001.11AB71.

ПРОДУКЦИИ ООО «ОПТИМАТЕСТ».

Фактический адрес: 125284, г. Москва, Беговая аллея, 3; Юридический адрес: 115162, г. Москва, Павла Андреева ул., дом №28, корпус 4, тел. +7 495 6131114, факс +7 495 6131114

Орган по сертификации может обновляться ежегодно. При отсутствии копии нового сертификата в коробке, спрашивайте копию у продавца

Товар соответствует требованиям нормативных документов:

ГОСТ Р 52161.2.30-2007

ГОСТ Р 51318.14.1-2006 р.4

ГОСТ Р 51318.14.2-2006 р.5,7

ГОСТ Р 51317.3.3-2008

ГОСТ Р 51317.3.2-2006 р.6,7

№ сертификата: РОСС ILAB71.B04894

Сертификат обновляется ежегодно. При отсутствии копии нового сертификата в коробке, спрашивайте копию у продавца

Срок действия: с 21.06.2010 до 20.06.2011

Изготовитель:

«Timberk Home Heating Appliances company Ltd».

Адрес (место нахождения): Hamaşger str. 10, Eilat, Israel, Израиль.

Импортер:

ООО «Гольфстрим»

Адрес (место нахождения): г.Москва, Ленинградское шоссе, дом 51, комната 14

По вопросам сервисной поддержки и качества приобретенного товара просьба обращаться по телефону:

+ 7 (495) 6275285

Изделие соответствует директиве ЕЕС 89/336, касающейся электромагнитного оборудования.

Гарантируется безотказная работа изделия в соответствии со сроками, указанными в гарантийном талоне. Обязательно ознакомьтесь с условиями гарантии и требуйте от продавца правильного и четкого заполнения гарантийного талона.

Гарантийный талон вложен в упаковку изделия.

TIMBERK HHA Company снимает с себя любую ответственность за возможный вред, прямо или косвенно нанесенный продукцией Timberk людям, домашним животным, имуществу в случае, если это произошло в результате несоблюдения правил и условий эксплуатации, установки изделия, умышленных или неосторожных действий потребителя или третьих лиц.

Dear customer!

Thank you for your good choice and purchase of Timberk domestic electric convector. It will serve you for a long time.

Timberk domestic electric convector is designed to heat and create a comfortable environment indoors during cold season. The convector can be installed vertically only in a place, where it is possible to connect to ~220 V single-phase power supply wiring. This heating unit is easy-to-use and easy-to-install, and it is efficient and features operating economy due to minimum electric power losses, improved heat transfer and maximum comfort heat flow distribution.

1. Important information

Please, read this operation manual carefully prior to use of the convector.

This operation manual contains important information regarding your safety, as well as recommendations on the proper operation of the unit and its maintenance.

Save this operation manual together with the guarantee card, cash register receipt, if possible, cardboard box and packing material.

The purchased convector can slightly differ from the one, described in the manual, but that doesn't affect the methods of its use and operation.

! Important precautions and instructions, contained in this manual, do not account for all possible modes and situations to be encountered. It is vital to understand that common sense, caution and thoroughness are the factors that are impossible to be built-in in any product.

These factors must be taken into consideration by man who is interested in the proper operation of the unit. The manufacturer does not bear any responsibility in case when the unit or its parts are damaged during transportation, as a result of improper installation, voltage fluctuations, as well as if some part of the unit was altered or modified.

2. Precautions

A number of precautions is to be observed upon operation of the fan heater. Improper operation as a result of ignoring precautions may harm health of the user and other people, as well as damage their property.

1. Read all instructions prior to operation of the convector.
2. When the convector is operating it heats up to a very high temperature. To prevent burns, do not touch hot surfaces of the unit by hands or other parts of the body.
3. The unit must be placed away from flammable and easily deformable objects.

4. Make sure that the unit's case and the heating element cooled down prior to the unit is dismantled and packed for long-term storage.

5. When the unit is not operated for a long time, store it factory-packaged in a dry and cool place.

6. DO NOT COVER THE UNIT when it is operated. Do not dry clothes and any other fabrics and materials on the unit. It may cause its overheating, failure or inflict significant damage to you and/or your property.

IMPORTANT! The manufacturer considers this type of failure a non-guaranteed event.

7. The unit must always be kept watched after, especially with children nearby. Carefully watch children not to touch the unit by hand.

8. Always disconnect the convector from the mains when it is not used.

9. The unit is equipped with a European-standard plug with a ground pin. The plug must match the European-standard outlet and enter it without any effort. If the plug doesn't enter the outlet or enters it too tightly, turn the plug vertically 180° and try again. If you still cannot plug it then you need to call for an electrician to replace the electric outlet. Never use the unit if the plug is not fully connected to the outlet.

10. Do not connect the unit to the mains if its surface is damp (wet).

11. Never use the unit in a situation when it may contact water.

12. When the unit is switched on and operating, do not touch its surface and the surface of the control block by wet hands and any parts of the body.

13. Do not switch on the convector if its power cord or plug is damaged. To prevent electric shock, the damaged power cord must be repaired only in authorized service centers of the manufacturer and by skilled specialists.

14. Never try to repair it on your own. This may harm your health and affect the unit's guarantee maintenance.

15. Do not use the convector in open spaces outside.

16. It is forbidden to install and use the unit in bathrooms, shower rooms or swimming pools, in the very places, where water jets or drops may contact its surface directly when it is switched on.

17. Do not lay the convector's power cord under carpets and do not press it by furniture. Lay the power cord in such a manner so that it is impossible to trip over it.

18. To switch off the unit, set the heating power mode selector into position "OFF" for TEC.PS1 M...IN series units you also need to press and hold button on the control panel. Never pull the power cord and do not unplug it abruptly.

19. Do not thrust fingers and prevent entering of foreign objects into any ventilation, air intakes or air outlets, since it may cause electric shock or damage of the convector.

20. To prevent a potential fire, do not block air intakes and air outlets. Do not hang and dry things on the convector! Use the convector only on a dry smooth surface.

21. The convector contains internal hot and sparkling components. Do not use the convector in places, where petroleum, paint or any other flammable liquids are used or stored.

22. Use this convector only in the manner, set forth in this manual. Any other use, not recommended by the manufacturer, can result in a fire, electric shock or injuring of people.

23. By no means clean the convector when it is connected to the mains. Do not submerge the convector into water. Never pull the power cord.

24. To prevent overheating and fire, as well as damage of internal electric mains, do not change the length of the power cord and do not connect the unit through an electric extender, if its parameters do not comply with the unit's power and if it is used by other power energy consumers.

25. For normal operation of the unit the mains voltage must be sufficient and its technical parameters must be in strict compliance with technical parameters indicated on the unit. If necessary, verify characteristics of your mains at the power energy supplier.

26. Install and operate the unit vertically only. It is forbidden to use the unit in a horizontal or inclined position.

27. The unit must be installed in such a way so that the control panel would be unavailable for a person, situated directly in a bathroom (in contact with water) or a person taking a shower.

28. It is forbidden to install the unit directly under an outlet or under a laid electric cable when outgoing heat flows come in contact with it. It may cause their overheating and create an emergency.

29. The unit is not intended to be used by people (including children) with limited physical, sensory or intellectual capabilities, having insufficient experience and knowledge, unless they are supervised or received instructions on how to use the unit from a person, responsible for their safety. It is necessary to be careful that children do not play with the convector.

3. Performance parameters

Operation principle

Cold air in the lower part of a room at the level of feet goes through the convector's heating element. Expanding at the moment of heating, heat flow runs upwards through the outlet grill louver and smoothly spreads along the room. At that the flow's direction, set by louver's inclination, creates a favorable, accelerated circulation of warm air inside a room, not concentrating it on walls and windows.

Key features

1. Combination of a convection effect (hence the name "convector") with mild thermal radiation makes the heater an economical thermal energy source, significantly increasing the number of its followers year by year.
2. Simple and efficient ways to control a temperature mode.
3. A high-precision controlled thermostat.
4. Fast self-repayment due to a high performance factor and speed of reaching the set temperature.
5. Ease of installation, operating reliability and ease of maintenance.
6. Two-mode heating for power energy saving.
7. A built-in air ionizer.
8. Support legs for the convector to be installed in any convenient place.
9. A built-in carrying handle.
10. A built-in fall sensor will switch off the convector if it is turned away from a vertical position, for example, if it is accidentally tipped over when operated on legs.
11. Additionally, it is possible to purchase and install a set of a humidifier and a heated towel rail.
12. Wide variety of control panels in the series: control panel with a mechanical thermostat (TEC.PS1 M...IN), control panel with a high-precision electronic thermostat and LED display (TEC.PS1 LE...IN), control panel with a high-precision electronic thermostat, LED display and remote controller (TEC.PS1 RCE...IN), as well as control panel with a high-precision electronic thermostat, LCD display and an opportunity for a weekly programming of convector operation modes (TEC.PS1 PGE...IN).

Dimensions of convectors depending on power (Fig. 1)

Timber series convectors are distinguished on maximum consumed power of the heating element and differ from each other by the unit's length at equal height and depth. (Standard overall height of all units is equal to 400 mm). This pattern in forming overall dimensions allows the consumer to use Timberk convectors of different power in one room next to each other without breaking regular symmetries, and perfectly integrating several units into your interior at the same time.



Fig. 1

Technical characteristics

Technical characteristics of the convector are given in Table 1.

Table 1

Identification number	Rated voltage, V/Hz	Rated current, A	Rated power, W	Mode power, W	Protective system	Overall dimensions, mm	Weight, kg
TEC.PS1 M 500 IN	220 /50	2,3	500	250/500	IP24	476x400x57	3,8
TEC.PS1 M 1000 IN	220 /50	4,6	1000	500/1000	IP24	656x400x57	4,8
TEC.PS1 M 1500 IN	220/50	6,9	1500	750/1500	IP24	930x400x57	6,5
TEC.PS1 M 2000 IN	220/50	9,1	2000	1000/2000	IP24	1267x400x57	8,5
TEC.PS1 M 2500 IN	220/50	11	2500	1250/2500	IP24	1267x400x57	8,5
TEC.PS1 LE 500 IN	220/50	2,3	500	250/500	IP24	476x400x57	3,8
TEC.PS1 LE 1000 IN	220/50	4,6	1000	500/1000	IP24	656x400x57	4,8
TEC.PS1 LE 1500 IN	220/50	6,9	1500	750/1500	IP24	930x400x57	6,5
TEC.PS1 LE 2000 IN	220/50	9,1	2000	1000/2000	IP24	1267x400x57	8,5
TEC.PS1 LE 2500 IN	220/50	11	2500	1250/2500	IP24	1267x400x57	8,5
TEC.PS1 PGE 500 IN	220/50	2,3	500	250/500	IP24	476x400x57	3,8
TEC.PS1 PGE 1000 IN	220/50	4,6	1000	500/1000	IP24	656x400x57	4,8
TEC.PS1 PGE 1500 IN	220/50	6,9	1500	750/1500	IP24	930x400x57	6,5
TEC.PS1 PGE 2000 IN	220/50	9,1	2000	1000/2000	IP24	1267x400x57	8,5
TEC.PS1 PGE 2500 IN	220/50	11	2500	1250/2500	IP24	1267x400x57	8,5
TEC.PS1 RCE 500 IN	220/50	2,3	500	250/500	IP24	476x400x57	4
TEC.PS1 RCE 1000 IN	220/50	4,6	1000	500/1000	IP24	656x400x57	5
TEC.PS1 RCE 1500 IN	220/50	6,9	1500	750/1500	IP24	930x400x57	6,7
TEC.PS1 RCE 2000 IN	220/50	9,1	2000	1000/2000	IP24	1267x400x57	8,7
TEC.PS1 RCE 2000 IN	220/50	11	2500	1250/2500	IP24	1267x400x57	8,7

For a detailed description of technical parameters and characteristics go to www.timberk.ru or contact TIMBERK HHA Company official dealers.

Dimensional specifications

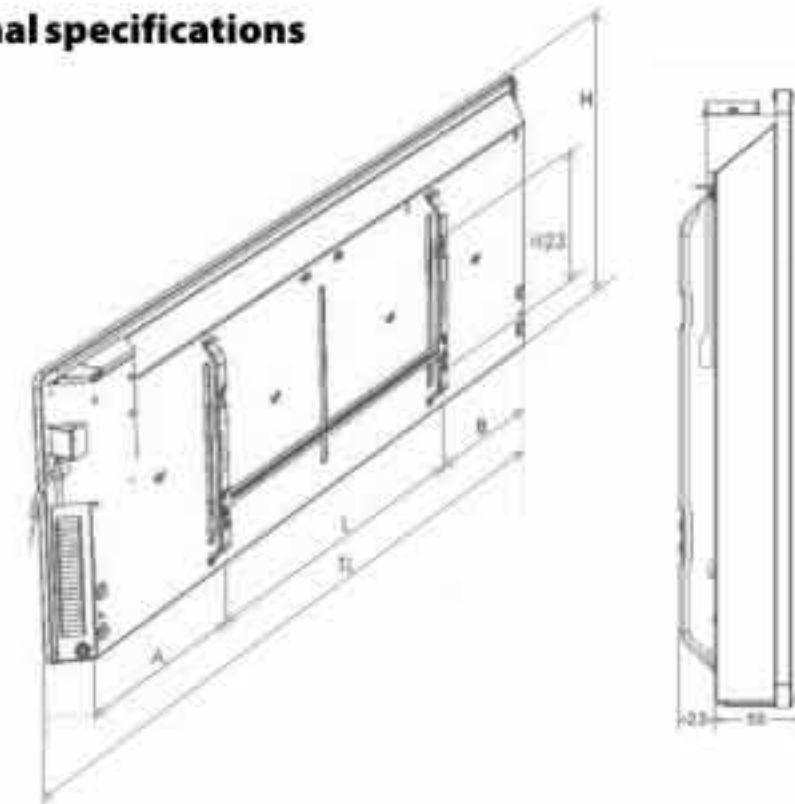

Fig. 2

Overall dimensions of the convector as per Fig.2 are given in Table 2.

Table 2

Series	Power	TL (mm)	H (mm)	A (mm)	L (mm)	B (mm)	H23 (mm)
TEC. PS1...	2500/1250	1267	400	458	350	458	188
TEC. PS1...	2000/1000	1267	400	458	350	458	188
TEC. PS1...	1500/750	930	400	290	350	290	188
TEC. PS1...	1000/500	656	400	218	250	188	188
TEC. PS1...	500/250	476	400	194	155	128	188

4. Description of the convector (Fig. 3)

1. Control panel
2. Outlet grill louver
3. Unit's case (front part)
4. Support legs
5. Cold air inlet
6. Humidifier*
7. Heated towel rail*

* optional devices, not included in the standard scope of delivery (to be purchased separately)



Fig. 3

5. Scope of delivery

1. Convector, with a bracket and a carrying handle 1 pc.
2. Bracket's mounting screw 4 pcs.
3. Dowel 4 pcs.
4. Support leg 2 pcs.
5. Mounting screw of a support leg 8 pcs.
6. Remote controller (only for TEC.PS1 RCE...IN) 1 pc.
7. Operation manual 1 pc.
8. Guarantee card 1 pc.
9. Packing 1 pc.



NOTE:

To improve products quality, design and technical characteristics of the convector, as well as its scope of delivery can be revised without advance notice.

6. Installation

Wall mounting of the convector (Fig. 4, 5, 6) dimensions are given in mm.



Рис. 4

1. Open the factory package and carefully remove the unit out of it.
2. Remove seals out of foamed plastic on sides of the unit and take it out of polyethylene.
3. In accordance with Fig. 2, 4 and table 2, determine the place of convector's installation observing minimum distances from objects and minimum distance from the floor.
4. Mark the height, at which the convector is to be mounted, then attach bracket to the wall.
5. Put visible marks in mounting holes.
6. Drill holes of the required diameter on the mounting holes, insert dowels, attach the mounting bracket and fasten adjusting screws, thereby securing bracket on the wall.
7. Suspend the convector on the bracket, for which purpose attach the lower part of the unit to the lower extension of the bracket and insert them into

slots, available in the lower part of the unit's rear panel. Carrying out these actions, it is necessary to hold the unit at the angle of ~50-60 degrees.

8. Turn the unit in a horizontal plain until upper extensions of the bracket coincide with the upper slots in the unit's rear panel and slightly press on the unit until you hear clicking of the upper extensions.

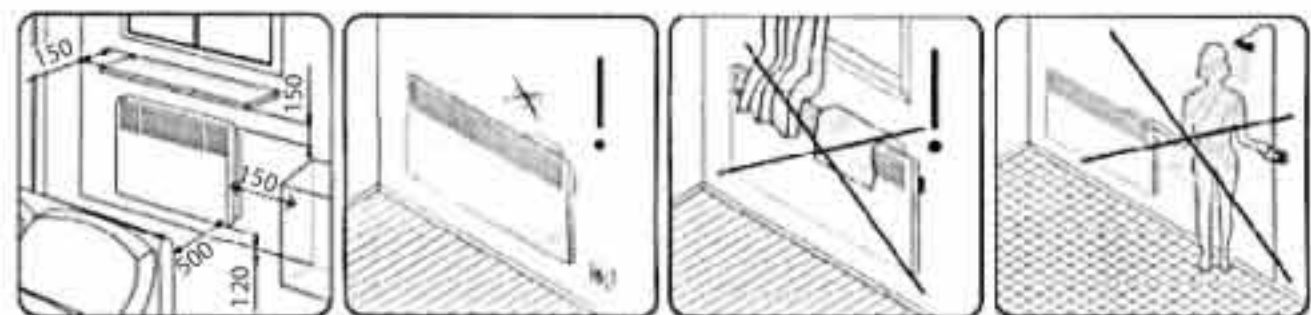
9. To dismount the unit press the leverages of the bracket's upper extensions and disconnect the unit from it. Then carry out the abovementioned operations in the reverse order.

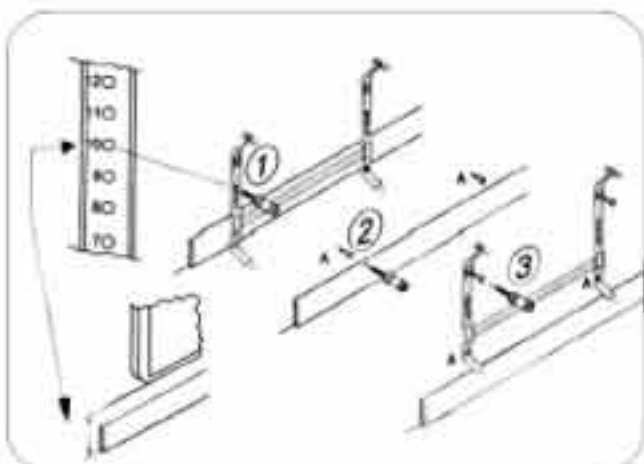

Fig. 5

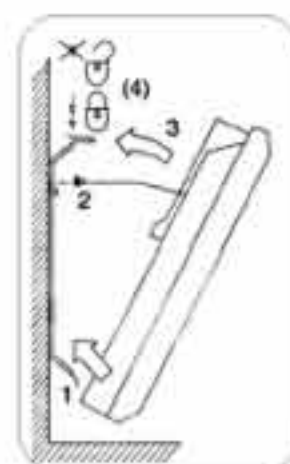

Fig. 6

Leg mounting of the convector (Fig. 7)

1. Take 2 legs out of a package box.
2. Turn over the unit so that its lower part was at the top.
3. Attach legs to the lower part of the unit from the left and right sides so that the mounting holes coincide with holes on the unit's case.
4. Fasten mounting screws in the present holes, exerting enough force. Check security of mounting.
5. Turn over the unit to the right position and place it on a smooth, horizontal surface strictly in a vertical position.
The unit is ready to use!



Рис. 7

Connection to electric mains

1. The convector is designed to be connected to 220/230V single-phase voltage mains with a grounding circuit.
2. Prior to connection make sure that parameters of electric mains in the place of connection comply with parameters, indicated on the identification plate with technical data of the unit.
3. It is necessary to follow active electrical safety precautions, connecting the convector to electric mains.

4. An electric outlet must be properly grounded. The outlet must be designed for rated current not less than 10A for models with maximum power up to 2000W and not less than 12A for models with maximum power of 2500W. Electric outlet and plug must always stay dry to prevent current leakage. Regularly check if the electric plug is tightly connected to the outlet. It must be done in the following order: connect an electric plug into an outlet, after half hour operation turn off the convector and disconnect the plug from the outlet, check if the plug is heated by your hand. If the plug heated over 50°C then replace the outlet by a new one to prevent damages, incidents, fire as a result of bad electric contact. A specialist must do the job.

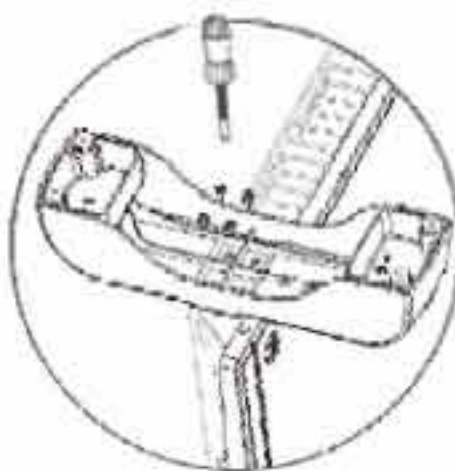

IMPORTANT!

The electric outlet must be rated for not less than 10A for models with maximum power up to 2000W and not less than 12A for models with maximum power of 2400W, electric cable with a strand with cross section not less than 3x1.5 mm² (for copper).

7. Control of the convector heater

TEC.PS1 M...IN series convector heaters are equipped with a mechanical thermostat.

TEC.PS1 LE...IN series convector heaters are equipped with a high-precision electronic thermostat with LED-display.

TEC.PS1 RCE...IN series convector heaters are equipped with a high-precision electronic thermostat with LED-display and a remote controller.

TEC.PS1 PGE...IN series convector heaters are equipped with a high-precision electronic thermostat, LCD display and weekly programming of convector operation modes.

TEC.PS1 M...IN series control panel (Fig. 8)



Fig. 8

1. Heating power mode selector

It is used to select the following heating power modes: low power ("Economy"), high power ("Normal").

2. Power indicator

It is illuminated when the unit is connected to electric mains.

3. Ionizer switch ("Ionizer")

It is used to switch on/off the air ionizing function.

4. "heating" indicator light

It is illuminated when the unit's heating is on.

5. Thermostat handle

It is used to set the desired room temperature.

Operation of TEC.PS1 M...IN series convector heater

1. Switch on the convector heater

Connect the convector to electric mains by plugging the power cord into an electric outlet, at that "POWER" indicator light will be illuminated on the control panel.

2. Select the heating power

With the help of the heating power mode selector set the required heating power: low power ("Economy"), high power ("Normal").

3. Set temperature

3.1. Temperature can be set within the range +5 to +30°C.

3.2. Turn the thermostat handle clockwise to the stop, at that if room temperature is below the set one, then the "heating" indicator must be illuminated. When the room temperature reaches the desired level, turn the thermostat handle counterclockwise until the unit is switched off, the "heating" indicator light will go out. Now the thermostat will maintain the set temperature, switching on and off the convector from time to time.

During especially cold weather the convector may not be able to provide the required room heating. In this case set the thermostat to the level somewhat higher than the desired one.

4. "Antifreeze" mode

Turn the thermostat handle counterclockwise to position "Antifreeze". The thermostat will automatically switch on heating of the convector, if the room temperature goes below +5°C and the unit is connected to electric mains and the heating mode is on.

5. "Comfort" mode

"Comfort" mode, which can be selected by means of the thermostat handle, corresponds to the most comfortable room temperature.

6. Air ionizing function

The convector is equipped with an air ionizer.

6.1. You can switch on and off the air ionizer by means of the ionizer switch ("Ionizer"), located on the control panel.

6.2. Ionizer switch illumination lights up when the air ionizer is switched on.

6.3. The air ionizer is a completely independent device and can operate even when the unit's heating mode is off.

NOTE:
A small static electric charge may be accumulated on metal surfaces of a case in units equipped with an air ionizer. If your electric main has no grounding circuit or it is damaged, in this case there is a small possibility of electric shock from static voltage.

IMPORTANT!
If the unit is operated without a grounding circuit or it is damaged, it is not recommended to switch on and operate the air ionizer.

TEC.PS1 LE...IN and TEC.PS1 RCE...IN series control panel (Fig. 9)



Fig. 9

1. Button "Power"

It is used to switch on and off the convector heater.

2. "Power" indicator

It is illuminated at turning on the power switch when the unit is connected to electric mains.

3. "Normal" comfort mode indicator

It is illuminated when the convector heater is operating in the comfort mode.

4. LED-display

LED-display can show temperature settings, heating power modes and timer settings.

5. "Ionizer" air ionizer indicator

It is illuminated when the air ionizing function is activated.

6. Ionizer button "ION"

It is used to turn on/off air ionizing.

7. Button "MODE"

It is used to select the following operation modes: low power ("LO" symbol), high power (HI symbol).

8. "Economy" mode indicator

It is illuminated when the convector is operating in the economy mode.

9. Button "▲"

It is used to increase the selected value.

10. Button "▼"

It is used to decrease the selected value.

11. Timer indicator "Timer"

It is illuminated when the convector switch off timer function is activated.

12. Button "SET"

It is used to select the economy mode ("Economy" indicator), comfort mode ("Normal" indicator), antifreeze mode ("AF" symbol), as well as to set the timer.

13. Power switch

It is used to switch on/off the convector heater.

TEC.PS1 RCE...IN series remote controller (Fig. 10)

1. LCD display

It displays temperature, timer settings, as well as unit's operation symbols and operation symbols.

2. Button "▲"

It is used to increase the selected value.

3. Button "MODE"

It is used to select the following heating power modes:

low power ("LO" symbol)

high power ("HI" symbol)

4. Button "▼"

It is used to decrease the selected value.

5. Button "POWER"

It is used to switch on/off the convector heater.

6. Button "SET"

It is used to select the economy mode ("E" symbol), comfort mode ("N" symbol), antifreeze mode ("AF" symbol), and to set the timer.

7. Button "ION"

It is used to switch on/off the air ionizing function.

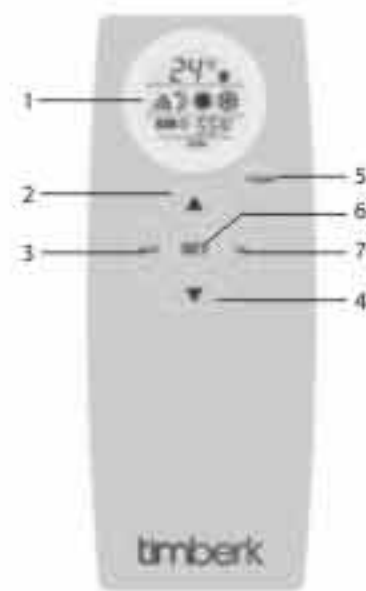

Fig. 10

Operation of TEC.PS1 LE...IN, TEC.PS1 RCE series convector heater

1. Switch on the convector

Connect the convector to electric mains by plugging the power cord into an electric outlet, set the power switch, located on the side of the control panel, to position "ON", at that red power indicator "Power" will be illuminated on the control panel and a sound signal will be given, then press button "Power".

2. Select the heating power mode

Press button "MODE" several times to select the low or high heating power. "LO" symbol will be displayed if the low heating power is selected, and "HI" symbol will be displayed if the high heating power is selected.

3. Set temperature

3.1. Temperature can be set within the range +5 to +30°C, in increments of 1°C.

3.2. Factory setting of the comfort mode temperature is +24°C, factory setting of the economy mode temperature is +17°C.

3.3. To change the economy mode temperature, press button "MODE" once, at that the "Economy" mode indicator and value of the last set temperature will be shown on the display. While the temperature setting is blinking, press button "▲" or "▼" to set the desired temperature.

3.4. To change the comfort mode temperature, press button "MODE" twice, at that the "Normal" comfort mode indicator and value of the last set temperature will be shown on the display. While the temperature setting is blinking, press button "▲" or "▼" to set the desired temperature.

3.5. After the desired temperature is set, the last set value will be stored and the display will show the current temperature.

4. Select the operation mode

4.1. Press button "MODE" once to select the economy operation mode, at that green "Economy" indicator will be illuminated on the control panel. In this mode the convector will automatically maintain the set economy mode temperature, switching on and off heating from time to time.

4.2. Press button "MODE" twice to select the comfort operation mode, at that orange "Normal" indicator will be illuminated on the control panel. In this mode the convector will automatically maintain the set comfort mode temperature, switching on and off heating from time to time.

4.3. Press button "MODE" three times to select the antifreeze mode, at that symbol "AF" will be shown on the display. The convector will automatically maintain temperature within the range +5°C to +7°C, switching on and off heating from time to time.

5. Set the convector switch off timer function

5.1. When the convector is operating press button "MODE" four times, at that yellow "Timer" indicator will start blinking on the control panel, and the display will show blinking value [0.0] or the last set value of the timer.

5.2. Press button "▲" or "▼" to set the convector switch off time, in

increments of 1 hour, from 0 to 24 hours. The display will show the countdown of time left until the convector is switched off.

5.3. The set time value will be stored and in 3 seconds the system will automatically return to indicating the temperature value, at that yellow "Timer" indicator will be illuminated on the control panel.

5.4. The convector will be switched off after the timer expires, indicators on the control panel and temperature indication on the display will go out, at that red "Power" indicator will be on.

5.5. Switching off the unit or setting the timer value [0.0] will cancel the convector switch off timer function.

6. Set the convector switch on timer function

6.1. When the convector is switched off and only red "Power" indicator is illuminated, press button "▲" and "▼" simultaneously, at that a sound signal will be given, yellow "Timer" indicator will start blinking on the control panel, and the display will show two small dots.

6.2. Press button "▲" or "▼" to set the convector switch off time, in increments of 1 hour, from 0 to 24 hours. The display will show the countdown of time left until the convector is switched on.

6.3. The set time value will be stored and then two small dots will be shown on the display and yellow "Timer" indicator will be illuminated on the control panel.

6.4. The convector will be switched on to operate in the economy mode after the timer expires, and will maintain the set temperature.

7. Audio signal

An audio signal is given when the convector is switched on and off, as well as the buttons are pressed.

8. Lock

8.1. When the convector is operating, to lock the system simultaneously press and hold buttons "▲" and "▼" for 3 seconds, after that symbol "L" will be shown on the display. In 3 seconds the temperature value will be shown, at that buttons on the control panel will be locked, and symbol "L" will be shown when they are pressed.

8.2. To unlock the system, press and hold buttons "▲" and "▼" for 3 seconds or switch off the convector.

9. Air ionizing function

The convector is equipped with an air ionizer.

9.1. You can switch on and off the air ionizer by means of the ionizer button "ION".

9.2. A blue "Ionizer" air ionizer indicator is illuminated when the air ionizer is switched on.

9.3. The air ionizer is a completely independent device and can operate even when the unit's heating mode is off.

**NOTE:**

A small static electric charge may be accumulated on metal surfaces of a case in units, equipped with an air ionizer. If your electric main has no grounding circuit or it is damaged, in this case there is a small possibility of electric shock from static voltage.

**IMPORTANT!**

If the unit is operated without a grounding circuit or it is damaged, it is not recommended to switch on and operate the air ionizer.



10. "RESTART" function

In case of a short-term power outage, the convector will be automatically switched on and will operate with the last user settings (except for timer settings) after power supply is restored.

11. Convector switching off



To switch off the convector, press and hold button "  " on the control panel for 3 seconds, then set the power switch, located on the side of the control panel, to "OFF" position.

Operating TEC.PS1 RCE...IN series convector heater by means of remote controller**1. Convector switching on**

Connect the convector to electric mains by plugging the power cord into an electric outlet, set the power switch, located on the side of the control panel, to position "ON", at that red power indicator "Power" will be illuminated on the control panel and a sound signal will be given, then press "POWER" button on the remote controller. The convector heater will be switched on and start operating in the comfort mode ("  " symbol), with factory comfort mode temperature setting of 24°C and high heating power ("  " symbol).

2. Heating power mode selection

Press "MODE" button several times to select low or high heating power.



"  " symbol will be shown on the remote controller's display if low heating power is selected, and "  " symbol will be shown on the remote controller's display if high heating power is selected.



3. Temperature setting

3.1. Temperature can be set within the range +5 to +30°C, in increments of 1°C.

3.2. Factory setting of the comfort mode temperature is +24°C, factory setting of the economy mode temperature is +17°C.

3.3. To change the economy mode temperature, press "SET" button once,

At that the "  " economy mode symbol will be shown on the remote controller's display and value of the last set temperature will start blinking. While the temperature setting is blinking, press button "  " or "  " to set the desired temperature.

3.4. To change the comfort mode temperature, press "SET" button twice, at that the "  " comfort mode symbol and value of the last set temperature will be shown on the remote controller's display. While the temperature setting is blinking, press button "  " or "  " to set the desired temperature.

3.5. After the desired temperature is set, the last set value will be stored and the remote controller's display will show the current temperature.

4. Operation mode selection



4.1. Press "SET" button once to select the economy operation mode, at that "  " symbol will be shown on the remote controller's display. In this mode the convector will automatically maintain the set economy mode temperature, switching on and off heating from time to time.

4.2. Press "SET" button twice to select the comfort operation mode, at that "  " symbol will be shown on the remote controller's display. In this mode the convector will automatically maintain the set comfort mode temperature, switching on and off heating from time to time.

4.3. Press "SET" button four times to select the antifreeze mode, at that "  " symbol will be shown on the remote controller's display. The convector will automatically maintain temperature within the range +5°C to +7°C, switching on and off heating from time to time.

5. Convector switch off timer function setting

5.1. When the convector is operating press "SET" button three times, at that "  " and "OFF" symbols will be shown on the remote controller's display and time setting will start blinking.



5.2. Press "  " or "  " button to set the convector switch off time, in increments of 1 hour, from 0 to 24 hours. The remote controller's display will show the countdown of time left until the convector is switched off.

5.3. The set time value will be stored and the remote controller's display will show "  " and "OFF" symbols.

5.4. Setting the timer value to [00] will cancel the convector switch off timer function.

6. Convector switch on timer function setting

6.1. When the convector is switched off and only red "Power" indicator is illuminated, press "SET" and "MODE" buttons simultaneously, at that "  " and "ON" symbols will be shown on the remote controller's display and time setting will start blinking.



6.2. Press "  " or "  " button to set the convector switch off time, in increments of 1 hour, from 0 to 24 hours. The display will show the countdown of time left until the convector is switched on.



6.3. The set time value will be stored and the remote controller's display will

show "  " and "ON" symbols.

6.4. The convector will be switched on to operate in the economy mode after the timer expires, and will maintain the set temperature.

7. Lock

7.1. When the convector is operating, to lock the system simultaneously press and hold "  " and "  " buttons for 3 seconds, after that "  " symbol will be shown on the remote controller's display.

7.2. To unlock the system, press and hold "  " or "  " buttons for 3 seconds.

8. Air ionizing function

8.1. To activate the air ionizing function, press "ION" button, at that "ION" symbol will be shown on the remote controller's display. 8.2. To deactivate the air ionizing function, press "ION" button, at that "ION" symbol will disappear from the remote controller's display.

**NOTE:**

A small static electric charge may be accumulated on metal surfaces of a case in units, equipped with an air ionizer. If your electric main has no grounding circuit or it is damaged, in this case there is a small possibility of electric shock from static voltage.

9. Convector switching off

To switch off the convector, press and hold "POWER" button on the remote controller for 3 seconds.

**IMPORTANT!**

If the unit is operated without a grounding circuit or it is damaged, it is not recommended to switch on and operate the air ionizer.

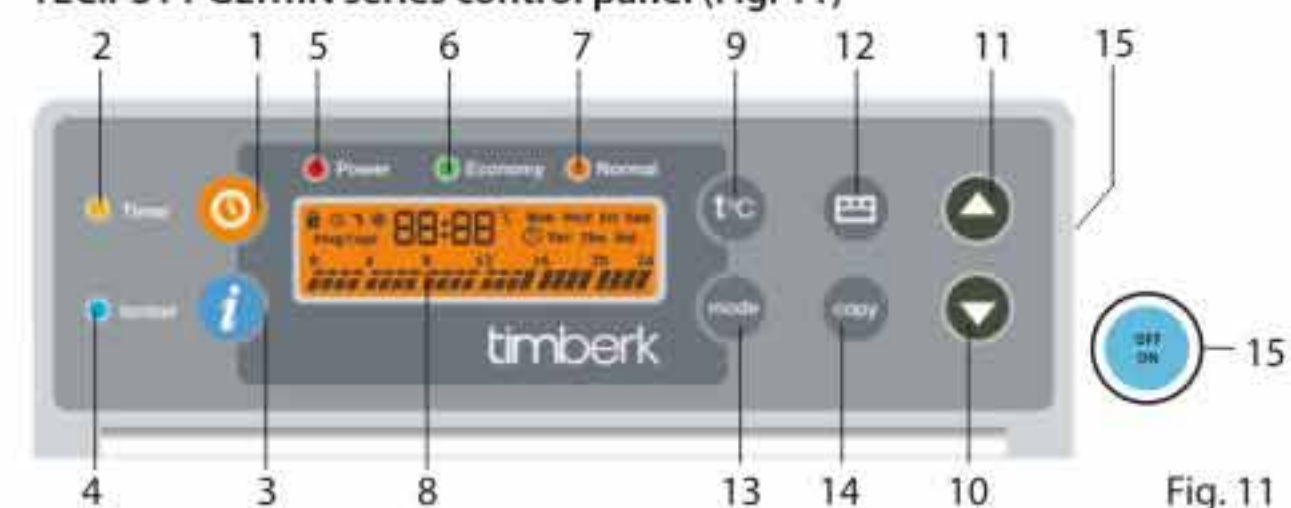
TEC.PS1 PGE...IN series control panel (Fig. 11)**1. "  " timer button**

It is used to activate the timer function to switch off/on the convector heater.

2. "Timer" indicator

It is illuminated when the convector switch off/on timer function is activated.

3. "  " button

It is used to switch on/off the air ionizing function.

4. "Ionizer" air ionizer indicator

It is illuminated when the air ionizing function is activated.

5. "Power" indicator

It is illuminated at turning on the power switch when the unit is connected to electric mains.

6. "Economy" mode indicator

It is illuminated when the convector heater is operating in the economy mode.

7. "Normal" comfort mode indicator

It is illuminated when the convector heater is operating in the comfort mode.

8. LCD display

LCD-display can show temperature and time settings, heating power modes, timer settings, as well as running programs.

To switch the display from time indication to temperature, press and hold "  " button for 3 seconds.

9. "  " heating temperature selection button

It is used to set heating temperature in the comfort and economy operation modes.

10. Button "  " "

It is used to increase the selected value.



11. Button "  " "

It is used to decrease the selected value.

12. "  " programming button

It is used to select preset programs and program a user program for the week.

13. Button "  " "

It is used to select the following operation modes: low power ("  " symbol), high power ("  " symbol).

14. Button "  " "

It is used to copy settings.

15. Power switch

It is used to switch on/off the convector heater.

1. Switch on the convector

Connect the convector to electric mains by plugging the power cord into an electric outlet, set the power switch, located on the side of the control panel, to position "ON", at that red power indicator "Power" will be illuminated on the control panel, a sound signal will be given, and symbols will be shown on the display.

2. Time setting

2.1. When the convector heater is operating, press " " button two times, at that the hours setting will start blinking. By means of " " and " " buttons set hours, required at the moment, in increments of 1 hour from 0 to 24 hours.

2.2. After hours are set, press " " button again to set minutes, at that the minutes setting start blinking. By means of " " and " " buttons set minutes, required at the moment, in increments of 1 minute from 0 to 59 minutes.

2.3. After minutes are set, press " " button again to set the day of week, at that the day symbol start blinking. By means of " " and " " buttons set the day of week. While selecting the day of week the following symbols will be shown: "Mon", "Tue", "Wed", "Thu", "Fri", "Sat", "Sun".

3. Heating power mode selection

Press button " " once to enter power selection. By means of " " and " " buttons set high heating power or low heating power. When device is working under high power, at that " " symbol will be shown on the display. When device is working under low power, at that " " symbol will be shown on the display.

4. Temperature setting

4.1. Temperature can be set within the range +5 to +30°C, in increments of 1°C.

4.2. Factory setting of the comfort mode temperature is +24°C, factory setting of the economy mode temperature is +17°C.

4.3. To change the economy mode temperature, press " " button once, at that " " symbol will be shown on the display and value of the last set temperature will start blinking, and orange "Normal" comfort mode indicator will be illuminated on the control panel. While the temperature setting is blinking, press button " " or " " to set the desired temperature.

4.4. To change the comfort mode temperature, press " " button twice, at that " " symbol will be shown on the display and value of the last set temperature will start blinking, and green "Economy" mode indicator will be illuminated on the control panel. While the temperature setting is blinking, press button " " or " " to set the desired temperature.

5. "Antifreeze" mode

Press " " button three times to select the antifreeze mode, at that " " symbol will be displayed.

The convector heater will automatically maintain temperature within +5°C to +7°C, switching on and off heating from time to time.

6. Description of operation programs

The convector heater has 12 factory preset weekly operation programs ("P1" to "P12" programs) and one user program with an opportunity to program operation modes for a week ("DIY" program).

Description of weekly operation programs is given in Table 3, where:

W - is execution of the program during working days (Monday, Tuesday, Wednesday, Thursday, Friday);

SA - is execution of the program on Saturday;

SU - is execution of the program on Sunday;

ii - is the symbol for comfort mode operation;

— — is the symbol for economy mode operation.

Table 3

	W	SA	SU
P1			
P2			
P3			
P4			
P5			
P6			
P7			
P8			
P9			
P10			
P11			
P12			
DIY			

Available programs as per Table 3:

P:01 - comfort mode heating at noon and in the evening;

P:02 - comfort mode heating in the morning, at noon and in the evening;

P:03 - comfort mode heating with altered interval in the morning on working days (in comparison with P:02 program);

P:04 - comfort mode heating taking into account presence at home during the entire day;

P:05 - comfort mode heating on working days taking into account breaks

for breakfast and lunch;

P:06 - comfort mode heating on working days taking into account office work before noon;

P:07 - comfort mode heating on working days taking into account full time office working day;

P:08 - comfort mode heating taking into account full time office working day on working days, with breaks for lunch, and first half of the day on Saturday and Sunday;

P:09 - comfort mode heating of bedroom during the week;

P:10 - antifreeze mode (protection against freezing, maintaining temperature within +5 to +7°C during the week);

P:11 - economy mode heating during the week;

P:12 - comfort mode heating during the week;

DIY user preset weekly program of operation modes.

7. Operation program selection

7.1 To select "P1" to "P12" programs and "DIY" user program, press " " button to enter program mode, at that "P01" and " " symbols will be displayed. Select the necessary program by pressing " " and " ". Selecting the program, the following program symbols will be displayed: P:01, P:02, P:03, P:04, P:05, P:06, P:07, P:08, P:09, P:10, P:11, P:12, DIY.

7.2. To exit the program selection mode do not press any buttons for 5 seconds, the program number on the display will stop blinking. Current program will be activated and executed in real time.

7.3. When a weekly program is running, press " " button once to see what program is active at the moment. By means of " " and " " buttons it is possible to see details of the running program for days from Monday to Sunday.

7.4. To cancel a program press and hold " " button for 3 seconds. The convector heater will continue operation in normal mode without a program.

8. Weekly user program programming

8.1. To start programming press " " button 13 times, and "DIY" symbol will be displayed.

8.2. It is necessary to enter settings from 0 to 24 hours, with comfort and economy mode heating periods. For this purpose press " " button, and the first comfort mode symbol "ii" will start blinking. To switch between the comfort mode symbol "ii" and the economy mode symbol "—" use " " and " " buttons. One symbol is equal to one hour.

8.3. After setting the necessary mode of operation at the specified hour press " " button to go to setting of the next hour.

8.4. After you programmed settings for a day, press " " button to go to programming of the next day. When pressing " " button, one of the

following symbols of the day of week will be displayed: "Mon", "Tue", "Wed", "Thu", "Fri", "Sat", "Sun".

8.5. If you want to copy set operation modes from one day to another or several days in a row, you can do that in the following manner:

- Enter or find program of the day from which it is necessary to copy settings, selecting the required day of week by means of " " button;

- Having selected the required day, press " " button, at that "COPY" symbol will be displayed on the control panel and position of day of week will be blinking;

- By means of " " button select the day of week, to which it is necessary to copy settings;

- To complete copying press " " button again, at that "COPY" symbol will disappear and the selected day of week will stop blinking.

8.6. When programming is finished, do not press any buttons for 5 seconds, "DIY" symbol will go out, and " " symbol will be displayed. The program will be activated.

8.7. Press and hold " " button for 3 seconds to cancel the program.

9. Convector switch off timer function setting

9.1. When the convector is operating press " " button once, then " " symbol will be displayed and setting of hours will start blinking. By means of " " and " " buttons set the convector switch off hour, in increments of 1 hour from 0 to 24 hours.

9.2. To set minutes press " " button once again, then setting of minutes will start blinking. By means of " " and " " buttons set the convector switch off minutes, in increments of 10 minutes from 0 to 60 minutes.

9.3. The convector will be switched off after the timer expires, indicators on the control panel and symbol indications on the control panel will go out, at that red "Power" indicator will be on.

10. Convector switch on timer function setting

10.1. When the convector is switched off and only red "Power" indicator is illuminated, press and hold " " button for 3 seconds, then " " symbol will be displayed and setting of hours will start blinking. By means of " " and " " buttons set the convector switch on hour, in increments of 1 hour from 0 to 24 hours.

10.2. To set minutes press " " button once again, then setting of minutes will start blinking. By means of " " and " " buttons set the convector switch on minutes, in increments of 10 minutes from 0 to 60 minutes.

11. Audio signal

An audio signal is given when the convector is switched on and off, as well as the buttons are pressed.

12. Lock

12.1. When the convector heater is operating, to lock the system simultaneously press and hold " " and " " buttons for 3 seconds, then " _ " symbol will be shown on the display. In 3 seconds the symbol will disappear and the temperature value will be shown, at that buttons on the control panel will be locked, and " _ " symbol will be shown when they are pressed.

12.2. To unlock the system, press and hold " " and " " buttons for 3 seconds or switch off the convector heater.

13. Air ionizing function

The convector is equipped with an air ionizer.

13.1. You can switch on and off the air ionizer by means of the ionizer button " ".

13.2. A blue "ionizer" air ionizer indicator is illuminated when the air ionizer is switched on.

13.3. The air ionizer is a completely independent device and can operate even when the unit's heating mode is off.



NOTE:

A small static electric charge may be accumulated on metal surfaces of a case in units, equipped with an air ionizer. If your electric main has no grounding circuit or it is damaged. In this case there is a small possibility of electric shock from static voltage.



IMPORTANT!

If the unit is operated without a grounding circuit or it is damaged, it is not recommended to switch on and operate the air ionizer.

10. "RESTART" function

In case of a short-term power outage, the convector will be automatically switched on and will operate with the last user settings (except for timer settings) after power supply is restored.

11. Convector switching off

To switch off the convector, set the power switch, located on the side of the control panel, to "OFF" position.

8. Air ionizer operation principle and purpose

Principle of operation of the ionizer is generally reduced to the fact that under high voltage, applied to metal needles with diameter of the point equal to 5...10 m, there is electron flowing-off electric efflux. Molecules of

air oxygen capture these electrons, receiving a negative charge and become negative air ions, thus, a high concentration of light negative air ions of oxygen is generated in the air.

The ionizer is designed for sanitation and prevention of different diseases; to reduce fatigability, to improve ability to work and immunity; to clean air from airborne pollutions, allergens and microorganisms; to neutralize harmful impact of operating computers, TV sets, office equipment on man; to restore biological activity of the air, coming to a room through air conditioners, filters, air-ducts; to create a comfortable environment and good mood.

Besides, air ionizers are intended to clean the air from tobacco smoke, smells, resins, dust, pollen, plant spores, animal hair, viruses and bacteria.

Air ionizers will help to preserve your health, prevent infectious diseases, allergies and create a comfortable environment at home and/or in the office.

Applied air ionizer complies with the current SanPiN dated 2003. Values of rated indices of air ion concentrations and the unipolarity coefficient are given in Table 4 (as per SanPiN 2.2.4.1294-03):

Table 4

Rated indices	Concentration n+ (ion/cm ³)	Concentration n- (ion/cm ³)	Unipolarity coefficient Y
Minimum permissible	N+>=400	n->=400	0,4=<Y=<1,0
Maximum permissible	n+<=50000	n-<=50000	

9. Maintenance

The unit must be cleaned regularly to remove dust and dirt from external surfaces, since it affects its operation efficiency and temperature parameters of room heating. Prior to preventive operations, switch off the unit and disconnect it from electric mains, let it cool down, then wipe its surface by a soft and slightly damp duster. It is not recommended to use detergents for washing, including materials with abrasive elements.

Prevent damaging the unit by sharp objects, since scratches on a painted surface may cause rusting.

Rear surface of the convector must also be regularly cleaned from dust and dirt. For this purpose it is necessary to dismount the unit from the bracket, and after cleaning it is necessary to return it to the initial position. Preventive cleaning should be performed regularly to maintain technical condition of the convector and preserve its external appearance for a long time.

10. Circuit diagrams

Models: TEC.PS1 M 500 IN /TEC.PS1 M 1000 IN, TEC. PS1 M 1500 IN, TEC. PS1 M 2000 IN, TEC.PS1 M 2500 IN



Рис. 12

Models: TEC.PS1 LE 500 IN /TEC.PS1 LE 1000 IN, TEC. PS1 LE 1500 IN, TEC. PS1 LE 2000 IN, TEC.PS1 LE 2500 IN, TEC.PS1 RGE 500 IN /TEC.PS1 RGE 1000 IN, TEC. PS1 RGE 1500 IN, TEC. PS1 RGE 2000 IN, TEC.PS1 RGE 2500 IN, TEC.PS1 PGE 500 IN /TEC.PS1 PGE 1000 IN, TEC. PS1 PGE 1500 IN, TEC. PS1 PGE 2000 IN, TEC.PS1 PGE 2500 IN

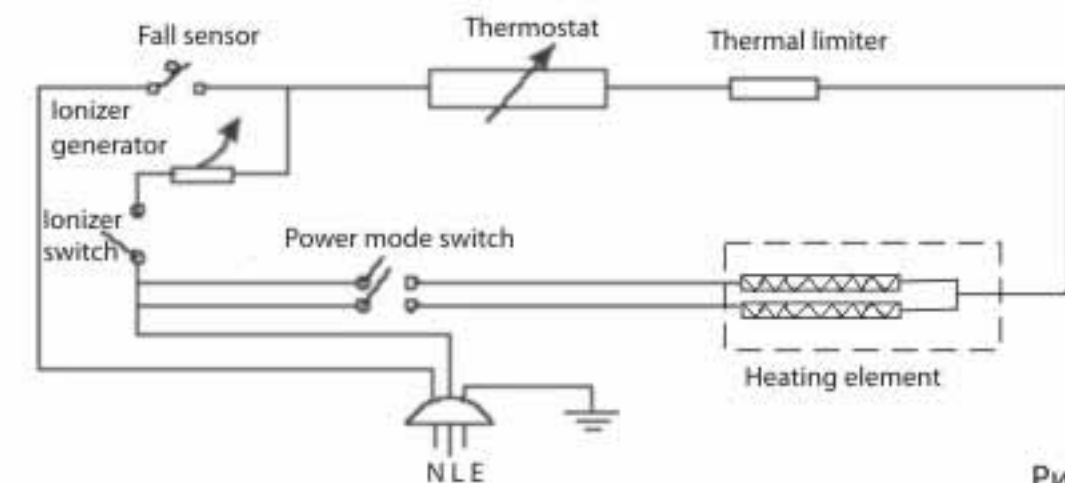

Рис. 13

11. Disposal

Upon completion of service life, the convector must be disposed in compliance with regulations, rules and by means, currently in force at a disposal station. Detailed information on disposal of the convector you can obtain at the representative of local authorities.

12. Certification information

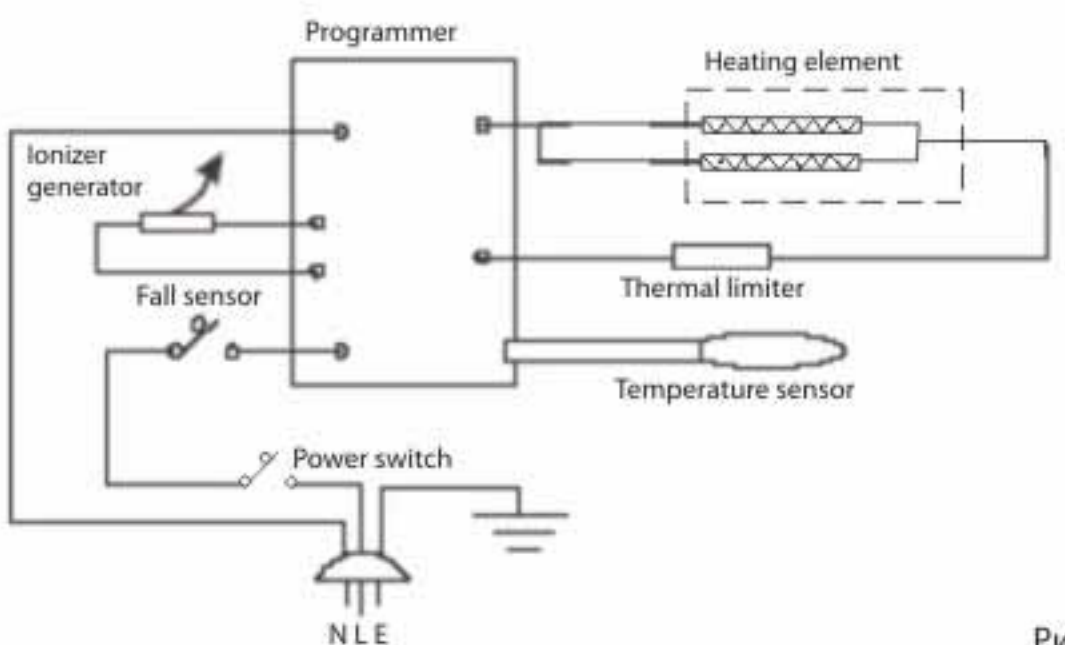
The product is certified in the territory of Russia by certification body:

reg. No. POCC RU.0001.11AB71.

PRODUCTS by OPTIMATEST Ltd.

Actual address: 125284, Moscow, Begovaya Avenue, 3

Legal address: 115162, Moscow, Pavel Andreev Str., bld. 28, structure 4,

tel. +7 495 6131114, fax +7 495 6131114

Certification body can be changed annually. If there is no copy of a new certificate enclosed in the box, ask the seller for a copy.

The product complies with requirements of regulatory documents:

GOST R 52161.2.30-2007

GOST R 51318.14.1-2006 section 4

GOST R 51318.14.2-2006 section 5, 7

GOST R 51317.3.3-2008

GOST R 51317.3.2-2006 section 6, 7

Certificate No.: POCC ILAB71.B04894

Certificate is updated annually. If there is no copy of a new certificate enclosed in the box, ask the seller for a copy.

Validity period: 21.06.2010 to 20.06.2011.

Manufacturer:

Timberk Home Heating Appliances company Ltd.

Address (location): Hamasger str. 10, Eilat, Israel

Importer:

Golfstrim Ltd.

Address (location): Moscow, Leningradskoe shosse, bld. 51, room 14

Please, contact us on the phone regarding service support and quality of purchased products:

+7 (495) 6275285

The product complies with EEC Directive 89/336 regarding electromagnetic equipment.

Fail-safe operation of the product is guaranteed in accordance with terms, specified in a guarantee card. Make sure to read conditions of the guarantee and request a seller to fill in the guarantee card correctly and clearly.

Guarantee Card is enclosed in the product package.

Timberk HHA Company disclaims any liability for possible damage, directly or indirectly caused by Timberk products to people, pets, property in case if it occurred as a result of failure to observe rules and conditions of operation, unit's installation, deliberate or careless actions of the consumer or third parties.

timberk

timberk