

ИНСТРУКЦИЯ ПО ЭКСПЛУАТАЦИИ

Вентиляторы осевые бытовой серии «Silent» и «Silent Design»



Soler&Palau
Ventilation Group

1. Общие сведения:



Вентиляторы серии Silent и Silent Design изготавливаются из высококачественного пластика, комплектуются обратными клапанами и однофазными электродвигателями. Имеет класс изоляции «В». Электродвигатель крепится к корпусу при помощи резиновых «сайлент-блоков», которые предотвращают передачу вибраций на корпус вентилятора. Вентиляторы имеют II класс герметичности и не требуют заземления, класс IP45 и рабочую температуру воздуха от 0 до +40 градусов.



Производитель: Soler & Palau Sistemas de Ventilacion S.L.U

Адрес производителя: Испания, С / Llevant, 4-Pol.Ind.Llevant, 08150 Parets del Valles, Barcelona, SPAIN

2. Технические характеристики:

Модель	Модификация	Потр. мощность (Вт)	Напряжение (В)	Уровень звук. давл. (дБ(А))	Макс. расх. воздуха (м/ч)	Посадочный диаметр (мм)
Silent-100 CZ	стандартная	8	230	26.5	95	100
Silent-100 CZ 12V*	низковольтная	13	12	26.5	95	100
Silent-100 CRZ	с таймером	8	230	26.5	95	100
Silent-100 CHZ	таймер + датчик влажности	8	230	26.5	95	100
Silent-100 CMZ	со шнурком	8	230	26.5	95	100
Silent-200 CZ	стандартная	16	230	33	180	120
Silent-200 CRZ	с таймером	16	230	33	180	120
Silent-200 CHZ	таймер + датчик влажности	16	230	33	180	120
Silent-300 CZ +	стандартная	21	230	36	320	150
Silent-300 CRZ +	с таймером	21	230	36	320	150
Silent-300 CHZ +	таймер + датчик влажности	21	230	36	320	150
Silent-100 CZ Design	стандартная	8	230	26.5	85	100
Silent-100 CRZ Design	с таймером	8	230	26.5	85	100
Silent-100 CHZ Design	таймер + датчик влажности	8	230	26.5	85	100
Silent-200 CZ Design	стандартная	16	230	35	175	120
Silent-200 CRZ Design	с таймером	16	230	35	175	120
Silent-200 CHZ Design	таймер + датчик влажности	16	230	35	175	120
Silent-300 CZ +Design	стандартная	22	230	42	300	150/160
Silent-300 CRZ+ Design	с таймером	22	230	42	300	150/160
Silent-300 CHZ + Design	таймер + датчик влажности	22	230	42	300	150/160

*для работы вентилятора Silent 100 CZ 12V требуется понижающий трансформатор CT-12/14(R)

3. Монтаж вентиляторов:

1. Установка и электрическое подключение должно производиться только квалифицированным специалистом.
2. Вентилятор Silent/Silent Design может быть установлен на потолке либо на стене, с прямым выводом наружу или с отдельной выпускной трубой. Закрепляется на стене за счёт четырёх дюбелей и винтов, входящих в комплект.
3. Просверлите в потолке или в стене отверстие соответствующего диаметра. Если предполагается наличие выпускной трубы, следует использовать воздуховод с диаметром, соответствующим диаметру вентилятора.
4. Убедитесь в том, что потоку воздуха ничего не препятствует и что крыльчатка вентилятора вращается в свободном режиме.
5. Убедитесь в том, что обратный клапан, установленный на выходе выпускного отверстия (3), открывается беспрепятственно и не был повреждён при установке.
6. Проведите электрический кабель через кабельный ввод (4) и закрепите вентилятор на стене.
7. Подключите электропитание к вентилятору строго в соответствии со схемой (пункт 6 данной инструкции).



Схема устройства вентилятора

- 1 - Защитная декоративная решетка
- 2 - Клемная коробка
- 3 - Выпускное отверстие с обратным клапаном
- 4 - Кабельный ввод

4. Техническое обслуживание

Техническое обслуживание вентилятора проводят только после отключения его от электрической сети. Техническое обслуживание заключается в периодической очистке поверхностей вентилятора от пыли и грязи. Чистку проводят мягкой тканью, смоченной в мыльном растворе, после чего поверхность вытирают насухо.

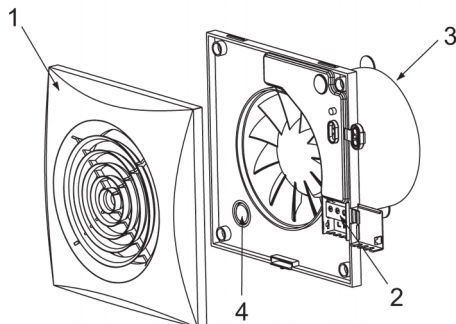
5. Требования безопасности

Степень защиты от доступа пыли и от проникновения воды к опасным частям вентилятора – IP45 (защита от пыли класса 4, влагозащита класса 5 – от брызг, падающих под любым углом).

Запрещается эксплуатировать вентилятор:

- в помещениях с наличием в воздухе агрессивных примесей;
- в помещениях, где ведутся ремонтно-строительные работы;
- в местах, где возможно прямое попадание воды на корпус вентилятора;
- при попадании в проточную часть корпуса вентилятора предметов, которые могут повредить или заклинить крыльчатку вентилятора.

6. Схемы подключения

I. Запуск вентилятора при помощи выключателя света

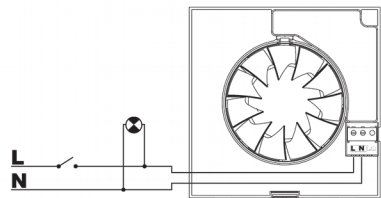

II. Запуск вентилятора при помощи отдельного выключателя

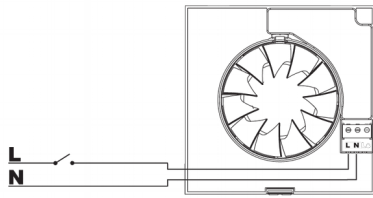

III. Подключение вентилятора с таймером/датчиком влажности от выключателя света

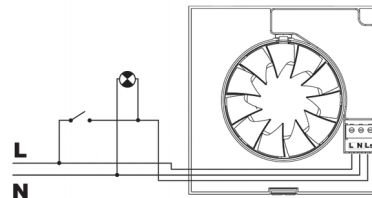

IV. Подключение вентилятора с таймером/ датчиком влажности от отдельного выключателя

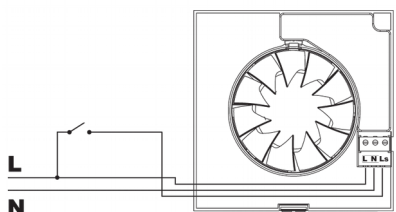

V. Автоматический режим работы с возможностью включения вентилятора от освещения

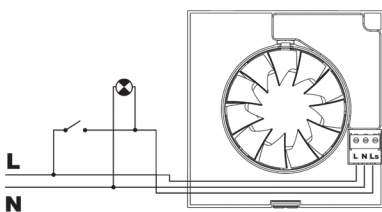

VI. Автоматический режим работы

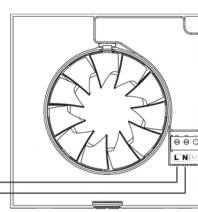

VII. Регулировка таймера и датчика влажности

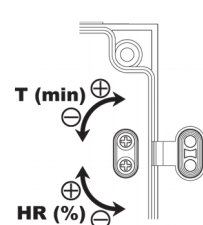

7. Гарантийные обязательства:

1. Бесплатное гарантийное обслуживание предоставляется в течении 1 года с момента продажи вентилятора.

2. В этот период осуществляется бесплатный гарантийный ремонт неисправностей, возникших по вине завода-производителя.

3. Гарантийное обслуживание не производится в том случае, если:

- установка оборудования по схеме отличной от описанной в инструкции;
- при несоблюдении схемы электрического подключения (220В, 50Гц), если это привело к выходы из строя как оборудования целиком, так и отдельных его частей;
- оборудование повреждено в результате неправильной эксплуатации, транспортировки, хранения, действий третьих лиц, непреодолимой силы (пожара, природной катастрофы и т.д.), попадания бытовых насекомых и грызунов, воздействий иных сторонних факторов или при наличии повреждения корпуса;

- **Подключение вентилятора 12V, к трансформаторам других производителей, отличающихся от понижающего трансформатора СТ-12/14(R).**

- перекачиваемый вентилятором воздух содержал пыль, твёрдые примеси, а также другие липкие вещества и волокнистые материалы;

- ремонт оборудования производился частными лицами или организациями, не уполномоченными организацией-продавцом.

4. **Запрещается эксплуатировать вентилятор в помещении, где ведутся ремонтно-строительные работы, и присутствует строительная пыль.**

5. Гарантийные обязательства аннулируются в случае потери гарантийного талона или самостоятельной попытки ремонта оборудования.

6. Гарантия не действительна без предъявления сопроводительных документов (кассового чека правильно и чётко заполненного талона со штампом магазина, датой продажи, указанием модели вентилятора и серийного номера).

Гарантия распространяется только на территории РФ. Для других стран: любой гарантийный ремонт должен быть выполнен через импортёра данного товара.