

GIGANT

Низкая цена. Отличный результат

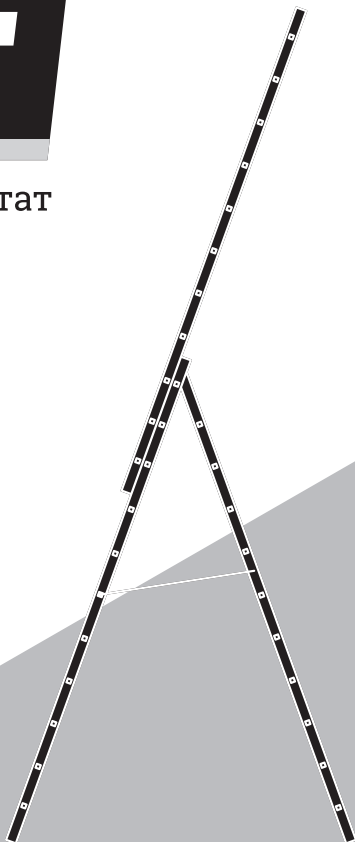

Руководство по эксплуатации

Лестница трехсекционная

L-03 3x5, L-03 3x6, L-03 3x7, L-03 3x8,
L-03 3x9, L-03 3x10, L-03 3x11, L-03 3x12

Конструкция

Лестница трехсекционная универсальная включает:

- комплект из трех секций со страховочным тросом,
- поперечную траверсу устойчивости,
- крепежный материал.

Использование

Лестницу можно применять как:

- приставную;
- выдвижную;
- двухстороннюю с выдвижной лестницей.

Возможно использование секций как самостоятельных приставных лестниц (рис. 1).



Рис. 1. Возможности использования секций лестницы

Подготовка к использованию

1. Удалите упаковку.
2. Закрепите поперечную траверсу устойчивости по схеме на рис. 2. Крепежный материал находится на траверсе.

Внимание!

Использование лестницы без установки поперечной траверсы устойчивости запрещено.



Рис. 2. Закрепление траверсы устойчивости

Приставная лестница

1. Положите лестницу на поверхность.
2. Ослабьте зафиксированную защелку секции и выньте ее из комплекта (рис. 3).

Секцию можно применять как приставную односекционную лестницу.

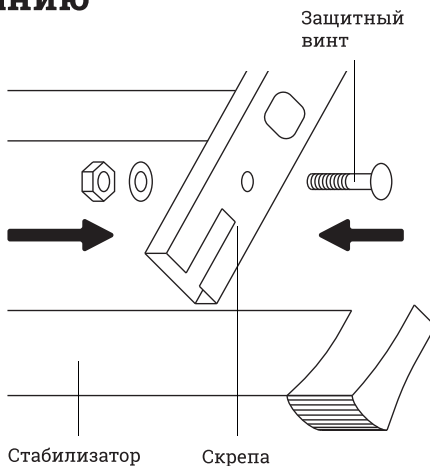
Закрепленное

Ослабленное



Рис. 3. Положения защелки

Выдвижная приставная лестница

1. Положите лестницу на поверхность.
2. Ослабьте зафиксированную защелку (см. рис. 3).
3. Выдвиньте первую секцию из второй на необходимую длину и закрепите защелку (рис. 4). Затем выдвиньте вторую секцию из третьей на необходимую длину и закрепите защелку.
4. Выдвижную приставную лестницу приставьте к стене так, чтобы более узкие ее части были повернуты к пользователю.

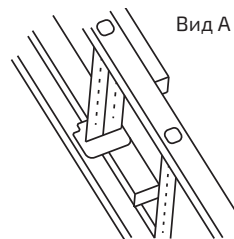
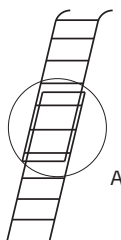
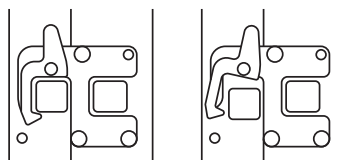

Рис. 4, 5. Выдвижная приставная лестница.
Двухсторонняя лестница с выдвижной лестницей

Двухсторонняя лестница с выдвижной лестницей

1. Лестницу в комплекте поставьте как стремянку до максимального раствора.
2. Выдвиньте узкую секцию на необходимую длину, закрепите защелку узкой секции (рис. 5).

Для заметок

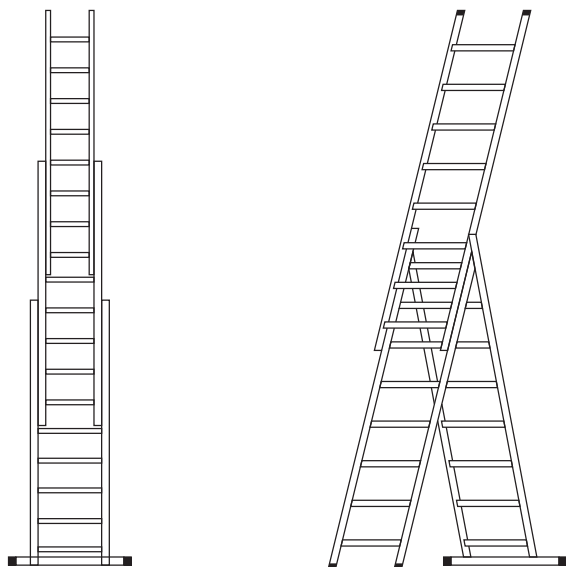
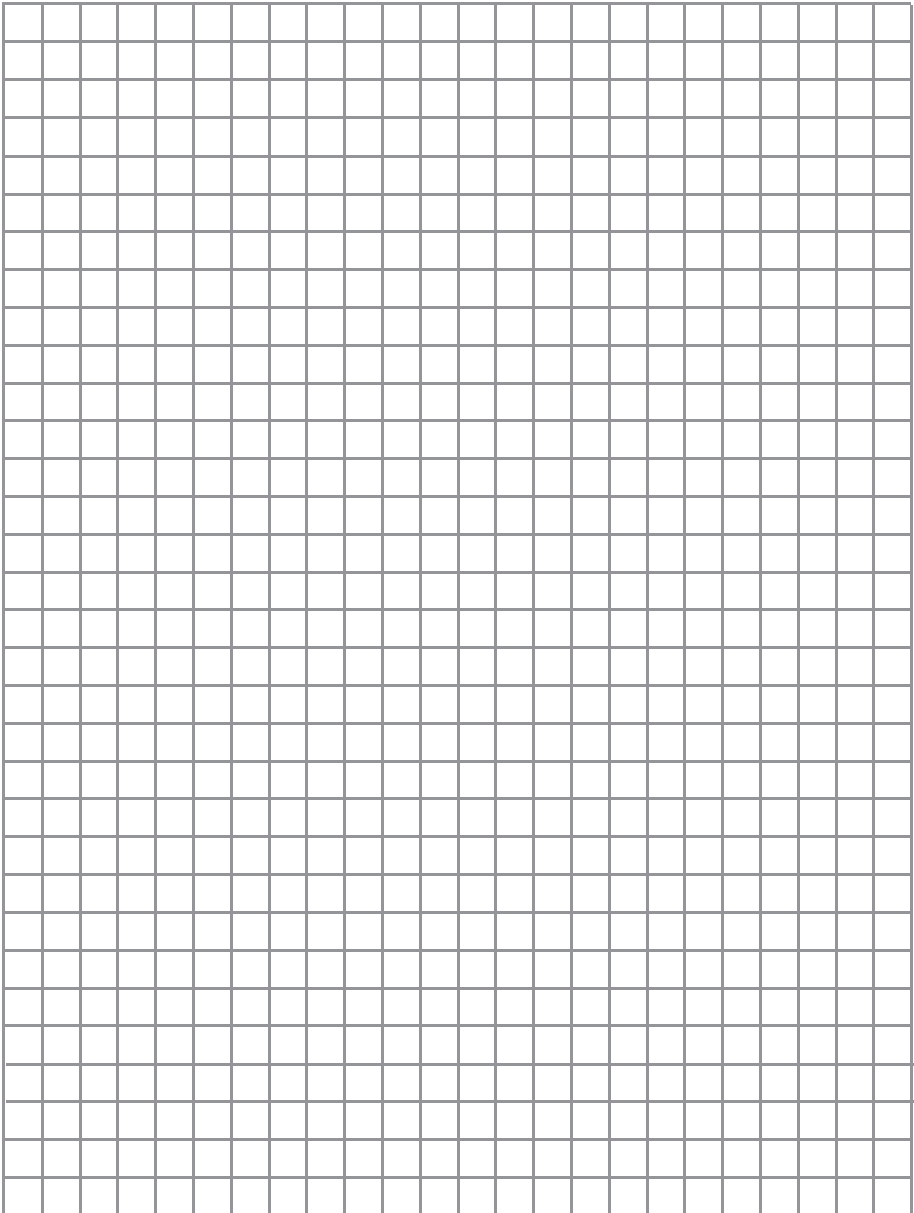

Сервисные центры

Москва

г. Котельники, Яничкин проезд, д. 3

+7 (499) 703-20-72

Санкт-Петербург

п. Шушары, Новгородский проспект, д. 25, корп. 3
(вход под вывеской «ВсеИнструменты.ру»)

+7 (812) 309-53-93 доб. 608

Информация об актуальных сервисных центрах
в регионах размещена на сайте
www.vseinstrumenti.ru

Гарантийный талон

GIGANT

№ _____

Гарантийный талон является документом, дающим право на гарантийное обслуживание приобретенного инструмента. Гарантия на проданное изделие подразумевает под собой его бесплатный ремонт, либо замену на аналогичное изделие, в случае невозможности ремонта в течение гарантийного срока. Гарантия покрывает расходы на работу по гарантийному ремонту и на стоимость запасных частей. Стоимость почтовых отправлений, страховки и отгрузки изделий для ремонта не входит в гарантийные обязательства. В случае утери гарантийного талона, владелец лишается права на гарантийное обслуживание. Условия гарантии не предусматривают профилактику и чистку изделия, а также выезд мастера к месту установки изделия с целью его подключения, настройки, ремонта или консультаций.

Гарантия 1 год.

В течение гарантийного срока устраняются бесплатно неисправности, возникшие из-за применения некачественного материала при производстве и из-за дефектов сборки, допущенных по вине производителя. Изделие принимается в ремонт в чистом виде и полной комплектации.

Гарантия не распространяется на следующие случаи.

1. При неправильно заполненном гарантийном талоне или при отсутствии паспорта;
2. изделие с удаленным, стертým или измененным заводским номером;
3. При наличии признаков самостоятельного ремонта и неправильном техническом обслуживании изделия;
4. При использовании запасных частей, не рекомендованных производителем;
5. При наличии изменений конструкции изделия;
6. При загрязнении изделия (как внутреннем, так и внешнем), наличии ржавчины и т. п.;
7. При наличии внутри изделия посторонних предметов;
8. При поломке изделия вследствие перегрузки емкости сверх нормы и выхода из строя обмоток статора электродвигателя;
9. При механических повреждениях в результате удара, падений и т. п.;
10. Когда дефекты являются результатом неправильной или небрежной эксплуатации, транспортировки, хранения или являются следствием несоблюдения режимов работы и электропитания, стихийного бедствия, аварии и т. п.

С правилами эксплуатации и условиями гарантии ознакомлен. Претензий к комплектации и внешнему виду не имею.

Изготовитель оставляет за собой право на внесение изменений в конструкцию, дизайн и комплектацию изделия

.....
Ф. И. О. покупателя

.....
подпись покупателя

Штамп торговой организации

Без штампа или печати торговой организации гарантийный талон не действителен!

ОТРЫВНОЙ ТАЛОН № 1 _____ 1
Дата приема _____
Дата выдачи _____
Номер заказ-наряда _____
Мастер _____

ОТРЫВНОЙ ТАЛОН № 2 _____ 2
Дата приема _____
Дата выдачи _____
Номер заказ-наряда _____
Мастер _____

ОТРЫВНОЙ ТАЛОН № 3 _____ 3
Дата приема _____
Дата выдачи _____
Номер заказ-наряда _____
Мастер _____

Вы можете заказать
инструмент марки
Gigant на сайте
www.vseinstrumenti.ru

8 800 333-83-28



Правообладатель ТМ «Gigant»

ООО «ВсеИнструменты.ру» 109451, Россия,
г. Москва, ул. Братиславская, д. 16, корп. 1, пом. 3
тел. +7 (499) 681-23-58