

P	MANUAL DE INSTRUÇÕES
GR	ΕΓΧΕΙΡΙΔΙΟ ΧΡΗΣΗΣ ΚΑΙ ΣΥΝΤΗΡΗΣΗΣ
TR	ÇİM BİÇME MAKİNESİ KULLANIM KILAVUZU
CZ	NÁVOD K POUŽITÍ A ÚDRŽBĚ
RUS	РУКОВОДСТВО ПО ЭКСПЛУАТАЦИИ
PL	INSTRUKCJA OBSŁUGI I KONSERWACJI

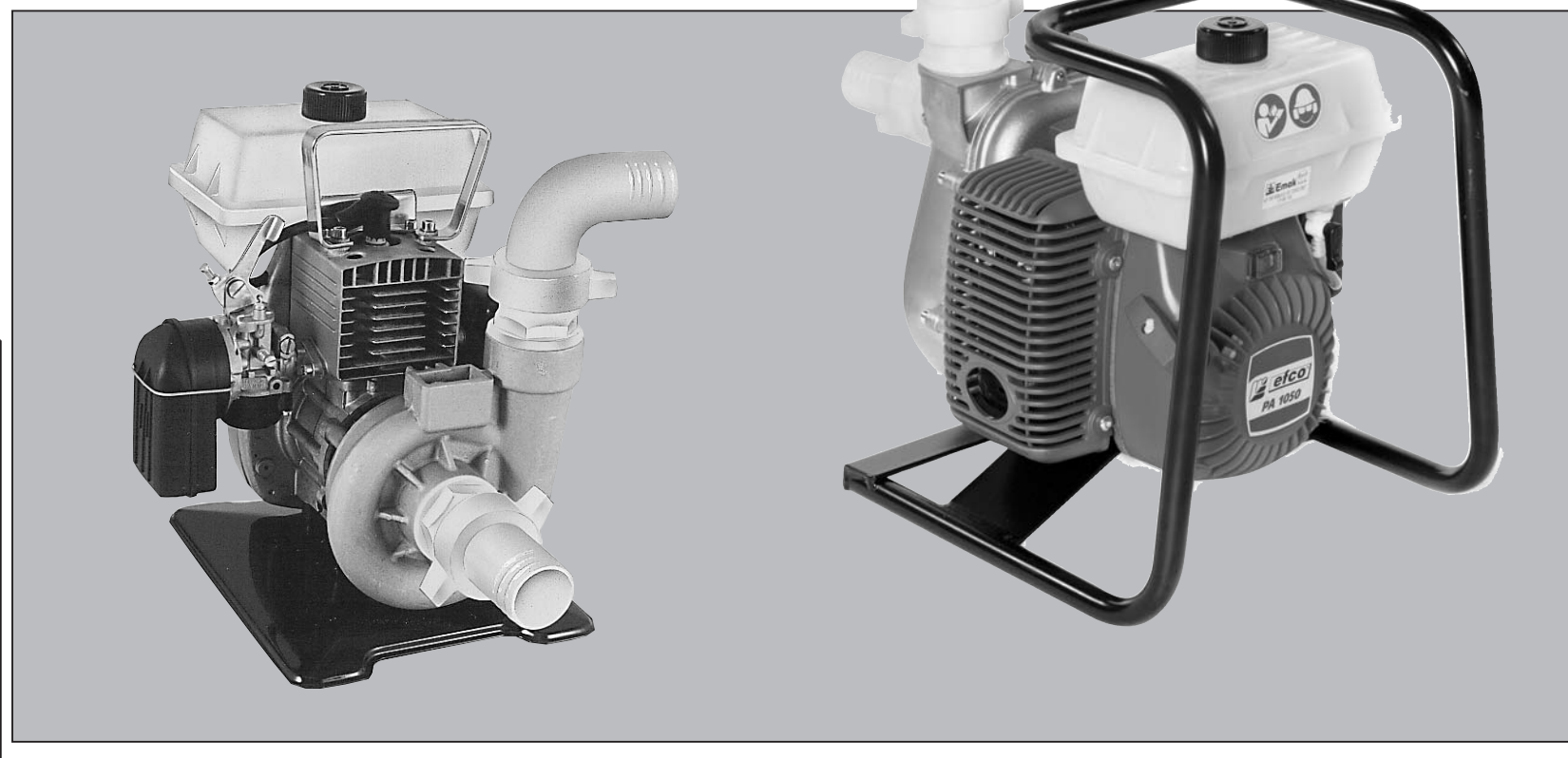

Pubbl. 4221074 - Apr/2005 - CENTROFFSET - Printed in Italy



**PA 1030** (30.5 cm<sup>3</sup>) - **PA 1050** (47.7 cm<sup>3</sup>) - **PA 1100** (98.2 cm<sup>3</sup>) - **PC 1050** (47.7 cm<sup>3</sup>)

P

## INTRODUÇÃO

Para um emprego correto da motobomba e para evitar acidentes, não iniciar o trabalho sem ter lido este manual com a máxima atenção. Neste manual encontram-se as descrições de funcionamento dos diversos componentes e as instruções para o necessário controle e para a manutenção.

**N.B. As descrições e as ilustrações contidas neste manual não se consideram rigorosamente obrigatórias. A Empresa reserva-se o direito de realizar modificações sem ter que atualizar cada vez este manual.**

GR

## ΕΙΣΑΓΩΓΗ

Για μία πιο σωστή χρήση της μηχαναντλίας και να αποφευχθούν ατυχήματα, μην εργαστείτε χωρίς πρώτα να διαβάσετε πολύ προσεκτικά το παρόν εγχειρίδιο. Στο παρόν εγχειρίδιο περιέχονται οι εξηγήσεις λειτουργίας των διαφόρων εξαρτημάτων και οι οδηγίες για τους απαραίτητους ελέγχους και την συντήρηση.

**ΣΗΜΕΙΩΣΗ: Οι περιγραφές και οι εικόνες που περιέχονται στο παρόν εγχειρίδιο δεν είναι δεσμευτικές. Η εταιρία διατηρεί το δικαίωμα να κάνει αλλαγές χωρίς να ενημερώνει κάθε φορά το παρόν εγχειρίδιο.**

TR

## GİRİŞ

Motorlu testereleri doğru kullanmak ve kazaları önlemek için kullanım kılavuzunun tamamını dikkatle okumadan motorlu testerenizi çalıştırmayın. Bu kılavuzu okuduğunuzda motorlu testerenin nasıl çalıştığını ve bakımının nasıl yapılacağını öğreneceksiniz.

**Not: Bu kılavuzda hangi çizimlerin ve teknik özelliklerin bulunması gerektiği her bir ülkenin kanunlarına göre değişebileceğinden, üretici firma tarafından kullanıcıya bildirilmeden değiştirilebilir.**

CZ

## ÚVOD

Před prvním použitím motorového čerpadla si pozorně přečtěte tento návod, abyste čerpadlo mohli správně používat a zabránili tak možným úrazům. V tomto návodě najdete vysvětlení chodu různých částí stroje a pokyny k nutným kontrolám a údržbě.

**Pozn.: Ilustrace a popisy uvedené v tomto návodu nejsou přísně závazné. Výrobce si vyhrazuje právo na provedení případných změn bez povinnosti aktualizace tohoto návodu.**

RUS

## ВВЕДЕНИЕ

Чтобы правильно эксплуатировать насос и избежать несчастных случаев, не начинайте работать, не ознакомившись внимательно с данным руководством по эксплуатации. В нем Вы найдете разъяснения по эксплуатации отдельных деталей, а также инструкции для проведения необходимых проверок и технического обслуживания.

**Замечание: иллюстрации и спецификации в данном руководстве могут различаться в зависимости от требований той или иной страны и могут изменяться производителем без предупреждения.**

PL

## WPROWADZENIE

Przed przystąpieniem do pracy zapoznać się z treścią niniejszej instrukcji obsługi a w szczególności z zasadami bezpieczeństwa. W niniejszej instrukcji podano wyjaśnienia dotyczące funkcjonowania różnych komponentów i wskazówki dotyczące koniecznych przeglądów i konserwacji.

**UWAGA** Opisy oraz ilustracje zawarte w niniejszej instrukcji nie zawsze dokładnie odzwierciedlają stan faktyczny. Producent zastrzega sobie prawo wprowadzania ewentualnych zmian i nie zobowiązuje się do każdorazowej aktualizacji instrukcji.



# ATENÇÃO!!!



## RISCO DE PREJUÍZO AUDITIVO

NAS NORMAIS CONDIÇÕES DE UTILIZAÇÃO, ESTA MÁQUINA PODE COMPORTAR PARA O OPERADOR ENCARREGADO UM NÍVEL DE EXPOSIÇÃO PESSOAL DIÁRIA AO RUÍDO IGUAL OU SUPERIOR A

### 85 dB(A)



# UPOZORNĚNÍ!



## NEBEZPEČÍ POŠKOZENÍ SLUCHU

PŘI NORMÁLNÍCH PODMÍNKÁCH POUŽITÍ JE OBSLUHA TOHOTO STROJE DENNĚ VYSTAVENA HLUKU, KTERÝ SE ROVNÁ NEBO JE VĚTŠÍ NEŽ

### 85 dB(A)



# ΠΡΟΣΟΧΗ!!!



## ΚΙΝΔΥΝΟΣ ΑΚΟΥΣΤΙΚΗΣ ΒΛΑΒΗΣ

ΣΕ ΚΑΝΟΝΙΚΕΣ ΣΥΝΘΗΚΕΣ ΧΡΗΣΗΣ ΑΥΤΟ ΤΟ ΜΗΧΑΝΗΜΑ ΜΠΟΡΕΙ ΝΑ ΠΡΟΚΑΛΕΣΕΙ, ΓΙΑ ΤΟΝ ΧΕΙΡΙΣΤΗ, ΕΝΑ ΠΟΣΟΣΤΟ ΗΜΕΡΗΣΙΑΣ ΠΡΟΣΩΠΙΚΗΣ ΕΚΘΕΣΗΣ ΣΤΟΝ ΘΟΡΥΒΟ ΙΣΗ Ή ΑΝΩΤΕΡΗ ΑΠΟ

### 85 dB(A)



# ОСТОРОЖНО!!!



## РИСК ПОВРЕЖДЕНИЯ СЛУХА

ПРИ НОРМАЛЬНЫХ РАБОЧИХ УСЛОВИЯХ ПОЛЬЗОВАТЕЛЬ ЭТОЙ МАШИНЫ ЕЖЕДНЕВНО ПОДВЕРГАЕТСЯ ВОЗДЕЙСТВИЮ УРОВНЯ ШУМА, РАВНОМУ ИЛИ ПРЕВЫШАЮЩЕМУ

### 85 dB(A)



# DİKKAT!!!



## İŞİTME KAYBI RİSKİ

NORMAL ŞARTLARDA BU MOTORUN KULLANIMI SİRASINDA KULLANICI, GÜNLÜK

### 85 dB(A)

VE ÜSTÜNDE BİR GÜRÜLTÜYE MARUZ KALABİLİR



# UWAGA!!!



## ZAGROŻENIE USZKODZENIA SŁUCHU

W ZWYKŁYCH WARUNKACH UŻYTKOWANIA URZĄDZENIE TO POWODUJE NARAŻENIE OPERATORA NA DZIENNY POZIOM HAŁASU RÓWNY LUB WYŻSZY OD

### 85 dB(A)

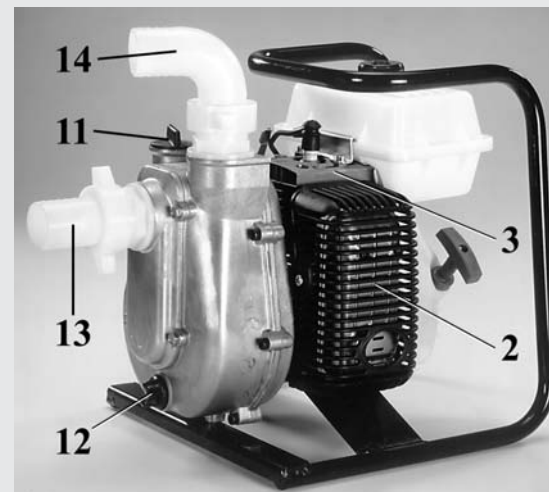
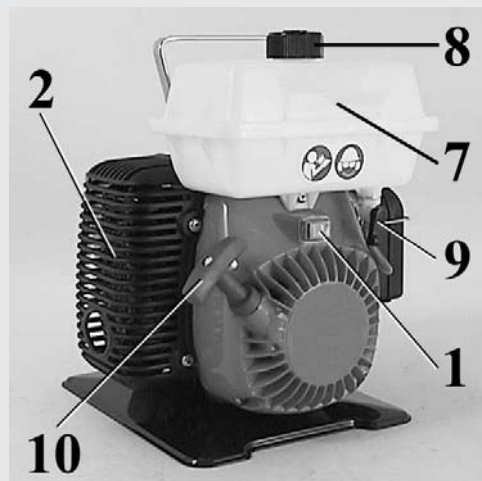
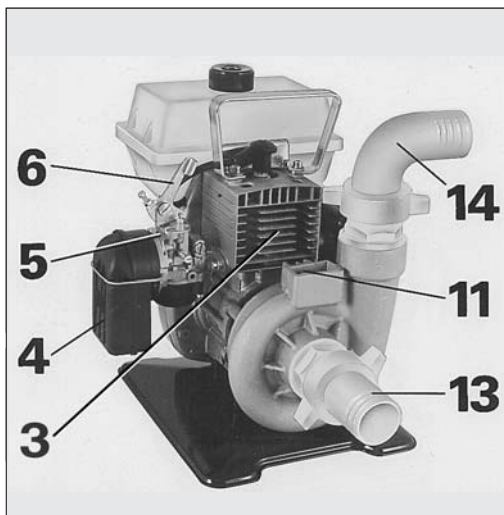

#### P COMPONENTES DA MOTOBOMBA

- 1 - Interruptor de paragem do motor
- 2 - Protecção da panela de escape
- 3 - Motor
- 4 - Filtro de ar
- 5 - Alavanca de comando start
- 6 - Alavanca de acelerador
- 7 - Depósito de combustível

- 8 - Tapa do depósito de combustível
- 9 - Torneira do combustível
- 10 - Pega de arranque
- 11 - Tapa de carga da bomba
- 12 - Tapa de descarga da bomba
- 13 - Tubo de aspiração
- 14 - Tubo de vazão

#### GR ΕΞΑΡΤΗΜΑΤΑ ΜΗΧΑΝΑΝΤΛΙΑΣ

- 1 - Γενικός Διακόπτης
- 2 - Προστασία εξάτμισης
- 3 - Κινητήρας
- 4 - Φίλτρο αέρα
- 5 - Τσοκ
- 6 - Λεβιές γκαζιού
- 7 - Ντεπόζιτο καυσίμου

- 8 - Τάπα ντεπόζιτου καυσίμου
- 9 - Στρόφιγγα καυσίμου
- 10 - Λαβή εκκίνησης
- 11 - Τάπα γεμίματος
- 12 - Τάπα αδειάματος
- 13 - Ρακόρ αναρρόφησης
- 14 - Ρακόρ κατάθλιψης

#### TR POMPANIN PARÇALARI

- 1 - Stop Düğmesi
- 2 - Egzos
- 3 - Motor
- 4 - Hava Filtresi
- 5 - Jigle
- 6 - Gaz
- 7 - Yakıt Deposu

- 8 - Yakıt Deposu Kapağı
- 9 - Yakıt Deposu Vanası
- 10 - Starter İpi
- 11 - Su Haznesi Kapağı
- 12 - Hazne boşaltma tıpası
- 13 - Giriş Bağlantısı
- 14 - Çıkış Bağlantısı

#### CZ SOUČÁSTI MOTOROVÉHO ČERPADLA

- 1 - Vypínač
- 2 - Kryt tlumiče výfuku
- 3 - Motor
- 4 - Vzduchový filtr
- 5 - Páčka sytiče
- 6 - Páčka plynu
- 7 - Palivová nádržka

- 8 - Uzávěr palivové nádržky
- 9 - Kohoutek palivové nádržky
- 10 - Držadlo startéru
- 11 - Uzávěr plnění oleje
- 12 - Vypouštěcí uzávěr
- 13 - Nasávací přípojka
- 14 - Výtlačná přípojka

#### RUS ДЕТАЛИ НАСОСА

- 1 - Выключатель
- 2 - Защита глушителя
- 3 - Двигатель
- 4 - Воздушный фильтр
- 5 - Рычаг заслонки
- 6 - Дроссельный рычаг
- 7 - Топливный бак

- 8 - Крышка топливного бака
- 9 - Выпускное отверстие топливного бака
- 10 - Ручка стартера
- 11 - Заглушка заполнения насоса
- 12 - Сливная заглушка
- 13 - Впускной патрубок
- 14 - Подающий патрубок

#### PL CZEŚCI MOTOPOMPY

- 1 - Wyłącznik zapłonu
- 2 - Osłona tłumika
- 3 - Silnik
- 4 - Filtr powietrza
- 5 - Dźwignia ssania
- 6 - Dźwignia gazu
- 7 - Zbiornik paliwa

- 8 - Korek zbiornika paliwa
- 9 - Kurek paliwa
- 10 - Uchwyt linki rozrusznika
- 11 - Korek wlewu
- 12 - Korek spustowy
- 13 - Złączka ssana
- 14 - Złączka tłoczna

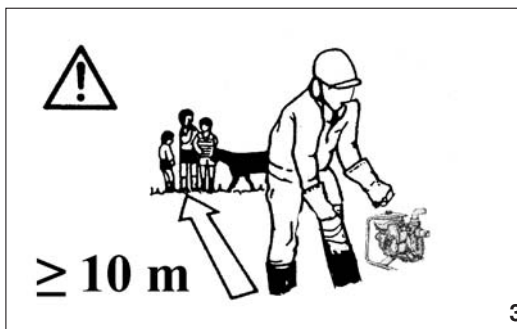
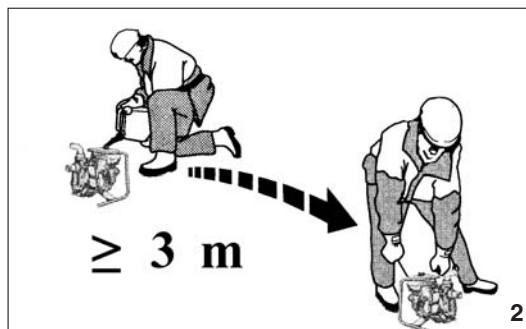

Português	Ελληνικά
<p align="center"><b>NORMAS DE SEGURANÇA</b></p>	<p align="center"><b>ΠΡΟΔΙΑΓΡΑΦΕΣ ΑΣΦΑΛΕΙΑΣ</b></p>
<p><b>⚠ ATENÇÃO:</b> Se utilizarem corretamente a motobomba, terão um instrumento de trabalho cômodo, e eficaz; se utilizarem de modo incorreto ou sem as devidas precauções pode-se transformar num instrumento perigoso. Para que o vosso trabalho seja sempre agradável e seguro, queiram respeitar escrupulosamente as normas de segurança indicadas a seguir e no decorrer do manual.</p> <ol style="list-style-type: none"> <li>1 - Guarde com cuidado o presente Manual e consulte-o todas as vezes antes de utilizar a máquina.</li> <li>2 - Ateste apenas com o motor desligado e longe de fogo (Fig. 1). Não derrame fuel no escape (Fig.1). Após atestar, mova a motobomba para uma area diferente antes de a pôr a trabalhar (Fig. 2). Não retire a tampa do depósito quando o motor ainda está quente ou a trabalhar.</li> <li>3 - Antes de arrancar com o motor, verifique o acelerador.</li> <li>4 - Ponha água na bomba antes de iniciar o trabalho. Nunca trabalhe com a bomba em seco, vai causar sérias avarias além de se retirar a garantia.</li> <li>5 - Não use a motobomba perto de animais ou pessoas (Fig. 3).</li> <li>6 - Não utilize a motobomba em proximidades de cabos ou aparelhagens elétricas (Fig. 4).</li> <li>7 - Deve ser sempre usado um filtro na mangueira de sucção para impedir a entrada de detritos no corpo da bomba e que poderian causar avarias no impulsor.</li> <li>8 - As motobombas desta gama foram projetadas para bombear água. Não use a motobomba para transportar produtos inflamáveis, substâncias químicas ou produtos alimentares. As suspensões de produtos abrasivos podem estragar a estanqueidade e as partes giratórias de bomba.</li> <li>9 - Após bombear agua do mar ou esgotos lave a bomba com agua fresca.</li> <li>10 - Tire a tampa da vela para a manutenção, limpeza ou trabalhos de reparação.</li> <li>11 - Não verifique a vela perto do buraco do cilindro, pode inflamar os gases que se evaporam do cilindro.</li> <li>12 - Verifique os parafusos e outros apertos para ver se algum está solto ou perdido.</li> <li>13 - Mantenha a motobomba em função (ou com o motor ainda quente) distante de materiais inflamáveis.</li> <li>14 - Tome cuidado com o tubo de escape e outras partes quentes.</li> <li>15 - Durante o transporte fehe a torneira do combustível e aperte a tampa do depósito. Esvazie o depósito do combustível no caso de transporte em longas distâncias ou em estradas irregulares.</li> <li>16 - Ponha a motobomba a trabalhar só em lugares bem arejados, não utilize em atmosfera explosiva, inflamável ou em ambientes fechados (Fig. 5).</li> <li>17 - Controle diariamente a motobomba para assegurar-se que cada dispositivo, de segurança ou não, funcione.</li> <li>18 - Siga sempre as nossas instruções e as operações de manutenção.</li> <li>19 - Não trabalhe com uma motobomba estragada, mal consertada, mal montada ou modificada abusivamente. Não tire ou estrague ou torne ineficaz nenhum dispositivo de segurança.</li> <li>20 - Não efetue nunca operações ou reparações que não sejam de manutenção normal. Dirija-se às oficinas especializadas e autorizadas.</li> <li>21 - Não use combustível (mistura) para operações de limpeza.</li> <li>22 - Conserve a motobomba em lugar enxuto, elevada do solo e com os depósitos vazios.</li> <li>23 - No caso em que for necessário pôr a motobomba fora de serviço, não a largue no ambiente, mas entregue-a ao revendedor que providenciará para a sua correta colocação.</li> <li>24 - Dirijá-sa sempre ao seu renendedor para qualquer esclarecimento ou intervenção prioritaria.</li> </ol>	<p><b>⚠ ΠΡΟΣΟΧΗ - Η μηχαναντλία, αν χρησιμοποιηθεί σωστά, είναι ένα γρήγορο εργαλείο εργασίας, βολικό και ικανό εάν χρησιμοποιηθεί με λανθασμένο τρόπο ή χωρίς τις πρόσθετες προφυλάξεις μπορεί να αποδειχθεί ένα επικίνδυνο εργαλείο. Για να είναι η εργασία σας πάντα ευχάριστη και ασφαλής, να τηρείτε με ακρίβεια τους κανονισμούς ασφαλείας που αναφέρονται παρακάτω καθώς και σε όλο το εγχειρίδιο.</b></p> <ol style="list-style-type: none"> <li>1 - Διατηρείτε με προσοχή το παρόν Εγχειρίδιο και διαβάστε το πριν από κάθε χρήση του μηχανήματος.</li> <li>2 - Πραγματοποιείτε τον ανεφοδιασμό μακριά από πηγές θερμότητας και με τον κινητήρα σβηστό (Εικ. 1). Μην καπνίζετε κατά τη διάρκεια του ανεφοδιασμού (Εικ. 1). Προσέξτε να μην χυθεί καύσιμο στην γη ή πάνω στην εξάτμιση. Εάν κατά την διάρκεια του ανεφοδιασμού το καύσιμο ξεχειλίζει, μετακινήστε την μηχαναντλία πριν πραγματοποιήσετε τον ανεφοδιασμό (Εικ. 2). Μην βγάζετε την τάπα του ντεπόζιτου όταν ο κινητήρας λειτουργεί ή όταν είναι ακόμη ζεστός.</li> <li>3 - Πριν θέσετε σε κίνηση το μηχανήμα, σιγουρευτείτε ότι ο επιταχυντής λειτουργεί ελεύθερα.</li> <li>4 - Σας συνιστούμε <b>να μην θέσετε σε εκκίνηση ποτέ το μηχανήμα δίχως νερό αναρρόφησης</b> στην αντλία. Το αποτέλεσμα μπορεί να είναι τυχόν σοβαρές ζημιές στα εξαρτήματα του κινητήρα και η άμεση λήξη ισχύος της εγγύησης.</li> <li>5 - Χρησιμοποιείτε την μηχαναντλία μακριά από άλλους ανθρώπους ή ζώα (Εικ. 3).</li> <li>6 - Μη χρησιμοποιείτε την μηχαναντλία κοντά σε καλώδια και ηλεκτρικές συσκευές (Εικ. 4).</li> <li>7 - Χρησιμοποιείτε πάντα το φίλτρο στον σωλήνα αναρρόφησης. Με τον τρόπο αυτό, αποφεύγεται η διείσδυση ξένων σωμάτων στην αντλία και πιθανές ζημιές στον έλικα.</li> <li>8 - Οι μηχαναντλίες αυτής της σειράς παραγωγής είναι σχεδιασμένες για την αναρρόφηση νερού. Μην χρησιμοποιείτε την μηχαναντλία για την μετατόπιση εύφλεκτων προϊόντων, χημικών ουσιών ή τροφίμων προϊόντων. Οι αιωρήσεις αποξερστικών προϊόντων, μπορούν να ζημιώσουν την στεγανότητα και τα περιστροφικά εξαρτήματα της αντλίας.</li> </ol>



5

Ελληνικά	Türkçe	
ΠΡΟΔΙΑΓΡΑΦΕΣ ΑΣΦΑΛΕΙΑΣ	GÜVENLİK ÖNLEMLERİ	
<p>9 - Μετά την μετατόπιση θαλασσινού νερού και βρώμικων υγρών, καθαρίστε το μπλοκ της αντλίας με καθαρό νερό.</p> <p>10 - Βγάλτε την πίπα του μπουζί κάθε που συντηρείτε, καθαρίζετε ή επισκευάζετε το μηχάνημα.</p> <p>11 - Για να ελέγξετε τον σπινθήρα του μπουζί, μην το φέρνετε κοντά στην οπή του κυλίνδρου. Μπορούν να αναφλέγουν τα αέρια που εξατμίζονται από τον ίδιο τον κύλινδρο.</p> <p>12 - Ελέγξτε εάν τα μπουλόνια και όλα τα σφικτικά μέρη υπάρχουν και είναι καλά σφισμένα.</p> <p>13 - Χρησιμοποιείτε την μηχαναντλία (ή κινητήρα ακόμη ζεστό) μακριά από εύφλεκτα υλικά.</p> <p>14 - Προσέξτε την εξάτμιση και τα άλλα ζεστά μέρη.</p> <p>15 - Κατά την διάρκεια της μεταφοράς κλείστε τη στρόφιγγα καυσίμου και σφίξτε την τάπα του ντεπόζιτου. Ενώ αδειάστε το καύσιμο από το ντεπόζιτο σε περίπτωση μεταφορών σε μακριές αποστάσεις ή μέσω ανωμάτων δρόμων.</p> <p>16 - Χρησιμοποιείτε την μηχαναντλία σε χώρους καλά αεριζόμενους και μην το χρησιμοποιείτε σε εκρηκτική ή εύφλεκτη ατμόσφαιρα σε κλειστούς χώρους (Εικ. 5).</p> <p>17 - Ελέγχετε καθημερινά την μηχαναντλία, για να βεβαιωθείτε ότι κάθε εξάρτημα προστασίας και μη, λειτουργεί.</p> <p>18 - Ακολουθείτε πάντα τις οδηγίες μας, σχετικές με την συντήρηση.</p> <p>19 - Μην εργάζεστε με μια μηχαναντλία που είναι ελαττωματική, κακώς επιδιορθωμένη, κακώς συναρμολογημένη ή που έχει υποστεί μετατροπές. Μην αφαιρείτε και μη θέτετε εκτός λειτουργίας οποιαδήποτε διάταξη λειτουργίας.</p> <p>20 - Μην πραγματοποιείτε μόνοι σας εργασίες ή επιδιορθώσεις, εκτός κι αν πρόκειται για εργασίες τακτικής συντήρησης. Απευθυνθείτε αποκλειστικά σε εξουσιοδοτημένα και ειδικευμένα κέντρα σέρβις.</p> <p>21 - Μην χρησιμοποιείτε καύσιμο (μίγμα) για τον καθαρισμό.</p> <p>22 - Να φυλάσσετε πάντα την μηχαναντλία σε μέρος στεγνό, μακριά από το δάπεδο και με τα ντεπόζιτα άδεια.</p> <p>23 - Σε περίπτωση ανάγκης, όταν η μηχαναντλία τεθεί εκτός λειτουργίας, μην την εγκαταλείψετε στο περιβάλλον αλλά επιστρέψτε την στον Πωλητή, ο οποίος θα μεριμνήσει για την σωστή διάθεσή της.</p> <p>24 - Να απευθύνεστε πάντα στον Πωλητή για οποιαδήποτε επεξήγηση ή επέμβαση που χρήζει προτεραιότητας.</p>	<p><b>⚠ ΔΙΚΚΑΤ: Doğru kullanıldığında, su pompası kullanımı kolay ve etkin bir alettir. Yanlış kullanıldığında ya da gerekli önlemler alınmadığında tehlikeli olabilir. Sorunsuz ve emniyetli kullanım için güvenlik önlemlerini uygulayın.</b></p> <p>1 - Bu kılavuzu kolay erişilebilir bir yerde tutun ve her kullanımdan önce okuyun.</p> <p>2 - Yakıt koyarken motor durmuş olmalı ve etrafta ateş bulunmamalıdır (Şekil 1). Sigara içmeyin (Şekil 1). Egzosa yakıt dökmeyin ya da sıçratmayın. Yakıt koyduktan sonra motoru bir başka yerde çalıştırın (Şekil 2). Motor sıcakken ya da çalışırken yakıt deposunun kapağını açmayın.</p> <p>3 - Motoru çalıştırmadan önce gaz kelebeğinin rahat dönüp dönmediğine bakın.</p> <p>4 - Pompayı suyla doldurmadan çalıştırmayın. Makinanın parçalarına zarar verebileceğiniz gibi, yanlış kullandığınızdan garantiniz de geçersiz olacaktır.</p> <p>5 - Su pompasını insanların ve hayvanların yakınında kullanmayın (Şekil 3).</p> <p>6 - Su pompasını kabloların ya da elektrikli cihazların yakınında kullanmayın (Şekil 4).</p> <p>7 - Emilim hortumunun ağzında mutlaka bir süzgeç olmalıdır. Bu pompanın gövdesine kir girmesini önleyecektir.</p> <p>8 - Bu pompalar su pompalamak üzere tasarlanmıştır. Yanıcı olmayan kimyasal maddeler ve gıda pompalamakta kullanılmayınız. Tahriş edici katı maddeler bulunduran sıvılar contaların ve pompanın döner aksamının bozulmasına neden olacaktır.</p> <p>9 - Deniz suyu ya da pis su pompaladıktan sonra pompanın içinden temiz su geçirerek pompayı yıkayın.</p> <p>10 - Bakım, temizlik ya da tamir yapılırken buji kapağını çıkarın.</p> <p>11 - Bujide kıvılcım olup olmadığını kontrol ederken bujiyi silindirin yakınında tutmayın. Böylelikle silindirden buharlaşan yakıtın parlamasını engellersiniz.</p>	<p>12 - Vida ve diğer bağlantıların sağlam olup olmadığını kontrol edin.</p> <p>13 - Çalışmakta onde ve deposu boş olarak tutun. Yere koymayın.</p> <p>14 - Egzos ve diğer sıcak parçalara dikkat edin.</p> <p>15 - Pompayı taşıırken yakıt musluğu ve yakıt deposunun kapağını kapalı tutun. Uzak yola gidecekseniz ya da tali yolda taşıyacaksanız yakıt deposunu boşaltın.</p> <p>16 - Pompayı hava akımı olan yerlerde kullanın. Kapalı ortamlarda, patlayıcı ve parlayıcı kimyasalların bulunduğu yerlerde çalıştırmayın (Şekil 5).</p> <p>17 - Her gün pompanızı hem kullanım hem de güvenlik açısından kontrol edin.</p> <p>18 - Bakım yaparken imalatçı firmanın direktiflerine uyun.</p> <p>19 - Hiçbir zaman bozuk, bazı değişiklikler yapılmış, doğru tamir edilmemiş, ya da tamir edilen parçaları doğru monte edilmemiş pompaları kullanmayın. Güvenliğinizi sağlayan parçaların hiçbirini çıkarmayın, kırmayın, ya da kullanılmaz hale getirmeyin.</p> <p>20 - Rutin bakımın haricinde kendi başınıza pompanıza bakım yapmaya kalkmayın. Bakım yaptırmak için yetkili servislere başvurun.</p> <p>21 - Cihazınızı temizlemek için benzin ya da benzin/yağ karışımını kullanmayın.</p> <p>22 - Pompayı kuru bir zeminde ve deposu boş olarak tutun. Yere koymayın.</p> <p>23 - Pompanız artık kullanılmaz hale gelmişse, doğal çevreye zarar vermeden en yakın satış bayiine teslim ederek atın.</p> <p>24 - Her hangi bir sorunuzda yetkili satıcınızı arayın.</p>



1

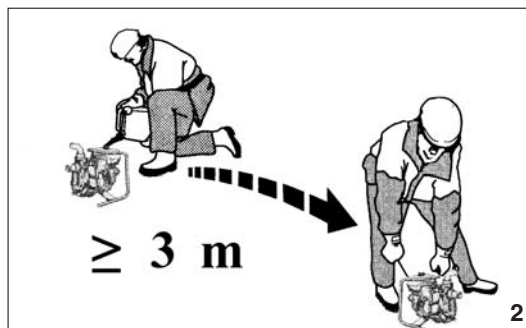

2

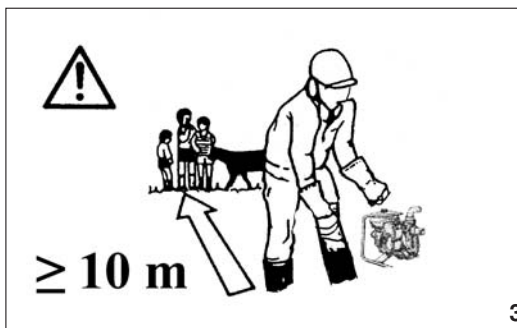

3



4

Česky

Русский

## BEZPEČNOSTNÍ PŘEDPISY

## МЕРЫ БЕЗОПАСНОСТИ

**⚠ UPOZORNĚNÍ - Při správném používání je motorové čerpadlo pohodlným a účinným pracovním nástrojem; ale při nesprávném a neopatrném užití může být nebezpečné. Chcete-li, aby Vaše práce byla vždy příjemná a bezpečná, přísně dodržujte bezpečnostní předpisy uvedené zde a dále v příručce.**

- 1 - Pečlivě si tento návod uschovejte a před každým použitím motorového čerpadla si ho pročtěte.
- 2 - Nádržku naplňujte v dostatečné vzdálenosti od zdrojů tepla a při vypnutém motoru (obr. 1). Při plnění nádržky nekuřte (obr. 1). Dejte pozor, abyste směs nevylili na zem nebo na tlumič výfuku. Jestliže při plnění nádržky dojde k úniku paliva, přeneste motorové čerpadlo jinam a teprve tam ji spusťte (obr. 2). Uzávěr nádržky neotevírejte, je-li motor zapnutý nebo je ještě teplý.
- 3 - Před spuštěním motoru se přesvědčte, že se plynová páčka volně pohybuje.
- 4 - Doporučujeme **nikdy nespouštět čerpadlo bez nasáté vody** v čerpadle. Mohlo by dojít k závažnému poškození částí motoru a okamžitému propadnutí záruky.
- 5 - Motorové čerpadlo používejte v dostatečné vzdálenosti od jiných osob a zvířat (obr. 3).
- 6 - Nepoužívejte ho v blízkosti kabelů nebo elektrických zařízení (obr. 4).
- 7 - Na sací trubce vždy používejte filtr. Tím se zabrání proniknutí cizích těles do čerpadla a možným poškozením rotoru.
- 8 - Motorová čerpadla této řady jsou zkonstruována k čerpání vody. Nepoužívejte motorové čerpadlo k odvádění hořlavých prostředků, chemických látek nebo potravinových výrobků. Suspenze abrazivních prostředků mohou poškodit těsnění a otáčející se části čerpadla.
- 9 - Po čerpání mořské vody nebo močůvky omyjte těleso čerpadla čistou vodou.
- 10 - Při údržbě, čištění nebo opravě vždy sejměte kryt svíčky.

- 11 - Při kontrole jiskry na zapalovací svíčce ji nedržte v blízkosti otvoru ve válci: svíčka by mohla zapálit plyny, které se z něj vypařují.
- 12 - Zkontrolujte, zda nejsou žádné nýty nebo jiné spojovací prvky uvolněné nebo ztracené.
- 13 - Zapnuté motorové čerpadlo (nebo s ještě teplým motorem) udržujte v dostatečné vzdálenosti od hořlavých materiálů.
- 14 - Dávejte pozor na tlumič výfuku a jiné horké části.
- 15 - Během dopravy zavřete kohoutek paliva a utáhněte uzávěr nádržky. V případě dopravy na dlouhou vzdálenost nebo na nekvalitních cestách vylijte z nádržky palivo.
- 16 - Motorové čerpadlo používejte pouze v dobře větraných prostorách, nepracujte s ním ve výbušném nebo hořlavém prostředí nebo v uzavřených prostorách (obr. 5).
- 17 - Denně motorové čerpadlo kontrolujte a přesvědčte se, že jsou bezpečnostní i jiná zařízení funkční.
- 18 - Při údržbě se vždy řiďte našimi pokyny.
- 19 - S poškozeným, špatně opraveným, špatně smontovaným nebo nevhodně upraveným motorovým čerpadlem nepracujte. Neodstraňujte, nepoškozujte ani nevyřazujte z provozu žádné bezpečnostní zařízení.
- 20 - Nikdy sami neprovádějte úpravy nebo opravy, které překračují rámec běžné údržby. Vždy se obračejte na specializované a autorizované dílny.
- 21 - K čištění nepoužívejte palivo (směs).
- 22 - Motorové čerpadlo ukládejte na suché místo, ne přímo na podlahu, a s prázdnými nádržkami.
- 23 - V případě, že se rozhodnete motorové čerpadlo dále nepoužívat, nevyhazujte ho do svého okolí, ale odevzdejte ho svému prodejci, který se postará o správnou likvidaci.
- 24 - O jakékoli další informace nebo přednostní zákrok vždy požádejte svého prodejce.

**⚠ Внимание - При правильном использовании насос является быстрой, легкой в управлении и эффективной машиной; при неправильном использовании или при несоблюдении мер безопасности он может представлять опасность. Чтобы обеспечения легкой и безопасной работы всегда строго следуйте правилам техники безопасности данного руководства по эксплуатации.**

- 1 - Держите это руководство по эксплуатации под рукой и обращайтесь к нему перед каждым использованием оборудования.
- 2 - Заправляйте насос только при выключенном двигателе и вдали от открытого огня (рис. 1). Не проливайте и не брызгайте топливом на глушитель. После заправки перенесите насос перед включением в другое место (рис. 2). Не снимайте крышку топливного бака, когда двигатель еще теплый или работает.
- 3 - Перед запуском двигателя проверьте, хорошо ли двигается дроссель.
- 4 - **Никогда** не заводите машину, **не заполнив насос водой**. Это может привести к серьезным поломкам деталей двигателя, а также к аннулированию гарантии.
- 5 - Не используйте насос рядом с людьми или животными (рис. 3).
- 6 - Не используйте насос рядом с кабелями или электрическим оборудованием (рис. 4).
- 7 - Всегда устанавливайте фильтр на всасывающий шланг, чтобы избежать попадания грязи в корпус насоса, так как это может привести к повреждению рабочего колеса.
- 8 - Насосы данного класса предназначены для перекачки воды. Не используйте насос для перекачки горючих жидкостей, химикатов или пищевых продуктов. Жидкости, содержащие абразивные вещества во взвешенном состоянии, могут повредить изоляцию и вращающиеся части насоса.
- 9 - После перекачки морской воды или сточных вод промойте насос чистой водой.
- 10 - Снимайте крышку со свечи зажигания каждый раз при проведении операций по техническому обслуживанию, чистке и ремонту.



5

Русский	Polski	
МЕРЫ БЕЗОПАСНОСТИ	ZASADY BEZPIECZEŃSTWA	
<p>11 - Не проверяйте свечу зажигания (на искру) рядом с отверстием цилиндра, чтобы избежать возгорания паров топлива из цилиндра.</p> <p>12 - Проверяйте, крепко ли затянуты и не потеряны ли болты и другие крепления.</p> <p>13 - Держите работающий (или еще горячий) насос вдали от горячих материалов.</p> <p>14 - Осторожно работайте с глушителем и другими нагревающимися деталями.</p> <p>15 - Во время транспортировки закрывайте топливный кран и надевайте крышку топливного бака. Опорожняйте топливный бак во время транспортировки на большие расстояния или по неровной дороге.</p> <p>16 - Используйте насос только в хорошо вентилируемых помещениях, не работайте с насосом во взрывоопасной атмосфере или в закрытых помещениях (рис. 5).</p> <p>17 - Проверяйте насос каждый день, чтобы убедиться, что каждый узел работает нормально.</p> <p>18 - Всегда следуйте инструкциям производителя при проведении операций по техническому обслуживанию.</p> <p>19 - Никогда не пользуйтесь поврежденным, модифицированным, неправильно отремонтированным или неправильно собранным насосом. Не снимайте, не отключайте защитные механизмы и следите за их сохранностью.</p> <p>20 - Никогда не проводите те операции по ремонту, которые выходят за рамки ежедневного обслуживания. В таких случаях обращайтесь в специализированные мастерские.</p> <p>21 - Никогда не используйте топливо для чистки.</p> <p>22 - Храните насос в сухом месте, не на земле и с пустыми баками.</p> <p>23 - Если насос становится непригодным для использования, следует сдать его на слом, не причиняя ущерба окружающей среде, своему дилеру, который примет соответствующие необходимые меры.</p> <p>24 - Для получения любой информации всегда обращайтесь к Вашему дилеру.</p>	<p><b>⚠ UWAGA - Правильно użytkowana motopompa jest wygodnym i efektywnym narzędziem pracy; używana w sposób nieprawidłowy lub bez wymaganych środków ostrożności może stać się urządzeniem niebezpiecznym. Aby praca przy użyciu pompy była zawsze przyjemna oraz bezpieczna, należy skrupulatnie przestrzegać zasad bezpieczeństwa podanych poniżej oraz w dalszej części instrukcji obsługi.</b></p> <p>1 - Przechowywać niniejszą instrukcję w odpowiednich warunkach i korzystać z niej przed każdym użyciem urządzenia.</p> <p>2 - Zbiornik paliwa należy napełniać z dala od źródeł ciepła i po wyłączeniu silnika (Rys. 1). Nie palić podczas napełniania zbiornika (Rys. 1). Uważać, aby nie rozlać mieszanki na ziemię lub na tłumik. W razie przelania się paliwa w czasie napełniania, należy przenieść motopompę w inne miejsce przed uruchomieniem (Rys. 2). Nie zdejmować korka zbiornika przy silniku włączonym lub jeszcze ciepłym.</p> <p>3 - Przed rozruchem sprawdzić, czy dźwignia gazu działa prawidłowo.</p> <p>4 - Zaleca się, by <b>nigdy</b> nie włączać urządzenia <b>bez zalania</b> pompy. Może to spowodować poważne uszkodzenie komponentów silnika i natychmiastowy przepadek gwarancji.</p> <p>5 - Używać motopompy z dala od innych osób lub zwierząt (Rys. 3).</p> <p>6 - Nie używać motopompy w pobliżu kabli lub urządzeń elektrycznych (Rys. 4).</p> <p>7 - Zawsze używać filtra na rurze ssącej. W ten sposób unika się przedostawania ciał obcych do pompy i możliwości uszkodzenia wirnika.</p> <p>8 - Motopompy niniejszej serii zostały zaprojektowane do przepompowywania wody. Nie używać motopompy do przenoszenia produktów palnych, substancji chemicznych lub produktów spożywczych. Zawiesiny materiałów ściernych mogą uszkodzić uszczelnienia i części obrotowe pompy.</p> <p>9 - Po przepompowywaniu wody morskiej lub szlamu przemyc korpus pompy czystą wodą.</p>	<p>10 - Zdjąć fajkę świecy każdorazowo podczas wykonywania czynności konserwacyjnych, czyszczenia lub napraw.</p> <p>11 - Aby sprawdzić iskrę świecy, nie trzymać jej w pobliżu otworu cylindra: mogłoby to spowodować zapalenie się gazów parujących z cylindra.</p> <p>12 - Sprawdzić, czy wszystkie śruby i inne elementy mocujące nie są poluzowane lub czy ich nie brakuje.</p> <p>13 - Trzymać włączoną motopompę (lub gdy silnik jest jeszcze gorący) z dala od ewentualnych materiałów palnych.</p> <p>14 - Uważać na tłumik i inne gorące części.</p> <p>15 - Podczas transportu zamknąć kurek paliwa i dokręcić korek zbiornika. Opróżnić zbiornik paliwa w razie transportu na długich dystansach lub po niespójnych drogach.</p> <p>16 - Motopompę należy używać wyłącznie w miejscach dobrze przewietrzonych, nie używać w warunkach grożących wybuchem, zapaleniem lub w pomieszczeniach zamkniętych (Rys. 5).</p> <p>17 - Codziennie kontrolować motopompę, aby upewnić się, czy wszystkie urządzenia zabezpieczające i inne są sprawne.</p> <p>18 - Postępować zawsze zgodnie z naszymi instrukcjami dotyczącymi konserwacji.</p> <p>19 - Nie używać motopompy, jeśli jest ona uszkodzona, niewłaściwie naprawiona, źle zmontowana lub przerobiona według własnego uznania. Nie zdejmować, nie uszkadzać, nie wyłączać żadnego urządzenia zabezpieczającego.</p> <p>20 - Nie należy nigdy wykonywać samego czynności lub napraw nie wchodzących w zakres zwykłej konserwacji. W takich wypadkach należy zwracać się wyłącznie do wyspecjalizowanego i autoryzowanego serwisu.</p> <p>21 - Nie używać paliwa (mieszanki) do czyszczenia.</p> <p>22 - Przechowywać motopompę zawsze w miejscu suchym, ponad podłożem i z pustymi zbiornikami.</p> <p>23 - W razie konieczności wycofania motopompy z eksploatacji, nie wolno wyrzucać jej na śmietnik, lecz należy dostarczyć do Sprzedawcy, który zatroszczy się o jej prawidłowe składowanie.</p> <p>24 - Zwracać się zawsze do sprzedawcy po wszelkie wyjaśnienia lub w razie konieczności pilnej naprawy.</p>



Size 41 p.n. 001000975  
 Size 42 p.n. 001000976  
 Size 43 p.n. 001000977  
 Size 44 p.n. 001000978  
 Size 45 p.n. 001000979

1

Size 41 p.n. 010000868  
 Size 42 p.n. 001000869  
 Size 43 p.n. 001000870  
 Size 44 p.n. 001000871  
 Size 45 p.n. 001000872



2



p.n. 001000835

3

Português

Ελληνικά

Türkçe

**VESTUÁRIO DE SEGURANÇA****ΠΡΟΣΤΑΤΕΥΤΙΚΗ ΕΝΔΥΜΑΣΙΑ ΑΣΦΑΛΕΙΑΣ****KORUYUCU GIYSİ**

Ao trabalhar com a motobomba utilize sempre um vestuário de protecção homologado. A utilização do vestuário de segurança não elimina o perigo de acidentes mas reduz as suas consequências. O seu revendedor pode aconselhá-lo na escolha do vestuário adequado.

O vestuário deve ser adequado e não deve atrapalhar o operador.

**Calce sapatos ou botas de segurança com sola de borracha e biqueira de aço (Fig. 1-2).**

**Utilize protecções contra o rumor; auriculares (Fig. 3) ou tampões.** A utilização de tais meios requer mais atenção e cautela do operador pois diminui-se a percepção de sinais de perigo como gritos e alarmes.

**Calce luvas (Fig. 4) que permitam absorver o máximo possível as vibrações.**

**Efco oferece uma gama completa de equipamentos de segurança.**

Όταν εργάζεστε με τη μηχαναντλία πρέπει να χρησιμοποιείτε πάντοτε εγκεκριμένη προστατευτική ενδυμασία ασφαλείας. Η χρήση της προστατευτικής ενδυμασίας δεν καταργεί τους κινδύνους τραυματισμού αλλά περιορίζει τις συνέπειες σε περίπτωση ατυχήματος. Συμβουλευθείτε το κατάστημα της εμπιστοσύνης σας για την επιλογή της κατάλληλης ενδυμασίας.  
 Η ενδυμασία πρέπει να είναι κατάλληλη και να μην εμποδίζει.

**Χρησιμοποιείτε υποδήματα ασφαλείας με αντιολισθητικές σόλες και ασάλινο προστατευτικό δακτύλων (Εικ. 1-2).**

**Χρησιμοποιείτε προστατευτικά ακοής όπως καλύμματα (Εικ. 3) ή ωτοασπίδες.** Η χρήση μέσωσων προστασίας για την ακοή απαιτεί μεγαλύτερη προσοχή και σύνεση γιατί περιορίζει τη δυνατότητα να γίνουν αντιληπτά ηχητικά σήματα κινδύνου (φωνές, συναγερμοί κλπ).

**Χρησιμοποιείτε γάντια (Εικ. 4) που επιτρέπουν τη μέγιστη απορρόφηση των κραδασμών.**

**Η Efco διαθέτει πλήρη σειρά εξοπλισμού ασφαλείας.**

Motorlu testereleri ile çalışırken gerekli emniyet açısından her zaman için koruyucu giysiler giyiniz. Koruyucu giysilerin kullanımı yaralanma riskini ortadan kaldırmaz, fakat bir kaza halinde yaralanmanın etkisini azaltırlar. Uygun koruyucu giysiler seçimi hakkında bilgi almak için satıcınız ile temasa geçiniz.

Koruyucu giysi size uygun olmalı ve hareketinizi engellemelidir.

**Kaymaz tabanlı ve delinme-önleyicili güvenlik ayakkabıları veya botları (Şekil 1-2).**

**Gürültüye karşı koruyucular kullanınız; örneğin gürültü önleyici kulak korumaları (Şekil 3) veya kulak tıkaçları.** Kulak için koruyucuların kullanımı daha fazla dikkat ve özen gerektirir çünkü tehlike uyarı sinyallerinin duyulması zorlaşır (örneğin, çığlık, alarm, v.s.).

**Titreşimi maksimum seviyede emen eldivenler (Şekil 4) kullanınız.**

**Efco, güvenlik için geniş bir ürün yelpazesi sunmaktadır.**





Size S/M p.n. 001000880  
 Size L/XL p.n. 001000881  
 Size XXL p.n. 001001017

4

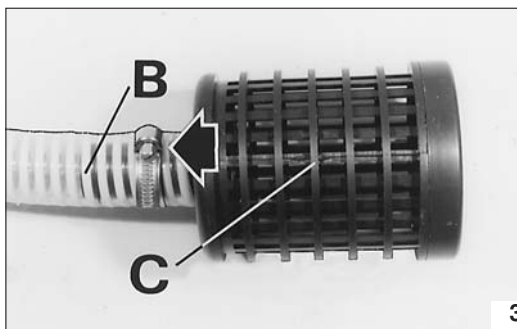
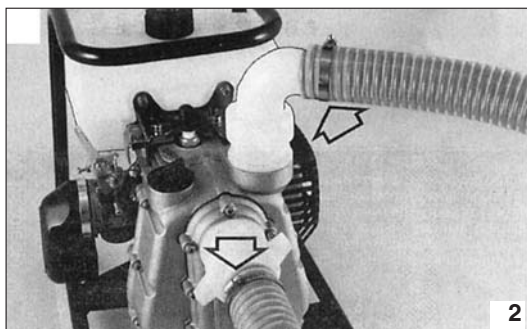
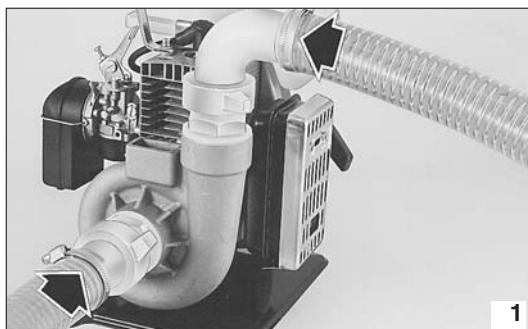

Česky	Русский	Polski
<p><b>BEZPEČNOSTNÍ OCHRANNÝ ODĚV</b></p>	<p><b>ЗАЩИТНАЯ ОДЕЖДА</b></p>	<p><b>ODZIEŻ OCHRONNA</b></p>
<p>Při práci s motorovým čerpadlem si vždy oblékejte homologovaný bezpečnostní ochranný oděv. Použití ochranného oděvu neodstraní nebezpečí úrazu, ale v případě nehody sníží její důsledky. Při výběru vhodného oděvu si nechte poradit svým prodejcem.</p> <p>Oděv musí být vhodný pro danou práci a přitom pohodlný.</p> <p><b>Noste ochranné boty nebo holínky vybavené protiskluzovou podrážkou a ocelovými špičkami (obr. 1-2).</b></p> <p><b>Noste ochranu proti hluku; např. sluchátka (obr. 3) nebo ušní ucpávky.</b> Používání pomůcek k ochraně sluchu vyžaduje větší pozornost a opatrnost, protože pracovník hůře vnímá zvukové výstražné signály (křik, zvukové výstrahy apod.)</p> <p><b>Noste rukavice (obr. 4), které co nejvíce pohlcují vibrace.</b></p> <p><b>Efco nabízí úplnou řadu bezpečnostního vybavení.</b></p>	<p>При работе с насосом всегда надевайте сертифицированную защитную одежду. Применение защитной одежды не устраняет риск получения травмы, но уменьшает возможные последствия несчастного случая. При выборе защитной одежды руководствуйтесь рекомендациями Вашего доверенного дилера.</p> <p>Одежда должна быть удобной и не мешать при работе. Надевайте прилегающую к телу защитную одежду.</p> <p><b>Надевайте защитные ботинки или сапоги, имеющие противоскользящие подошвы и стальные носки (Рис. 1-2).</b></p> <p><b>Используйте приспособления для защиты органов слуха, например, наушники (Рис. 3) или тампоны.</b> Применение приспособлений для защиты органов слуха требует особого внимания и осторожности, так как при этом ограничивается способность воспринимать звуковые сигналы об опасности (крики, сигналы предупреждения и т.д.).</p> <p><b>Надевайте перчатки (Рис. 4), обеспечивающие максимальное поглощение вибраций.</b></p> <p><b>Efco предлагает полный комплект защитного снаряжения.</b></p>	<p>W czasie pracy motopompą, należy zawsze mieć na sobie odzież ochronną posiadającą odpowiednie atesty. Użycie odzieży ochronnej nie eliminuje ryzyka urazu, ale zmniejsza skutki szkody w razie wypadku. W kwestii wyboru odpowiedniej odzieży ochronnej należy zwrócić się o radę do zaufanego sprzedawcy.</p> <p>Odzież powinna być dopasowana i niekrępująca.</p> <p><b>Nosić buty ochronne z podeszwami przeciwpoślizgowymi oraz stalowymi czubkami (Rys. 1-2).</b></p> <p><b>Stosować środki ochrony przed hałasem; na przykład słuchawki (Rys. 3) lub zatyczki do uszu.</b> Używanie środków ochrony słuchu wymaga dużej uwagi i ostrożności, ponieważ powoduje to ograniczenie możliwości usłyszenia sygnałów dźwiękowych ostrzegających przed niebezpieczeństwem (krzyk, alarm, itp.).</p> <p><b>Zakładać rękawice (Rys. 4), które zapewniają maksymalne pochłanianie drgań.</b></p> <p><b>Efco oferuje pełną gamę wyposażenia ochronnego.</b></p>



Português	Ελληνικά	Türkçe
<p align="center"><b>ANTES DE USO</b></p>	<p align="center"><b>ΠΡΙΝ ΤΗ ΧΡΗΣΗ</b></p>	<p align="center"><b>ÇALIŞTIRMADAN ÖNCE</b></p>
<p>Assegure-se que todas as roscas estão apertadas e que os seus vedantes estão no sítio. Ligue o tubo de aspiração e o tubo de vazão. Aperte as mangueiras ás roscas usando as abraçadeiras (Fig. 1-2).</p> <p><b>⚠ ATENÇÃO - Não substitua as juntas originais (em dotação) com outras de diferentes materiais para evitar de estragar o corpo da bomba.</b></p> <p><b>Mangueira de sucção</b> Deve ser do tipo rígido (tal como pvc em espiral) (B, Fig. 3). Deve ser firmemente apertada ao filtro por meio de uma abraçadeira (C, Fig. 3).</p>	<p>Σιγουρευτείτε για την τέλεια στεγανότητα των ρακόρ, σφίγγοντάς τα καλά. Συνδέστε τον σωλήνα αναρρόφησης και τον σωλήνα κατάθλιψης. Για την σύνδεση σωλήνα ρακόρ, χρησιμοποιήστε ένα καλά σφιγμένο συνδετηράκι (Εικ.1-2).</p> <p><b>⚠ ΠΡΟΣΟΧΗ: Μην αντικαθιστάτε τα αυθεντικά ρακόρ (που παρέχονται) με άλλα διαφορετικού υλικού για να αποφευχθεί τυχόν βλάβη του μπλοκ αντλίας.</b></p> <p><b>Σωλήνας αναρρόφησης</b> Θα πρέπει να είναι σκληρός μη εύκαμπτος (για παράδειγμα σπειρωτός) (B, Εικ. 3). Θα πρέπει να διαθέτει φίλτρο ή φίλτρο με βαλβίδα αντεπιστροφής, καλά σφιγμένα με συνδετηράκια (X, Εικ. 3).</p>	<p>Bütün bağlantılar sağlam olmalı ve contalar su sızdırmamalıdır. Su giriş ve çıkış hortumlarını takın. Hortum bağlantılarını kelepçelerle sağlamlaştırın (Şekil 1-2).</p> <p><b>⚠ DİKKAT: İmalatçı firma tarafından verilen orjinal hortumları değişik materyallerden yapılmış olanlarla değiştirmeyin. Pompanın kasasına zarar verebilirsiniz.</b></p> <p><b>Su Giri Hortumu</b> Spiral PVC gibi ezilmeyen plastikten yapılmalıdır (B, Şekil 3). Süzgeç tam oturmalı ve hortum kelepçelerle sıkılmalıdır (C, Şekil 3).</p>

--	--	--	--

Česky	Русский	Polski
PŘED POUŽITÍM	ПЕРЕД ИСПОЛЬЗОВАНИЕМ	PRZED UŻYCIEM
<p>Zajistěte dokonalé těsnění spojů úplným utažením až na doraz.</p> <p>Spojte sací trubku s výtlačnou trubkou. Ve spojení trubky - přípojky použijte dostatečně těsnou svorku (obr. 1-2).</p> <p><b>⚠ UPOZORNĚNÍ:</b> Nevyměňujte originální přípojky (součást vybavení) za jiné z odlišného materiálu, abyste nepoškodili těleso čerpadla.</p> <p><b>Sací trubka</b></p> <p>Musí být pevná a nestlačitelná (např. spirálově vyztužená) (B, obr. 3).</p> <p>Musí být vybavena filtrem nebo filtrem s dnovým ventilem, dobře utaženými svorkou (C, obr. 3).</p>	<p>Убедитесь, что все детали хорошо закреплены и что их прокладки находятся на своих местах. Присоедините всасывающий шланг и подающий шланг. Присоедините шланги к соответствующим деталям при помощи зажимных лент шлангов (рис. 1-2)</p> <p><b>⚠ ВНИМАНИЕ</b> - Не заменяйте фирменные детали деталями, сделанными из другого материала, чтобы избежать повреждения корпуса насоса.</p> <p><b>ВСАСЫВАЮЩИЙ ШЛАНГ</b></p> <p>Он должен быть неразборного типа (такой как спиральный PVC) (рис. 3, B).</p> <p>К шлангу должен быть хорошо прикреплен фильтр при помощи зажимной ленты шланга (рис. 3, C).</p>	<p>Upewnnić się, że złączki są idealnie szczelne mocno je dokręcając.</p> <p>Podłączyć rury ssącą i tłoczącą. Przy połączeniu rura-złączka używać ciasnej opaski (Rys. 1-2).</p> <p><b>⚠ UWAGA:</b> Nie wymieniać oryginalnych złączek (na wyposażeniu pompy) na wykonane z innych materiałów, aby uniknąć uszkodzenia korpusu pompy.</p> <p><b>Rura ssąca</b></p> <p>Musi być typu sztywnego niezapadająca się (na przykład spiralna) (B, Rys. 3).</p> <p>Musi być wyposażona w filtr lub w filtr z zaworem stopowym dobrze dokręcone opaską (C, Rys. 3).</p>

GASOLINA - BENZINH BENZIN - BENZIN БЕНЗИН - BENZYNA		OLEO - ΛΑΔΙ - YAĞ OLEJ - МАСЛО - OLEJ		9
				
		2% - 50:1	4% - 25:1	
I	I	(cm <sup>3</sup> )	I	
1	0,02	(20)	0,04	(40)
5	0,10	(100)	0,20	(200)
10	0,20	(200)	0,40	(400)
15	0,30	(300)	0,60	(600)
20	0,40	(400)	0,80	(800)
25	0,50	(500)	1,00	(1000)

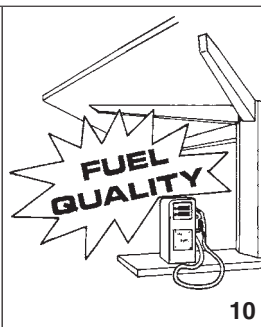

## Português

### PARA DAR PARTIDA

#### MISTURA CARBURANTE (Fig. 9-10)

Utilize carburante (mistura óleo/benzina) a **4% (25:1)**.  
Com óleo **PROSINT** Efco utilize mistura a **2% (50:1)**.

**⚠ ATENÇÃO!** - Os motores de 2 velocidades são dotados de uma potência específica elevada. Aconselhamos, por isso, a utilização de **gasolinas com ou sem chumbo de marca conhecida, com um número de octanas não inferior a 90. LEIS LOCAIS REGULAM O TIPO DE GASOLINA A UTILIZAR (COM OU SEM CHUMBO). É OBRIGATORIO RESPEITA-LAS!**

- Mantenha a gasolina, o óleo e a mistura em recipientes homologados (Fig. 11).
- Na preparação da mistura, utilize apenas **óleo específico para motores de 2 tempos** (Fig. 12).
- Agite o recipiente da mistura antes de proceder ao abastecimento (Fig. 13).
- Execute o abastecimento de carburante (Fig. 14) sempre com o motor desligado e longe de quaisquer chamas.
- Antes de abrir o tampão do reservatório, coloque a motobomba numa superfície plana e sólida, de modo a evitar quaisquer derrames. Abra o tampão com cautela para libertar lentamente o excesso de pressão e evitar que o carburante transborde.
- Prepare apenas a mistura necessária à utilização; não a deixe no reservatório ou no reservatório por muito tempo. Aconselha-se a utilização do aditivo **ADDITIX 2000** (Fig. 15) da Emak cód. **001000972**, para conservar a mistura por um período de um ano.

**⚠ ATENÇÃO** - Inalar o gás de escape é nocivo à saúde.

## Ελληνικά

### ΕΚΚΙΝΗΣΗ

#### ΜΙΓΜΑ ΚΑΥΣΙΜΟΥ (Εικ. 9-10)

Χρησιμοποιήστε καύσιμο (μίγμα λαδιού/βενζίνης) με αναλογία **4% (25:1)**.  
Με λάδι **PROSINT** Efco χρησιμοποιήστε μίγμα με αναλογία **2% (50:1)**.

**⚠ ΠΡΟΣΟΧΗ!** - Οι δίχρονοι κινητήρες έχουν υψηλή απόδοση ισχύος και γι' αυτό συνιστάται η χρήση αμόλυβδης βενζίνης γνωστής μάρκας με ελάχιστο αριθμό οκτανίων **90. Η ΤΟΠΙΚΗ ΝΟΜΟΘΕΣΙΑ ΡΥΘΜΙΖΕΙ ΤΟΝ ΤΥΠΟ ΒΕΝΖΙΝΗΣ ΠΟΥ ΠΡΕΠΕΙ ΝΑ ΧΡΗΣΙΜΟΠΟΙΗΘΕΙ (ΜΕ Ή ΧΩΡΙΣ ΜΟΛΥΒΔΟ). Η ΤΗΡΗΣΗ ΤΗΣ ΕΙΝΑΙ ΥΠΟΧΡΕΩΤΙΚΗ!**

- Διατηρείτε τη βενζίνη, το λάδι και το μίγμα σε εγκεκριμένα δοχεία (Εικ. 11).
- Για την προετοιμασία του μίγματος χρησιμοποιείτε μόνο **λάδι κατάλληλο για δίχρονους κινητήρες** (Εικ. 12).
- Ανακινήστε το δοχείο του μίγματος πριν τον ανεφοδιασμό (Εικ. 13).
- Ο ανεφοδιασμός καυσίμου (Εικ. 14) πρέπει να γίνεται πάντα με τον κινητήρα σβηστό και μακριά από φλόγες.
- Πριν ξεβιδώσετε την τάπα του ρεζερβουάρ, τοποθετήστε τη μηχανάντλια σε επίπεδη και σταθερή επιφάνεια έτσι ώστε να μην μπορεί να ανατραπεί. Ανοίξτε προσεχτικά την τάπα για να εκτονωθεί αργά η πίεση και για να αποφύγετε πιτσιλισμάτα καυσίμου.
- Προετοιμάστε μόνο το αναγκαίο μίγμα για τη χρήση. Μην αφήνετε το μίγμα στο ρεζερβουάρ ή σε δοχείο για μεγάλο χρονικό διάστημα. Συνιστάται η χρήση προσθετικού **ADDITIX 2000** (Εικ. 15) της Emak κωδ. **001000972**, για να διατηρείται το μίγμα για περίοδο ενός έτους.

**⚠ ΠΡΟΣΟΧΗ!** - Η εισπνοή των καυσαερίων βλάπτει την υγεία.

## Türkçe

### ÇALIŞTIRILMA

#### YAKIT KARIŞIMI (Şekil 9-10)

**%4 (25:1)** oranda yakıt (yağ/benzin karışımı) kullanınız.  
**PROSINT** Efco yağı kullanıyorsanız **2% (50:1)** karışım hazırlayınız.

**⚠ DİKKAT** - 2 devirli motorlar özel yüksek bir güçle donatılmışlardır, bu nedenle bilinen bir marka **90 oktan değerinin altında olmayan normal veya süper benzin kullanımını öneriyoruz. KULLANILACAK BENZİNİN TİPİ (KURŞUNLU VEYA KURŞUNSUZ) YEREL KANUNLARCA DÜZENLENİR. BU KANUNLARA RİAYET EDİLMELİDİR! BUNLARA UYULMASI ZORUNLUDUR!**

- Benzin, yağ ve karışımı uygun kaplarda koruyun (Şekil 11).
- Karışımı hazırlarken yalnızca **2 devirli motorlar için özel yağ** kullanınız (Şekil 12).
- Karışımı yakıt doldurmadan önce iyice karıştırınız (Şekil 13).
- Yakıt ikmalini (Şekil 14) daima motor kapalıyken ve ateşten uzak bir yerde gerçekleştiriniz.
- Yakıt tankı kapağını açmadan önce, motorlu testereleri düşmeyecek şekilde sağlam, düz bir zemine koyunuz. Fazla basıncı dışarı vermek ve yakıt taşmasını önlemek için tapayı dikkatlice açınız.
- Yalnızca kullanmak için yeterli miktarda karışım hazırlayınız, karışımı yakıt deposunda veya kapta bırakmayınız. Karışımı bir yıl gibi bir süre ile saklamak üzere **001000972** Emak kod numaralı **ADDITIX 2000** (Şekil 15) katkı maddesini kullanmanız önerilir.

**⚠ DİKKAT** - Egzoz gazını solumak sağlığınıza zararlıdır.



13



14



15

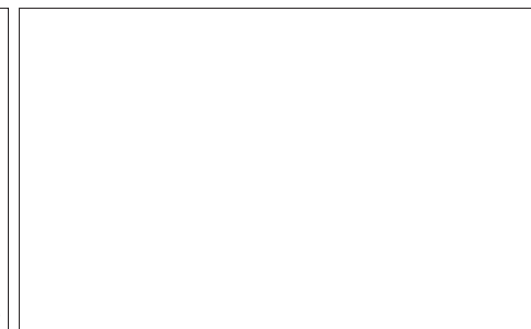

Česky

Русский

Polski

## SPOUŠTĚNÍ

## ПУСК

## URUCHOMIENIE

**PALIVOVÁ SMĚS (Obr. 9-10)**

Používejte palivo (směs olej/benzín) v poměru **4% (25:1)**.  
Se speciálním olejem **PROSINT Efcó** používejte **2% směs (50:1)**.

**⚠ UPOZORNĚNÍ** - Dvoudobé motory mají vysoký výkon, doporučujeme tedy použití **olovnatého nebo bezolovnatého benzínu známé značky, s oktanovým číslem nejméně 90. TYP POUŽITÉHO BENZÍNU STANOVÍ MÍSTNÍ PŘEDPISY (OLOVNATÝ NEBO BEZOLOVNATÝ BENZÍN). JE BEZPODMÍNEČNĚ NUTNÉ DODRŽET PŘEDPISY!**

- Benzín, olej i směs přechovávejte v homologovaných nádobách (obr. 11).
- Při přípravě **směsi používejte pouze speciální olej** pro dvoudobé motory (obr. 12).
- Před plněním nádržky kanystr se směsí řádně promíchejte (obr. 13).
- Doplnění paliva (obr. 14) provádějte vždy s vypnutým motorem v dostatečné vzdálenosti od otevřeného ohně.
- Před odšroubováním uzávěrů nádrží postavte motorové čerpadlo na rovnou a pevnou plochu, aby se nemohlo převrhnout. Opatrně otevřete uzávěr, aby se nadbytečný tlak pomalu uvolnil a palivo nevystříklo ven.
- Připravujte vždy jen takové množství směsi, které potřebujete; nenechávejte ji dlouho v nádržce nebo kanystru. Doporučujeme použití přísady **ADDITIX 2000** (obr. 15) značky Emak kód **0001000972**, s touto přísadou je možné směs skladovat po dobu jednoho roku.

**⚠ UPOZORNĚNÍ** - Vdechování výfukových plynů škodí zdraví.

**ТОПЛИВНАЯ СМЕСЬ (Рис. 9-10)**

Используйте **4%-ую (25:1)** бензиново-масляную смесь.  
С маслом **PROSINT Efcó** или составляйте **2% (50:1)** смесь.

**⚠ ВНИМАНИЕ** - Двухтактные двигатели имеют высокую удельную мощность, поэтому рекомендуем использовать **известные высококачественные марки этилированного или неэтилированного бензина с октановым числом не ниже 90. МЕСТНОЕ ЗАКОНОДАТЕЛЬСТВО РЕГУЛИРУЕТ ТИП ПРИМЕНЯЕМОГО БЕНЗИНА (СОДЕРЖАЩЕГО ИЛИ НЕ СОДЕРЖАЩЕГО СВИНЕЦ). ЕГО СОБЛЮДЕНИЕ ЯВЛЯЕТСЯ ОБЯЗАТЕЛЬНЫМ!**

- Держите бензин, масло и топливную смесь в канистрах, изготовленных специально для ГСМ (Рис. 11).
- Для приготовления смеси используйте только специальные масла для двухтактных двигателей (Рис. 12).
- Перед заправкой взболтайте канистру со смесью (Рис. 13).
- Всегда производите заправку (Рис. 14) при выключенном двигателе и вдалеке от открытого огня.
- Прежде чем отвинчивать пробку топливного бака, поставьте насос на плоскую и прочную поверхность так, чтобы он не мог опрокинуться. Открывайте пробку бака осторожно, с тем, чтобы медленно сбрасывать избыточное давление и предотвратить разбрызгивание топливной смеси.
- Приготовляйте только необходимое для работы количество смеси; не оставляйте готовую смесь в баке машины или в канистре на долгое время. Советуем добавить присадку **ADDITIX 2000** (Рис. 15) фирмы Emak, код **001000972**, которая позволяет хранить топливную смесь на срок до года.

**⚠ ВНИМАНИЕ** - Вдыхать выхлопные газы вредно для здоровья.

**MIESZANKA PALIOWA (Rys. 9-10)**

Stosować paliwo (mieszanke oleju i benzyny) w stosunku **4% (25:1)**.  
Stosując olej specjalny **PROSINT Efcó** używać mieszanki **2% (50:1)**.

**⚠ UWAGA** - Silniki dwusuwowe charakteryzują się wysoką mocą, zalecamy więc stosowanie **benzyny ołowionej lub bezołowiej znanej marki, o liczbie oktanowej nie mniejszej niż 90. TYP BENZYNY JEST OKREŚLONY PRZEPISAMI LOKALNYMI (OŁOWIOWA LUB BEZOŁOWIOWA). PRZEPISÓW TYCH NALEŻY PRZESTRZEGAĆ.**

- Przechowywać benzynę, olej i mieszanke w odpowiednich pojemnikach z atestem (Rys. 11).
- Przygotowując mieszanke stosować wyłącznie **specjalny olej do silników dwusuwowych** (Rys. 12).
- Wstrząsnąć kanystr z mieszanke przed wlaniem jej do zbiornika (Rys. 13).
- Wlewać paliwo do zbiornika (Rys. 14) zawsze przy wyłączonym silniku i daleko od otwartego ognia.
- Przed odkręceniem korka zbiornika paliwa ustawić motopompę na płaskim i twardym podłożu w taki sposób, aby się nie przewróciła. Ostrożnie odkręcić korek tak, aby powoli uwolnić nadmiar ciśnienia oraz aby paliwo nie wytrysnęło na zewnątrz.
- Przygotować tyle tylko mieszanki, ile zostanie zużyte w ciągu pracy; nie pozostawić mieszanki w zbiorniku lub w kanystrze zbyt długo. Zaleca się stosowanie dodatku **ADDITIX 2000** (Rys. 15) produkcji Emak o kodzie **001000972**, aby zachować własności mieszanki na okres do 1 roku.

**⚠ UWAGA** - Wdychanie spalin jest szkodliwe dla zdrowia.

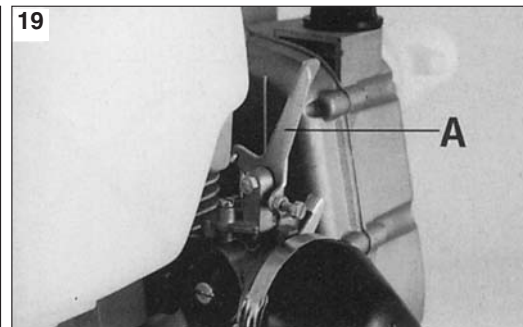
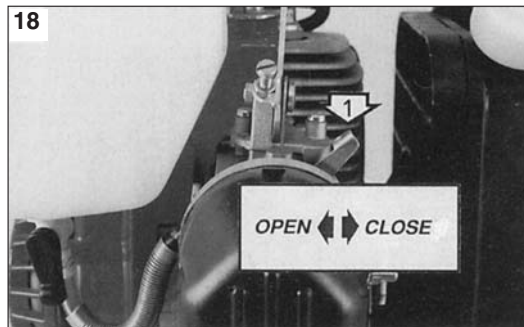
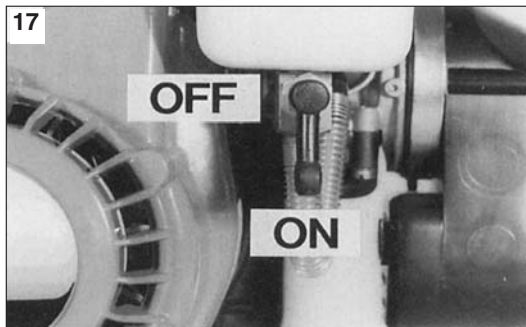

Português	Ελληνικά	Türkçe
<p align="center"><b>PARA DAR PARTIDA</b></p>	<p align="center"><b>ΕΚΚΙΝΗΣΗ</b></p>	<p align="center"><b>MOTORUN ÇALIŞTIRILMASI</b></p>
<p><b>ARRANQUE DO MOTOR</b> Coloque o interruptor na posição "I". Verifique se o acelerador funciona correctamente (A, Fig. 19). Abra a torneira do combustível, posicionando-a em «ON» (Fig. 17). Ponha o ar (1) (Fig. 18) na posição «CLOSE» apenas para o motor frio. Mantendo bem firme a máquina, puxe lentamente a empunhadura de arranque até que se encontre resistência, depois puxe energicamente até que o motor inicie a dar alguns estalos. Ponha de seguida o ar (1) (Fig. 18) na posição «OPEN» e volte a puxar o starter até o motor pegar. Depois do arranque, aqueça o motor antes de aumentar o número de rotações até o valor requerido; quando durante o uso não for mais necessário um elevado número de rotações, reponha a alavanca do acelerador no mínimo.</p> <p><b>⚠ ATENÇÃO!</b> - Quando o motor já estiver quente, não use o start (1) (Fig. 18) para o arranque. Com o motor ao mínimo a broca não deve girar.</p> <p><b>AMACIAMENTO DO MOTOR</b> O motor debita a sua potência máxima após 5÷8 horas de trabalho. Durante o período de amaciamento não deixe o motor em marcha lenta no regime máximo de rotações para não sobrecarregá-lo.</p> <p><b>⚠ ATENÇÃO!</b> - Durante o período de amaciamento não varie a carburação para tentar aumentar a potência pois tal danifica o motor.</p>	<p><b>ΕΚΚΙΝΗΣΗ ΚΙΝΗΤΗΡΑ</b> Φέρτε τον διακόπτη στη θέση "I" (μόνο για μοντέλα που το προβλέπουν). Ελέγξτε εάν ο λεβιές γκαζιού (A, Εικ. 19) λειτουργεί καλά. Ανοίξτε την στρόφιγγα του καυσίμου φέρνοντάς την στη θέση "ON" (Εικ. 17). Φέρτε τον λεβιέ (1) (Εικ. 18) στην θέση "CLOSE" (μόνο για τις εκκινήσεις με τον κινητήρα ακόμη κρύο). Κρατώντας ακίνητο το μηχάνημα, τραβήξτε αργά το λεβιέ εκκίνησης μέχρι να συναντήσετε αντίσταση, κατόπιν τραβήξτε δυνατά μέχρι να ακουστούν οι ορισμένες εκρήξεις. Κατόπιν επαναφέρετε το λεβιέ (1) (Εικ. 18) "OPEN" και τραβήξτε δυνατά μέχρι να ξεκινήσει ο κινητήρας. Μετά την εκκίνηση θερμάνετε τον κινητήρα πριν φέρετε τις στροφές στον απαιτούμενο αριθμό: όταν κατά την διάρκεια της εργασίας δεν είναι απαραίτητος ένας υψηλός αριθμός στροφών, φέρτε το λεβιέ γκαζιού στο ρελαντί.</p> <p><b>⚠ ΠΡΟΣΟΧΗ!</b> Όταν ο κινητήρας είναι ήδη ζεστό μη χρησιμοποιείτε το τσοκ (1) (Εικ. 18) για την εκκίνηση. Με τον κινητήρα στο ρελαντί η ακμή δε θα πρέπει να γυρνάει.</p> <p><b>ΡΟΝΤΑΡΙΣΜΑ ΚΙΝΗΤΗΡΑ</b> Ο κινητήρας φτάνει στη μέγιστη απόδοση μετά από 5-8 ώρες λειτουργίας. Κατά τη διάρκεια του χρόνου αυτού μην αφήνετε τον κινητήρα να λειτουργεί χωρίς φορτίο με το μέγιστο αριθμό στροφών για να αποφύγετε υπερβολικές καταπονήσεις.</p> <p><b>⚠ ΠΡΟΣΟΧΗ!</b> - Κατά τη διάρκεια του ρονταρίσματος μην αλλάζετε τη ρύθμιση του καρμπυρατέρ για να αυξήσετε την ισχύ. Μπορεί να προκληθούν βλάβες στον κινητήρα.</p>	<p><b>MOTORUN ÇALIŞTIRILMASI</b> Akım anahtarını "I" konumuna getiriniz (yalnızca bu donanımla gelen modeller için).  Gaz Kolunun (A, Şekil 19) doğru çalışıp çalışmadığını kontrol edin. Yakıt vanasını ON'a getirerek açın (Şekil 17). Jigleyi (1) (Şekil 18) "CLOSE"a getirin (bunu sadece motor soğukken yapın). Makinayı sıkıca tutarak, starter ipini dirençle karşılaşınca kadar yavaşça çekin. Daha sonra hızla çekin. Buna motor ateşleyene kadar devam edin. Motor ateşledikten sonra istenen devire getirmeden önce motoru ısıtın "OPEN" (1) (Şekil 18). Kullanırken yüksek devirde çalışmanız gerekmediğinde sürat kolunu minimuma getirin.</p> <p><b>⚠ DİKKAT!</b> - Motor sıcakken makineyi çalıştırmak için, çalışma kolunu/ipini kullanmayınız (1) (Şekil 18). Motor rölantideyken uç dönmemelidir.</p> <p><b>MOTOR RODAJI</b> Motor, 5÷8 saatlik çalışmadan sonra maksimum gücüne erişir. Bu rodaj periyodu süresince, aşırı yıpranmayı önlemek amacıyla motoru rölantide yani boşta iken maksimum hızda çalıştırmayınız.</p> <p><b>⚠ DİKKAT!</b> - Bu rodaj periyodu süresince, öngörülen güç artışını elde etmek için yakıt tipini değiştirmeyin; motor hasar görebilir.</p>

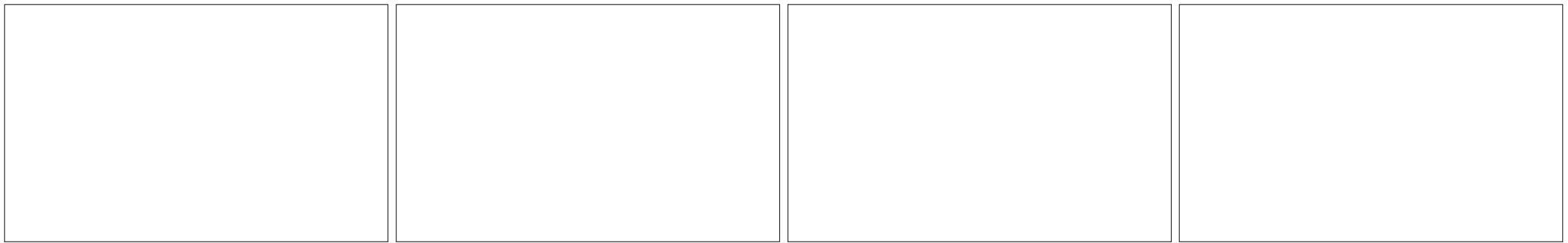

Česky	Русский	Polski
SPOUŠTĚNÍ	ЗАПУСК ДВИГАТЕЛЯ	URUCHOMIENIE
<p><b>SPOUŠTĚNÍ</b>  Vypínač nastavte do polohy "I" (pouze pro modely vybavené vypínačem).  Zkontrolujte, zda páčka plynu (A, obr. 19) správně funguje.  Otevřete kohoutek paliva nastavením do pol. "ON" (obr. 17).  Páčku (1) (obr. 18) dejte do zavřené polohy "CLOSE" (pouze pro spouštění studeného motoru).  Pevně držte čerpadlo a pomalu zatáhněte za startovací držadlo, až ucítíte odpor, a pak zatáhněte energicky až motor naskočí.  Nyní uveďte páčku (1) (obr. 18) do otevřené polohy "OPEN" a několikrát prudce zatáhněte, až dosáhnete plynulého chodu motoru.  Po spuštění nechte motor zahřát a teprve pak zvýšte počet otáček na požadovanou hodnotu: pokud při práci nepotřebujete zvyšovat počet otáček, vraťte páčku plynu na minimum.</p> <p><b>⚠ UPOZORNĚNÍ - Je-li motor již teplý, startér (1) (obr. 18) ke spuštění nepoužívejte.</b></p> <p><b>ZÁBĚH MOTORU</b>  Motor dosáhne svého maximálního výkonu po 5-8 hodinách práce.  V době záběhu nenechávejte motor běžet ve volnoběhu na maximální počet otáček, aby se příliš nezatežoval.</p> <p><b>⚠ UPOZORNĚNÍ! - V době záběhu neměňte karburaci s cílem zvýšit výkon; motor by se mohl poškodit.</b></p>	<p><b>ЗАПУСК ДВИГАТЕЛЯ</b>  Установите выключатель в положение "I" (только для моделей, где это предусмотрено).  Убедитесь, что дроссельный рычаг функционирует нормально (А, рис. 19).  Откройте топливный кран, повернув его в положение "ON" (рис. 17).  Установите рычаг заслонки (1, рис. 18) в положение "CLOSE" (только для холодных двигателей).  Надежно удерживая машину, потяните ручку стартера до появления сопротивления, затем быстро и резко дерните за ручку.  Повторяйте эту процедуру, пока двигатель не заведется.  Установите рычаг заслонки (1, рис. 18) в положение "OPEN" и снова потяните за ручку стартера, пока двигатель не заведется.  После запуска дайте двигателю разогреться, прежде чем увеличивать обороты до требуемой величины. Во время эксплуатации, когда большие обороты двигателя не требуются, передвиньте рычаг акселератора в минимальное положение.</p> <p><b>⚠ ВНИМАНИЕ! - Не используйте стартер (1) (Рис. 18) для запуска уже прогретого двигателя. При работе двигателя на холостом ходу (минимальных оборотах) сверло не должно вращаться.</b></p> <p><b>ОБКАТКА ДВИГАТЕЛЯ</b>  Двигатель достигает своей максимальной мощности после 5-8 часов работы.  Во время этого периода обкатки не используйте двигатель вхолостую на максимальном числе оборотов, чтобы не подвергать его чрезмерным нагрузкам.</p> <p><b>⚠ ВНИМАНИЕ! - Во время обкатки не изменяйте режим карбюрации для достижения большей мощности; это может привести к повреждению двигателя.</b></p>	<p><b>URUCHOMIENIE</b>  Ustawić wyłącznik w pozycji "I" (tylko dla modeli wyposażonych w wyłącznik).  Upewnić się, czy dźwignia gazu (A, Rys. 19) działa prawidłowo.  Otworzyć kurek paliwa przestawiając go w poz. «ON» (Rys. 17).  Ustawić dźwignię (1) (Rys. 18) w pozycji «CLOSE» (tylko w przypadku startu przy zimnym silniku).  Trzymając mocno urządzenie, powoli pociągać uchwyt rozrusznika, aż do oporu, następnie pociągać energicznie aż silnik zacznie zaskakiwać.  W tym momencie przestawić dźwignię (1) (Rys. 18) z powrotem w pozycję «OPEN» i zdecydowanie pociągnąć kilka razy aż do uruchomienia silnika.  Po rozruchu poczekać aż silnik się rozgrzeje, po czym zwiększyć ilość obrotów do żądanej wartości: kiedy podczas użytkowania nie są już potrzebne wysokie obroty, ponownie ustawić dźwignię gazu na minimum.</p> <p><b>⚠ UWAGA - Gdy silnik jest już gorący, nie używać ssania (1) (Rys. 18) do rozruchu.</b></p> <p><b>DOCIERANIE SILNIKA</b>  Silnik osiąga moc maksymalną po 5÷8 godzinach pracy.  Podczas okresu docierania silnika, nie wolno operować silnikiem na maksymalnych obrotach bez pracy, aby uniknąć nadmiernych obciążeń.</p> <p><b>⚠ UWAGA! - Podczas docierania, nie wolno regulować gaźnika, aby zwiększyć moc, ponieważ można uszkodzić silnik.</b></p>

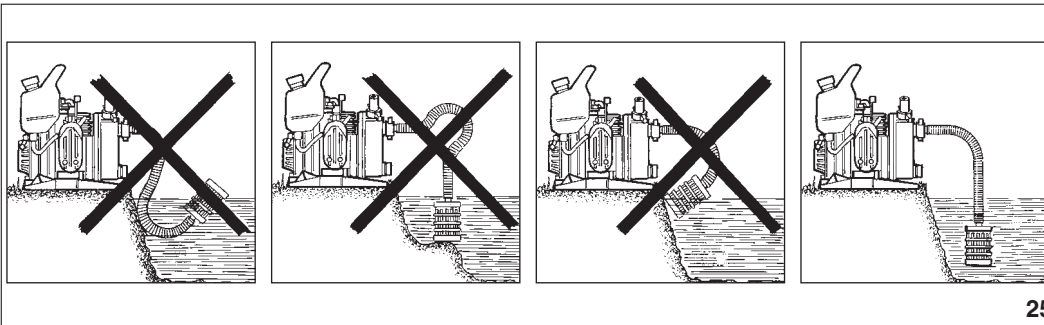

25

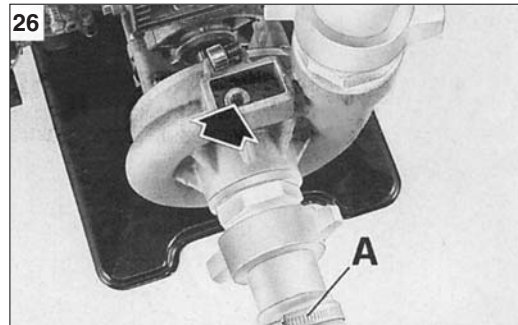

26

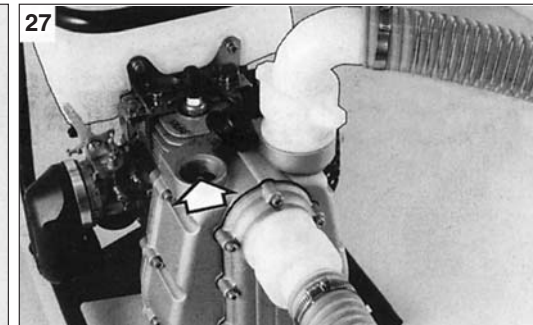

27

Português	Ελληνικά	Türkçe
<p align="center"><b>ENCHIMENTO - PARAGEM DO MOTOR</b></p>	<p align="center"><b>ΑΝΑΡΡΟΦΗΣΗ - ΣΤΑΣΗ ΚΙΝΗΤΗΡΑ</b></p>	<p align="center"><b>SU GIRIŞI - MOTORUN DURDURULMASI</b></p>
<p><b>ENCHIMENTO</b></p> <ul style="list-style-type: none"> <li>- Coloque a bomba o mais perto possível da água.</li> <li>- Instale a bomba de maneira correcta (Fig. 25).</li> <li>- Encha a bomba completamente (Fig. 26-27).</li> <li>- No caso das bombas centrífugas não autoadescantes é necessário encher também o tubo de aspiração (A, Fig. 26) prestando atenção para que não tenha ar.</li> </ul> <p><b>⚠ ATENÇÃO - Se para uma bomba, a distribuição não é imediata ou requer mais de 100 segundos, a causa provável deve ser procurada no enchimento completo do tubo de aspiração ou numa aspiração do ar; encha então a bomba totalmente, através do furo de carga (Fig. 26-27) ou, em outra hipótese, controle todas as retenções.</b></p> <p>O valor da capacidade (de min. para máx.) regula-se através do comando acelerador do carburador (A, Fig. 19).</p> <p><b>PARAGEM DO MOTOR</b></p> <p>Coloque a alavanca de acelerador na posição de ralenti e espere alguns segundos até que o motor arrefaça.</p> <p>Feche a torneira do combustível reposicionando-a em «OFF» (Fig. 17).</p> <p>Pare o motor ponha o interruptor de massa (A) na posição STOP (Fig. 28-29-30).</p> <p>Não se esqueça de vazar toda a água da bomba auto-aspirante (Fig. 31).</p> <p>Lave a bomba com água fresca se estiver a trabalhar com água do mar ou químicos.</p> <p><b>CARBURADOR</b></p> <p>Antes de regular o carburador, limpe o filtro de ar e aqueça o motor.</p> <p>Este motor foi concebido e fabricado de acordo com a aplicação das directivas 97/68/CEE e 2002/88/CEE.</p> <p><b>⚠ ATENÇÃO - Não faça alterações no carburador.</b></p>	<p><b>ΑΝΑΡΡΟΦΗΣΗ</b></p> <ul style="list-style-type: none"> <li>- Τοποθετήστε την αντλία το πλησιέστερο δυνατόν στο νερό.</li> <li>- Σταθεροποιήστε την με σωστό τρόπο (βλέπε Εικ. 25).</li> <li>- Γεμίστε τελείως την αντλία (Εικ. 26-27).</li> <li>- Σε περίπτωση φυγόκεντρων αντλιών χωρίς αυτόματη αναρρόφηση είναι επίσης απαραίτητο να γεμίσετε και το σωλήνα αναρρόφησης (Α, Εικ. 26) προσέχοντας να μην παραμείνει αέρας.</li> </ul> <p><b>⚠ ΠΡΟΣΟΧΗ: Αν σε μια αντλία η παροχή δεν είναι άμεση ή απαιτείται χρόνος μεγαλύτερος από 100 δευτερόλεπτα, η πιθανή αιτία πρέπει να αναζητηθεί στην πλήρη πλήρωση του σωλήνα αναρρόφησης ή σε μια αναρρόφηση αέρα. Επομένως γεμίστε εντελώς την αντλία από την οπή πλήρωσης (Εικ. 26-27) ή, αλλιώς, ελέγξτε όλες τις στεγανοποιήσεις.</b></p> <p>Η τιμή της ισχύος (από ελάχ. έως μέγ.) ρυθμίζεται μέσω του χειριστηρίου γκαζιού του καρμπυρατέρ (Α, Εικ. 19).</p> <p><b>ΣΤΑΣΗ ΚΙΝΗΤΗΡΑ</b></p> <p>Φέρτε τον λεβιέ γκαζιού στο ρελαντί και περιμένετε ορισμένα δευτερόλεπτα για να επιτραπεί η ψύξη της μηχανής.</p> <p>Κλείστε την στρόφιγγα του καυσίμου, φέρνοντάς την στη θέση "OFF" (Εικ. 17).</p> <p>Σβήστε τον κινητήρα, φέρνοντας το γενικό διακόπτη (Α) στην θέση STOP (Εικ. 28-29-30).</p> <p>Μετά την χρήση μην ξεχάσετε να αδειάσετε το νερό που έχει απομείνει στην αντλία Αυτόματης αναρρόφησης (Εικ. 31). Πλύνετε την καλά, εάν την χρησιμοποιείτε με αλατισμένο νερό ή διαβρωτικά υγρά.</p> <p><b>ΚΑΡΜΠΥΡΑΤΕΡ</b></p> <p>Πριν ρυθμίσετε το καρμπυρατέρ καθαρίστε το τσοκ το φίλτρο του αέρα και ζεστάνετε τη μηχανή.</p> <p>Ο κινητήρας αυτός έχει μελετηθεί και κατασκευαστεί σύμφωνα με τις οδηγίες 97/68/ΕΚ και 2002/88/88/ΕΚ.</p> <p><b>⚠ ΠΡΟΣΟΧΗ! - Μην ανοίγετε το καρμπυρατέρ.</b></p>	<p><b>SU GIRIŞI</b></p> <ul style="list-style-type: none"> <li>- Pompayı suyun yakınına koyun.</li> <li>- Pompayı ve hortumu Şekil 25'da gösterildiği gibi doğru pozisyona getirin.</li> <li>- Pompayı tamamiyle suyla doldurun (Şekil 26-27). Kendinden emmeli olmayan pompalarda emilim hortumu (A, Şekil 26) içinde hiçbir hava kabarcığı kalmayacak şekilde tamamiyle suyla doldurulmalıdır.</li> </ul> <p><b>⚠ DİKKAT: Su çıkışı hızlı olmalıdır. 100 saniyeden hızlı değilse tüm contaları ve bağlantıları kontrol edin. Pompaya hava sızmasın ve pompa suyla dolu olsun (Şekil 26-27). Emilim hortumu da suyla dolu olmalıdır.</b></p> <p>Suyun akışı minimumdan maksimuma doğrudur. Karbüratördeki sürat kontrol koluyla yapılır (A, Şekil 19).</p> <p><b>İKİ ZAMANLI MOTORUN DURDURULMASI</b></p> <p>Gaz Kolunu rölantiye getirerek motorun soğumasını bekleyin. Yakıt vanasını "OFF"a getirerek kapatın (Şekil 17). Kontak düğmesini (A) STOP'a getirerek motoru durdurun (Şekil 28-29-30). Pompada kalan suyu boşaltın. Pompada su bırakmayın (Şekil 31). Deniz suyu ya da tahriş edici sıvılar kullanılmışsa pompayı temiz suyla yıkayın.</p> <p><b>KARBÜRATÖR</b></p> <p>Karbüratörün ayarını yapmadan önce, hava filtresini temizleyiniz ve motoru ısıtınız. Bu motor, yürürlükteki geçerli 97/68/EC ve 2002/88/EC direktiflerine uygun bir şekilde tasarlanmış ve üretilmiştir.</p> <p><b>⚠ DİKKAT - Karbüratöre elinizle dokunmayınız.</b></p>



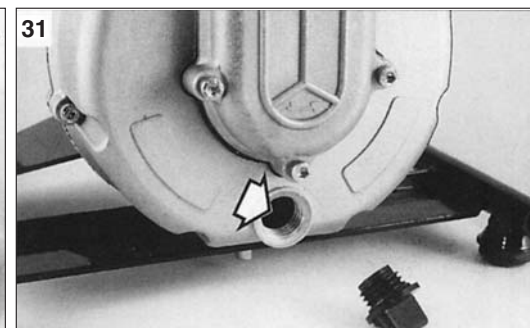
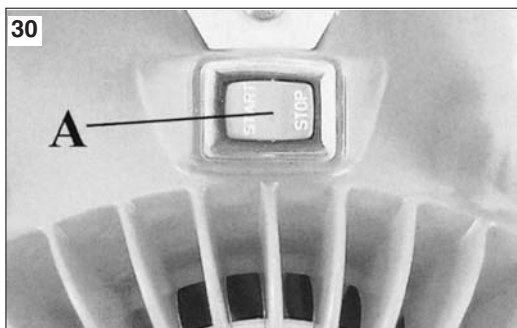
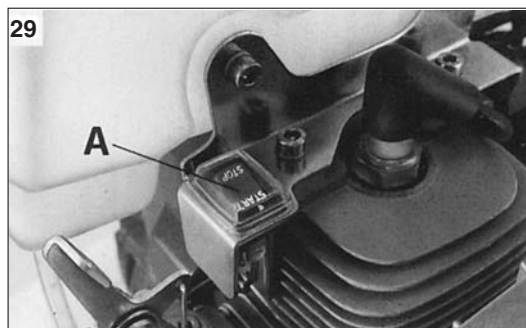
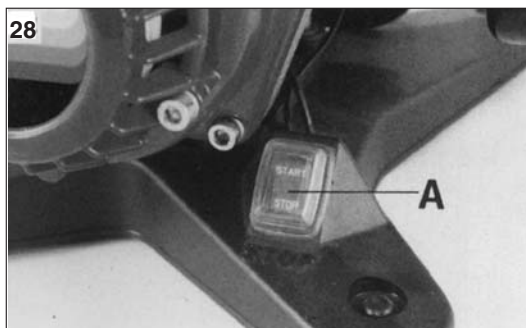

Česky	Русский	Polski
<p align="center"><b>PLNĚNÍ - ZASTAVENÍ MOTORU</b></p>	<p align="center"><b>ЗАЛИВКА - ОСТАНОВКА ДВИГАТЕЛЯ</b></p>	<p align="center"><b>ZALANIE - ZATRZYMANIE SILNIKA</b></p>
<p><b>PLNĚNÍ</b></p> <ul style="list-style-type: none"> <li>- Čerpadlo umístěte co nejbliže k vodě.</li> <li>- Správně ho instalujte (viz obr. 25).</li> <li>- Čerpadlo úplně naplňte (obr. 26-27).</li> <li>- V případě turbočerpadel, která se automaticky sama neplní je nutné naplnit také sací trubku (A, obr. 26), dbejte na to, aby uvnitř nezůstal žádný vzduch.</li> </ul> <p><b>⚠ UPOZORNĚNÍ:</b> Jestliže čerpadlo nenasává okamžitě ani po 100 vteřinách, je to pravděpodobně způsobeno neúplným plněním sací trubky nebo nasáváním vzduchu; naplňte tedy úplně čerpadlo plnicím otvorem (obr. 26-27), nebo v druhém případě zkontrolujte všechna těsnění.</p> <p>Hodnota průtoku (reguluje se od min. do max.) se nastavuje ovládním plynu karburátoru (A, obr. 19).</p> <p><b>ZASTAVENÍ MOTORU</b></p> <p>Páčku plynu uveďte do polohy volnoběhu a počkejte několik vteřin, až se motor ochladí.</p> <p>Zavřete kohoutek paliva nastavením do pol. "OFF" (obr. 17).</p> <p>Vypněte motor uvedením vypínače (A) do polohy STOP (obr. 28-29-30).</p> <p>Po použití nezapomeňte vypustit vodu zbylou v automaticky se plnicím čerpadle (obr. 31). Pokud jste čerpadlo používali se slanou vodou nebo korozivními kapalinami, pečlivě ho umyjte.</p> <p><b>KARBURÁTOR</b></p> <p>Před seřizením karburátoru vyčistěte vzduchový filtr a zahřejte motor. Tento motor byl navržen a vyroben v souladu s požadavky směrnice 97/88/EU a 2002/88/EU.</p> <p><b>⚠ UPOZORNĚNÍ!</b> - Nepoškozujte karburátor.</p>	<p><b>ЗАЛИВКА</b></p> <ul style="list-style-type: none"> <li>- Поставьте насос как можно ближе к воде.</li> <li>- Установите насос в правильное положение (рис. 25).</li> <li>- Полностью заполните насос водой (рис. 26-27).</li> <li>- В случае если насос не является самозаливающимся, всасывающий шланг (A, рис. 26) также должен быть полностью заполнен водой, проверьте при этом, чтобы внутри не остался воздух.</li> </ul> <p><b>⚠ ВНИМАНИЕ</b> - Если подача воды в насос не является немедленной или занимает более 100 секунд, то необходимо проверить все прокладки и соединения, чтобы предотвратить попадание воздуха, и проверить заполнение насоса водой (рис. 26-27). Проверьте, чтобы всасывающий шланг был заполнен водой.</p> <p>Скорость потока (от минимальной до максимальной) регулируется механизмом контроля ускорения карбюратора (A, рис. 19).</p> <p><b>ОСТАНОВКА ДВИГАТЕЛЯ</b></p> <p>Установите дроссельный рычаг в положение холостого хода и подождите несколько секунд, чтобы дать двигателю охладиться.</p> <p>Закройте топливный кран, повернув его в положение "OFF" (рис. 17).</p> <p>Выключите двигатель, установив выключатель (A) в положение STOP (рис. 28-29-30).</p> <p>Не забудьте вылить всю воду, оставшуюся в насосе (рис. 31).</p> <p>Вымойте насос чистой водой, если он использовался для перекачки морской воды или коррозионных растворов.</p> <p><b>КАРБЮРАТОР</b></p> <p>Перед тем как произвести регулировку карбюратора, прочистите крышку и воздушный фильтр и прогрейте двигатель. Данный двигатель разработан и изготовлен в соответствии с директивами 97/68/ЕС и 2002/88/ЕС.</p> <p><b>⚠ ВНИМАНИЕ</b> - Не вносите несанкционированные изменения в конструкцию карбюратора.</p>	<p><b>ZALANIE</b></p> <ul style="list-style-type: none"> <li>- Ustawić pompę jak najbliżej wody.</li> <li>- Ustawić prawidłowo (patrz Rys. 25).</li> <li>- Napełnić całkowicie pompę (Rys. 26-27).</li> <li>- W przypadku pomp odśrodkowych bez autozalewania konieczne jest ponadto napełnienie również rury ssawnej (A, Rys. 26), zwracając uwagę aby nie zostało w niej powietrze.</li> </ul> <p><b>⚠ UWAGA:</b> Jeśli pompa nie zaczyna dostarczania wody od razu lub potrzebuje na to więcej niż 100 sekund, prawdopodobna przyczyna tkwi w niecałkowitym napełnieniu rury ssawnej lub w zassaniu powietrza, napełnić zatem pompę całkowicie przez otwór wlotowy (Rys. 26-27) lub, w innych przypadkach, sprawdzić wszystkie uszczelnienia.</p> <p>Wartość natężenia przepływu (regulowana od min. do max.) zmienia się przyciskiem akceleratora gaźnika (A, Rys. 19).</p> <p><b>ZATRZYMANIE SILNIKA</b></p> <p>Ustawić dźwignię gazu w pozycji minimalnej i odczekać kilka sekund aż silnik ostygnie.</p> <p>Zamknąć kurek paliwa, przedstawiając go w poz. «OFF» (Rys. 17)</p> <p>Wyłączyć silnik, ustawiając wyłącznik (A) w pozycji STOP (Rys. 28-29-30).</p> <p>Po użyciu pamiętać o opróżnieniu wody pozostałej w pompie z autozalewaniem (Rys. 31). Umyć dokładnie pompę, jeśli była używana do wody słonej lub do cieczy korozyjnych.</p> <p><b>GAŹNIK</b></p> <p>Przed regulacją gaźnika, oczyścić filtr powietrza i rozgrzać silnik. Silnik został zaprojektowany i skonstruowany zgodnie z dyrektywami 97/88/EC i 2002/88/EC.</p> <p><b>⚠ UWAGA!</b> - Nie przerabiać gaźnika.</p>

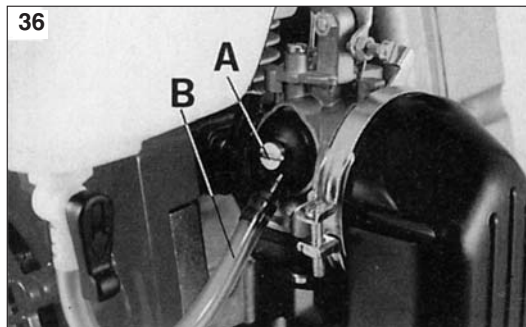
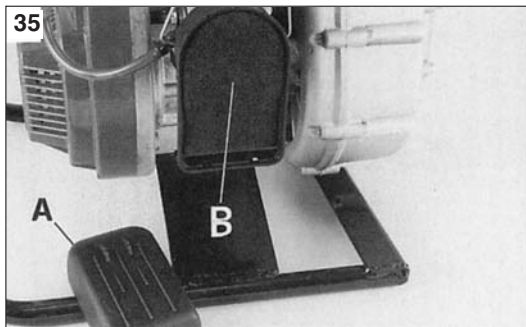
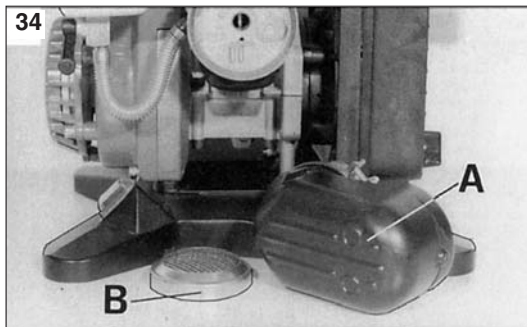
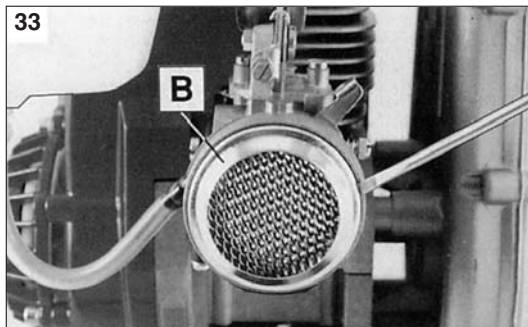

Português	Ελληνικά	Türkçe
<p align="center"><b>MANUTENÇÃO - ARMAZENAGEM</b></p>	<p align="center"><b>ΣΥΝΤΗΡΗΣΗ &amp; ΑΠΟΘΗΚΕΥΣΗ</b></p>	<p align="center"><b>BAKIM - MUHAFAZASI</b></p>
<p><b>MANUTENÇÃO</b></p> <p><b>⚠️ ATENÇÃO:</b> durante as operações de manutenção use sempre luvas de proteção.</p> <p><b>FILTRO DE AR</b> Todas as 8-10 horas de trabalho tire a tampa (A, Fig. 33-34), limpe o filtro (B) com o combustível, seque-o e monte-o. A cada 8-10 horas de trabalho tire a tampa (A, Fig. 35) e o filtro (B). O filtro (B) deve estar limpo, portanto, sacuda-o bem e utilize um pano macio. Um filtro obstruído provoca um funcionamento irregular do motor que aumenta o consumo e diminui a potência.</p> <p><b>FILTRO DE COMBUSTÍVEL</b> Verifique regularmente as condições do filtro de combustível (situado debaixo da junta do carburador). Para realizar a limpeza (cada 50 horas) (Fig. 36-37), desenrosque o parafuso (A), remova a junta (B) e extraia o filtro (C) prestando atenção para não estragá-lo. Limpe o filtro com gasolina, enxugue-o e remonte-o. Um filtro sujo cria dificuldades no arranque e diminui performance do motor.</p> <p><b>VELA</b> Recomenda-se a limpeza regular da vela e controlar a distância entre os electrodos (Fig. 38). Utilize vela Champion RCJ-7Y ou de outra marca de grau térmico equivalente.</p> <p><b>ARMAZENAGEM</b></p> <ul style="list-style-type: none"> <li>- Siga atentamente as regras de manutenção descritas.</li> <li>- Tire o combustível do depósito e volte a colocar o tempão.</li> <li>- Tire a vela, deite um pouco de óleo no cilindro (Fig. 39). Rode várias vezes a árvore do motor com a ajuda do cabo de arranque para distribuir o óleo (Fig. 40). Volte a colocar a vela.</li> <li>- Conserve o aparelho num lugar seco, se possível sem estar em contacto com o solo.</li> </ul> <p><b>⚠️ ATENÇÃO:</b> Todas as operações de manutenção que não figuram neste manual devem ser efectuadas numa oficina autorizada. Para garantir um constante e regular funcionamento da motobomba, não esquecer que no caso de substituição das peças necessário utilizar exclusivamente <b>PEÇAS DE ORIGEM</b>.</p>	<p><b>ΣΥΝΤΗΡΗΣΗ</b></p> <p><b>⚠️ ΠΡΟΣΟΧΗ -</b> Κατά την διάρκεια της συντήρησης φοράτε πάντα προστατευτικά γάντια. Μην πραγματοποιείτε την συντήρηση με τον κινητήρα ακόμη ζεστό.</p> <p><b>ΦΙΛΤΡΟ ΑΕΡΑ</b> Κάθε 8-10 ώρες εργασίας, βγάzte το καπάκι (A, Εικ. 33-34) καθαρίστε το φίλτρο (B) με βενζίνη, σκουπίστε το και επανασυναρμολογήστε το. Κάθε 8-10 ώρες εργασίας, βγάzte το καπάκι (A, Εικ. 35), και το φίλτρο (B). Το φίλτρο (B) καθαρίστε το καλά με ένα μαλακό πινέλο. Ένα μπουκωμένο φίλτρο, προκαλεί μια ανώμαλη λειτουργία του κινητήρα, με αποτέλεσμα την αύξηση κατανάλωσης και τον περιορισμό ισχύος.</p> <p><b>ΦΙΛΤΡΟ ΚΑΡΜΠΥΡΑΤΕΡ</b> Ελέγχετε περιοδικά την κατάσταση του φίλτρου του καρμπυρατέρ (που βρίσκεται κάτω από το ρακόρ του καρμπυρατέρ). Για να πραγματοποιήσετε τον καθαρισμό (κάθε 50 ώρες) (Εικ. 36-37) ξεβιδώστε την βίδα (A), αφαιρέστε το ρακόρ (B) και βγάλτε το φίλτρο (C), προσέχοντας να μην χτυπηθεί. Καθαρίστε το φίλτρο με βενζίνη, σκουπίστε το και επανασυναρμολογήστε το. Ένα βρώμικο φίλτρο προκαλεί δυσκολία στην εκκίνηση και περιορίζει τις επιδόσεις του κινητήρα.</p> <p><b>ΜΠΟΥΖΙ</b> Συνιστάται ο περιοδικός καθαρισμός του μπουζί και ο έλεγχος της απόστασης των ηλεκτροδίων (Εικ. 38). Χρησιμοποιείτε μπουζί Champion RCJ-7Y ή άλλης μάρκας με παρόμοιο θερμικό βαθμό.</p> <p><b>ΑΠΟΘΗΚΕΥΣΗ</b></p> <ul style="list-style-type: none"> <li>- Ακολουθήστε όλους τους κανόνες συντήρησης που αναγράφονται προηγούμενα.</li> <li>- Αφαιρέστε το καύσιμο από το ντεπόζιτο και ξαναβάλτε την τάπα.</li> <li>- Αφαιρέστε το μπουζί, βάλτε λίγο λάδι στον κύλινδρο (Εικ. 39).</li> <li>- Περιστρέψτε ορισμένες φορές τον στρόφαλο του κινητήρα μέσω της κορδονιέρας εκκίνησης για να επιτραπεί η διανομή του λαδιού (Εικ. 40). Ξαναβάλτε το μπουζί.</li> <li>- Διατηρείτε σε περιβάλλον ξηρό, κατά προτίμηση υπερψυγμένο από το έδαφος και μακριά από πηγές θερμότητας.</li> </ul> <p><b>⚠️ ΠΡΟΣΟΧΗ -</b> Όλες οι εργασίες συντήρησης, που δεν περιέχονται στο παρόν εγχειρίδιο, θα πρέπει να πραγματοποιούνται από εξουσιοδοτημένο συνεργείο. Για να εγγυηθεί η μόνιμη και σωστή λειτουργία της μηχανάντλιας, θυμηθείτε ότι οι ενδεχόμενες αντικαταστάσεις των ανταλλακτικών θα πρέπει να πραγματοποιούνται με <b>ΓΝΗΣΙΑ ΑΝΤΑΛΛΑΚΤΙΚΑ</b>.</p>	<p><b>BAKIM</b></p> <p><b>⚠️ DİKKAT:</b> Pompaya bakım yaparken eldiven kullanın. Motor sıcakken bakım yapmayın.</p> <p><b>HAVA FİLTRESİ</b> Her 8-10 saatlik çalışma sonrasında, kapağı çıkarınız (A, Şekil 33-34), filtreyi (B) benzinle temizleyiniz, kurulayınız ve yeniden monte ediniz. Her 8-10 saatte bir filtrenin kapağını (A, Şekil 35) ve filtreyi (B) çıkarın. Filtreyi (B) yumuşak fırçayla iyice silkeleyerek temizleyin. Filtre tıkalı olduğunda motor tekleyecek, daha fazla yakıt tüketerek yeterli performansı gösteremeyecektir.</p> <p><b>YAKIT DEPOSU</b> Karbüratör bağlantısının altındaki yakıt filtresini düzenli aralıklarla temizleyin. Her 50 saatte bir (Şekil 36-37) temizlemek için vidayı (A) gevşetin, boruyu (B) çıkarın ve filtreyi (C) zedelememeye çalışarak çıkarın. Filtreyi benzinle temizleyin, kurulayın ve tekrar yerine takın. Kirli filtre motorun çalışmasını orlaştırarak makinanın verimini düşürecektir.</p> <p><b>BUJİ</b> Bujiyi temizleyin ve elektrod mesafesini düzenli aralıklarla kontrol edin (Şekil 38). Champion RCJ-7Y veya başka markalardan eşit termik dereceye sahip bujiler kullanınız.</p> <p><b>MUHAFAZASI</b></p> <ul style="list-style-type: none"> <li>- Daha önce belirtilen bakım kurallarına uyun.</li> <li>- Yakıt deposunu boşaltarak, kapağını tekrar kapatın.</li> <li>- Bujiyi çıkarın, silindire az miktarda yağ koyun (Şekil 39).</li> <li>- Starter ipini çekerek krank milini döndürün ve yağın dağılmasını sağlayın (Şekil 40). Bujiyi tekrar yerine takın.</li> <li>- Su motorunu kuru ve serin bir yerde, tercihen yerden yukarıda muhafaza edin.</li> </ul> <p><b>⚠️ DİKKAT:</b> Bakım işlemleri Yetkili Bakım Servisince yapılmalıdır. Motorun etkin çalışmasını sağlamak için tüm yedek <b>PARÇALARIN ORJİNAL</b> yedek parçalarla değiştirilmesi gerektiğini unutmayın.</p>

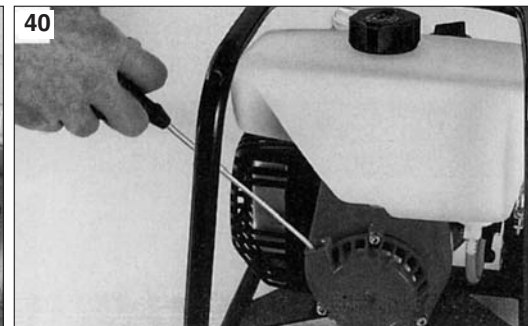
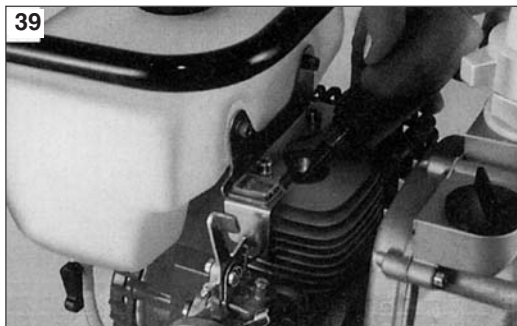
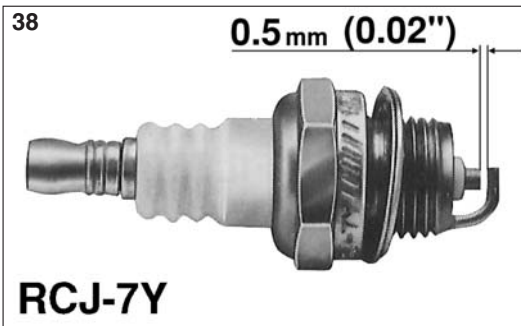
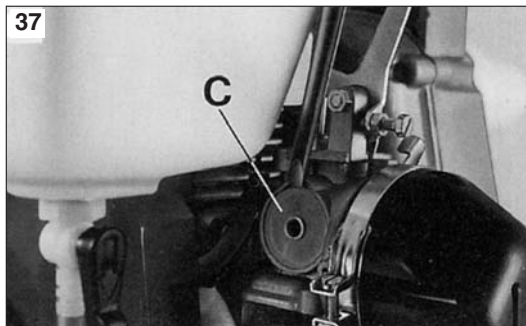

Česky	Русский	Polski
<p align="center"><b>ÚDRŽBA - SKLADOVÁNÍ</b></p>	<p align="center"><b>ТЕХНИЧЕСКОЕ ОБСЛУЖИВАНИЕ - ХРАНЕНИЕ</b></p>	<p align="center"><b>KONSERWACJA - PRZECHOWYWANIE</b></p>
<p><b>ÚDRŽBA</b></p> <p><b>⚠ UPOZORNĚNÍ</b> - Při údržbových pracích vždy používejte ochranné rukavice. Údržbu neprovádějte, je-li motor ještě teplý.</p> <p><b>VZDUCHOVÝ FILTR</b> Každých 8-10 pracovních hodin sejměte kryt (A, obr. 33-34), filtr (B) vyčistěte benzinem, osušte ho a opět namontujte. Každých 8-10 pracovních hodin sejměte kryt (A, obr. 35) a filtr (B). Filtr (B) čistěte tak, že jím důkladně zatřepete a otřete měkkým hadříkem. Zanesený filtr způsobuje nepravidelný chod motoru, zvyšuje jeho spotřebu a snižuje jeho výkon.</p> <p><b>FILTR PALIVA</b> Pravidelně kontrolujte stav filtru paliva (umístěného pod přípojkou karburátoru). Filtr čistěte (každých 50 hodin) tak, že (obr. 36-37), vyšroubujete šroub (A), odstraníte přípojku (B) a opatrně vytáhnete filtr (C), abyste ho nepoškodili. Filtr vyčistěte benzinem, osušte ho a opět namontujte. Zanesený filtr způsobuje problémy při startování a snižuje výkon motoru.</p> <p><b>SVÍČKA</b> Doporučujeme pravidelné čištění svíčky a kontrolu vzdálenosti elektrod (obr. 38). Používejte svíčky Champion RCJ-7Y nebo jinou značku odpovídající tepelné hodnoty.</p> <p><b>SKLADOVÁNÍ</b></p> <ul style="list-style-type: none"> <li>- Dodržujte všechny již uvedené předpisy k údržbě.</li> <li>- Vylijte palivo z nádržky a opět našroubujte uzávěr.</li> <li>- Vyjměte svíčku a nalijte trochu oleje do válce (obr. 39).</li> <li>- Pomocí spouštěcího lanka několikrát otočte hřídelí motoru, aby se olej dostal na všechny plochy (obr. 40). Namontujte svíčku.</li> <li>- Čerpadlo skladujte na suchém místě, pokud možno ne přímo na zemi, a v dostatečné vzdálenosti od tepelných zdrojů.</li> </ul> <p><b>⚠ UPOZORNĚNÍ:</b> Všechny údržbové práce, které nejsou uvedené v této příručce, smí provádět pouze autorizovaná dílna. Chcete-li zajistit stálý a pravidelný provoz motorového čerpadla, dbejte na to, abyste k případné výměně součástí používali výhradně <b>ORIGINÁLNÍ NÁHRADNÍ DÍLY</b>.</p>	<p><b>ТЕХНИЧЕСКОЕ ОБСЛУЖИВАНИЕ</b></p> <p><b>⚠ ВНИМАНИЕ</b> - Всегда надевайте защитные перчатки во время проведения операций по техническому обслуживанию. Не проводите операции по техническому обслуживанию при горячем двигателе.</p> <p><b>ВОЗДУШНЫЙ ФИЛЬТР</b> После каждых 8-10 часов работы необходимо снять крышку (A, рис. 33-34), почистить фильтр (B) бензином, высушить его и поставить обратно. Каждые 8-10 часов снимайте крышку (A, рис. 35) и фильтр (B). Фильтр (B) хорошо встряхивают и чистят мягкой щеткой. Если фильтр забит, двигатель работает неравномерно, что приводит к увеличению потребления топлива и снижению производительности.</p> <p><b>ТОПЛИВНЫЙ БАК</b> Периодически проверяйте топливный фильтр (находится под соединением карбюратора). Чтобы почистить его (каждые 50 часов) (рис. 36-37), открутите винт (A), отсоедините приспособления (B) и вытащите фильтр (C), стараясь не повредить его. Вымойте фильтр бензином, высушите его и вставьте обратно. Грязный фильтр может затруднить запуск и снизить производительность двигателя.</p> <p><b>СВЕЧА ЗАЖИГАНИЯ</b> Периодически чистите свечу зажигания и проверяйте электродный зазор (рис. 38). Используйте свечи RCJ-7Y или другой марки с тем же калильным числом.</p> <p><b>ХРАНЕНИЕ</b></p> <ul style="list-style-type: none"> <li>- Проведите все операции по техническому обслуживанию.</li> <li>- Опорожните топливный бак и наденьте крышку обратно.</li> <li>- Удалите свечу зажигания, влейте небольшое количество масла в цилиндр (рис. 39).</li> <li>- Прокрутите коленный вал несколько раз при помощи шнура стартера, чтобы распределить масло (рис. 40). Вставьте свечу зажигания обратно.</li> <li>- Храните насос в сухом месте, желательнее не на полу и вдали от источников тепла.</li> </ul> <p><b>⚠ ВНИМАНИЕ:</b> Все операции по техническому обслуживанию, не указанные в данном руководстве по эксплуатации, должны проводиться только в специализированных мастерских. Чтобы обеспечить постоянную и регулярную работу двигателя, помните, что для замены должны использоваться только <b>фирменные детали</b>.</p>	<p><b>KONSERWACJA</b></p> <p><b>⚠ UWAGA</b> - Podczas wykonywania czynności konserwacyjnych należy zawsze zakładać rękawice ochronne. Nie wykonywać czynności konserwacyjnych, kiedy silnik jest rozgrzany.</p> <p><b>FILTR POWIETRZA</b> Co 8-10 godzin pracy zdjąć pokrywę (A, Rys. 33-34), oczyścić filtr (B) benzyną, wysuszyć go i ponownie zamontować. Co 8-10 godzin pracy zdjąć pokrywę (A, Rys. 35), i filtr (B). Filtr (B) należy czyścić dobrze go wytrząsając i za pomocą miękkiego pędzla. Zatkany filtr powoduje nieregularną pracę silnika, zwiększając zużycie paliwa i zmniejszając jego moc.</p> <p><b>FILTR PALIWA</b> Sprawdzać okresowo stan filtra paliwa (umieszczonego pod złączką gaźnika). Aby oczyścić filtr (co 50 godzin) (Rys. 36-37), odkręcić śrubę (A), zdjąć złączkę (B) i wyciągnąć filtr (C), uważając by go nie uszkodzić. Oczyścić filtr benzyną, wysuszyć go i ponownie zamontować. Brudny filtr utrudnia rozruch i zmniejsza wydajność silnika.</p> <p><b>ŚWIECA</b> Zaleca się okresowe czyszczenie świecy oraz kontrolę odstępów elektrod (Rys. 38). Stosować świece Champion RCJ-7Y lub zamiennik innej marki.</p> <p><b>PRZECHOWYWANIE</b></p> <ul style="list-style-type: none"> <li>- Wykonać wszystkie wyżej opisane czynności konserwacyjne.</li> <li>- Opróżnić zbiornik paliwa i zakręcić korek.</li> <li>- Zdemontować świecę i wlać do cylindra trochę oleju (Rys. 39).</li> <li>- Przekręcić kilka razy wał silnika za pomocą linki rozrusznika, aby rozprowadzić olej (Rys. 40). Zamontować świecę.</li> <li>- Przechowywać urządzenie w suchym pomieszczeniu, w miarę możliwości nie bezpośrednio na podłożu i daleko od źródeł ciepła.</li> </ul> <p><b>⚠ UWAGA:</b> Wszystkie czynności konserwacyjne, które nie są opisane w niniejszym podręczniku, powinny być wykonywane przez autoryzowany serwis. Aby zagwarantować stałe i prawidłowe działanie motopompy, należy pamiętać, że przy ewentualnej wymianie części należy stosować wyłącznie <b>ORYGINALNE CZĘŚCI ZAMIENNE</b>.</p>

DADOS TECNICOS ΤΕΧΝΙΚΑ ΣΤΟΙΧΕΙΑ		PA 1030	PA 1050	PA 1100	PC 1050
TIPO / Τύπος		AUTODESCANTE / Αυτόματη αναρρόφηση			CENTRIFUGA / Χωρίς αναρρόφηση
MOTOR / Κινητήρας		2 TEMPOS EMAK / 2χρονο EMAK			
CILINDRADA / Κυβισμός	cm <sup>3</sup>	30.5	47.7	98.2	47.7
POTENCIA / Ισχύς	kW	1	1.5	2.5	1.5
IGNIÇÃO / Ανάφλεξη		ELECTRÓNICA / Ηλεκτρονική			
CARBURADOR / Καρμπυρατέρ		DE RESERVATÓRIO / Δοχείου			
CAPACIDADE DO RESERVATORIO / Χωρητικότητα νεπόζιτου l		1.2	1.1	2.7	1.1
SISTEMA ANTIVIBRATORIO / Σύστημα αντικραδασμού		SI / Ναι			
DIÂMETRO ASPIRAÇÃO E IMPULSÃO / Διάμετρος αναρρόφησης και κατάθλιψης	mm (in)	25.4 (1")	38 (1" 1/2)	50.8 (2")	38 (1" 1/2)
CAPACIDADE MÁX. DESCARGA / Μέγιστο φορτίο	l/min	150	270	580	320
PREVALÊNCIA MASSIMA / Μέγιστη ανύψωση (στήλη) υγρού m		35	30	40	30
ALTURA MÁX. ASPIRAÇÃO / Μέγιστο ύψος αναρρόφησης	m	7	7.3	7.5	7.3
PESO DO GRUPO / Βάρος	kg	3.7	8	14.2	6.5

TEKNİK ÖZELLİKLERİ TECHNICKÉ ÚDAJE		PA 1030	PA 1050	PA 1100	PC 1050
TIP / TYP		KENDINDEN EMMELI / SAMONASÁVACÍ			MANUEL EMMELI / ODSTRĚDIVÉ
MOTOR / MOTOR		2 ZAMANLI EMAK / 2 DOBÝ EMAK			
MOTOR KAPASITESI / ZDVIHOVÝ OBJEM	cm <sup>3</sup>	30.5	47.7	98.2	47.7
GUÇ / VÝKON	kW	1	1.5	2.5	1.5
ATEŞLEME / ZAPALOVÁNÍ		ELEKTRONIK / ELEKTRONICKÉ			
KARBÜRATÖR / KARBURÁTOR		FLOAT TIP / S PLOVÁKEM			
YAKIT DEPOSUNUN HACMI / OBJEM PALIVOVÉ NÁDRŽKY		1.2	1.1	2.7	1.1
AMÖRTISÖR / ANTIVIBRAČNÍ SYSTÉM		VAR / ANO			
SU GİRİ VE ÇIKI ÇAPI / PRŮMÉR NASÁVÁNÍ A VÝTLAKU	mm (in)	25.4 (1")	38 (1" 1/2)	50.8 (2")	38 (1" 1/2)
MAKSIMUM ÇIKI / MAXIMÁLNÍ PRŮTOK	l/min	150	270	580	320
MAKSIMUM BASMA MESAFESI / MAXIMÁLNÍ VÝTLAK	m	35	30	40	30
MAKSIMUM EMME MESAFESI / MAXIMÁLNÍ VÝŠKA NASÁVÁNÍ	m	7	7.3	7.5	7.3
TOPLAM AĞIRLIK / CELKOVÁ VÁHA	kg	3.7	8	14.2	6.5

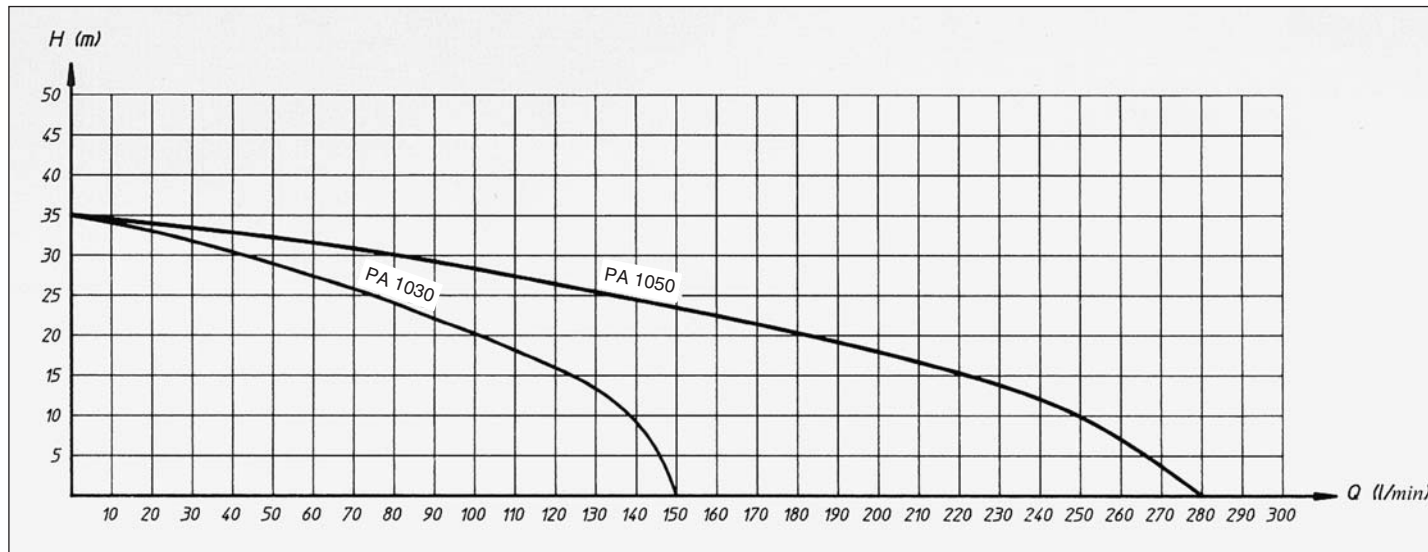

ТЕХНИЧЕСКИЕ ХАРАКТЕРИСТИКИ DANE TECHNICZNE		PA 1030	PA 1050	PA 1100	PC 1050
ТИП / TYP		САМОЗАПОЛНЯЮЩАЯСЯ / Z AUTOZALEWANIEM			РУЧНОЕ ЗАПОЛНЕНИЕ / ODSRODKOWA
ДВИГАТЕЛЬ / SILNIK		ДВУХТАКТНЫЙ ЕМАК / 2-SUWOWY ЕМАК			
РАБОЧИЙ ОБЪЕМ ДВИГАТЕЛЯ / POJEMNOŚĆ SILNIKA	cm <sup>3</sup>	30.5	47.7	98.2	47.7
МОЩНОСТИ / MOC	kW	1	1.5	2.5	1.5
ЗАЖИГАНИЕ / ZAPŁON		ЭЛЕКТРИЧЕСКОЕ / ELEKTRONICZNY			
КАРБЮРАТОР / GAŹNIK		ПЛАВАЮЩЕГО ТИПА / PŁYWAKOWY			
ОБЪЕМ ТОПЛИВНОГО БАКА / POJEMNOŚĆ ZBIORNIKA	l	1.2	1.1	2.7	1.1
АНТИВИБРАЦИОННАЯ СИСТЕМА / SYSTEM PRZECIWDRGANIOWY		ДА / TAK			
ДИАМЕТР ВПУСКНОГО И ВЫПУСКНОГО ОТВЕРСТИЯ / ŚREDNICA SSANIA I TŁOCZENIA	mm (in)	25.4 (1")	38 (1 1/2)	50.8 (2")	38 (1 1/2)
МАКСИМАЛЬНАЯ ПРОПУСКНАЯ СПОСОБНОСТЬ / MAKSYMALNE NATEŻENIE PRZEPŁYWU	l/min	150	270	580	320
МАКСИМАЛЬНЫЙ ПОДЪЕМ / MAKSYMALNA WYSOKOŚĆ CIŚNIENIA	m	35	30	40	30
МАКСИМАЛЬНАЯ ГЛУБИНА ВСАСЫВАНИЯ / MAKSYMALNA WYSOKOŚĆ SSANIA	m	7	7.3	7.5	7.3
ВЕС ПОМПЫ / CIĘŻAR ZESPÓŁU	kg	3.7	8	14.2	6.5

MODELO MONTELO MODEL MODEL МОДЕЛЬ MODEL	PRESSÃO DO SOM ΑΚΟΥΣΤΙΚΗ ΠΙΕΣΗ BASINÇ AKUSTICKÁ HLADINA HLUKU АКУСТИЧЕСКОЕ ДАВЛЕНИЕ CIŚNIENIE AKUSTYCZNE	NIVEL POTENCIA ACUSTICA GARANTIDO ΕΓΓΥΗΜΕΝΗ ΣΤΑΘΜΗ ΑΚΟΥΣΤΙΚΗΣ ΙΣΧΥΟΣ GARANTİ EDİLEN AKUSTİK GÜÇ ZARUČENÁ HLADINA AKUSTICKÉHO VÝKONU ГАРАНТИРОВАННЫЙ УРОВЕНЬ АКУСТИЧЕСКОЙ МОЩНОСТИ MOC AKUSTYCZNA GWARANTOWANA
	LpA ISO 6081	LwA 2000/14/EC EN ISO 3744
30.5 cm <sup>3</sup>	90 dB(A)	101 dB(A)
47.7 cm <sup>3</sup>	88 dB(A)	102 dB(A)
98.2 cm <sup>3</sup>	91 dB(A)	101 dB(A)

<b>P</b> EXPLICAÇÃO DE SIMBOLOS E ADVERTÊNCIAS DE SEGURANÇA	<b>CZ</b> VYSVĚTLENÍ SYMBOLŮ A BEZPEČNOSTNÍCH UPOZORNĚNÍ
<b>GR</b> ΕΠΕΞΗΓΗΣΗ ΣΥΜΒΟΛΩΝ ΚΑΙ ΠΡΟΕΙΔΟΠΟΙΗΣΕΙΣ ΑΣΦΑΛΕΙΑΣ	<b>RUS</b> ОБЪЯСНЕНИЕ СИМВОЛОВ И ПРАВИЛА БЕЗОПАСНОСТИ
<b>TR</b> SEMBOLLERİN AÇIKLAMASI VE GÜVENLİK İKAZLARI	<b>PL</b> ZNACZENIE SYMBOLI I OSTRZEŻENÍ PRZED ZAGROŻENIAMI



- Antes de utilizar a máquina, leia o manual de instruções.
- Διαβάστε το εγχειρίδιο χρήσης και συντήρησης πριν χρησιμοποιήσετε το παρόν μηχάνημα.
- Bu makineyi kullanmadan önce kullanım kılavuzunu okuyunuz.
- Před prvním použitím si pozorně přečtěte návod k použití a údržbě tohoto čerpadla.
- Перед использованием этой машины прочтите руководство по ее эксплуатации и техобслуживанию.
- Przed przystąpieniem do użytkowania urządzenia należy dokładnie zapoznać się z instrukcją obsługi i konserwacji.



- Usar capacete, botas, macacão e protetor auricular.
- Φοράτε προστατευτικό κράνος, γυαλιά και ωτοασπίδες.
- Kask, gözlük ve kulaklık takınız.
- Používejte ochrannou helmu, brýle a sluchátka.
- Надевайте каску, защитные очки и наушники.
- Założyć kask, okulary i słuchawki ochronne.

Português	Ελληνικά	Türkçe
<b>CERTIFICADO DE GARANTIA</b>	<b>ΠΙΣΤΟΠΟΙΗΤΙΚΟ ΕΓΓΥΗΣΗΣ</b>	<b>GARANTİ SERTİFİKASI</b>
<p>Este aparelho foi projectado e fabricado em conformidade com os critérios mais avançados da tecnologia actual. O fabricante garante os seus produtos por um período de vinte e quatro meses a partir da data de compra, desde que utilizados privadamente ou como Hobby. A garantia é limitada a seis meses em caso de utilização profissional e a três meses em caso de aluguer.</p> <p><b>Condições gerais de garantia</b></p> <ol style="list-style-type: none"> <li>A garantia inicia a partir do momento de compra. O fabricante, mediante a rede de assistência técnica, substituirá gratuitamente os defeitos causados pela não conformidade do material, processo de fabrico e produção. A garantia não anula os direitos legais previstos pelo Código civil contra as consequências derivadas de defeitos ou vícios do aparelho.</li> <li>O pessoal técnico intervirá o mais rápido possível compativelmente com as próprias exigências de organização.</li> <li><b>Para requerer a assistência durante o período de garantia, é preciso exhibir ao pessoal autorizado o certificado de garantia abaixo ilustrado preenchido plenamente, carimbado pelo revendedor e a respectiva factura ou recibo, qual comprovante da data de compra.</b></li> <li>A garantia decai nos seguintes casos: <ul style="list-style-type: none"> <li>- Falta evidente de manutenção;</li> <li>- Utilização imprópria do produto ou alterações do mesmo;</li> <li>- Utilização de lubrificantes ou combustíveis impróprios;</li> <li>- Utilização de sobresselentes ou acessórios não originais;</li> <li>- Intervenções efectuadas por pessoal não autorizado;</li> </ul> </li> <li>O fabricante exclui do período de garantia os materiais de consumo e os órgãos sujeitos ao desgaste normal derivado da utilização do aparelho.</li> <li>A garantia exclui as intervenções de actualização e de melhorias do aparelho.</li> <li>A garantia não inclui pôr em ponto o aparelho bem como as intervenções de manutenção eventualmente necessárias durante o período de garantia.</li> <li>Eventuais danos derivados do transporte devem ser assinalados imediatamente ao transportador; a inobservância, acarreta no decaimento da garantia.</li> <li>Para os motores de outras marcas (Briggs &amp; Stratton, Tecumseh, Kawasaki, Honda, etc.) montados nos nossos aparelhos, vale a garantia conferida pelos respectivos fabricantes.</li> <li>A garantia não inclui eventuais danos, directos ou indirectos causados a pessoas ou bens materiais derivados da inutilização da máquina por ruptura ou da suspensão obrigada da sua utilização.</li> </ol>	<p>Αυτό το μηχανήμα έχει σχεδιαστεί και κατασκευαστεί με τις πιο μοντέρνες τεχνικές παραγωγής. Ο κατασκευαστής εγγυάται τα προϊόντα του για περίοδο 24 μηνών από την ημερομηνία αγοράς για ιδιωτική χρήση/χόμπι. Η εγγύηση μειώνεται σε έξι μήνες σε περίπτωση επαγγελματικής χρήσης και σε τρεις μήνες σε περίπτωση ενοικίασης.</p> <p><b>Γενικοί όροι της εγγύησης</b></p> <ol style="list-style-type: none"> <li>Η ισχύς της εγγύησης αρχίζει από την ημερομηνία αγοράς. Ο κατασκευαστής μέσω του διαδικτύου πώλησης και τεχνικής εξυπηρέτησης αντικαθιστά δωρεάν τα ελαττωματικά εξαρτήματα που οφείλονται σε υλικό, επεξεργασία και παραγωγή. Η εγγύηση δεν στερεί στον αγοραστή τα νομικά δικαιώματα που προβλέπονται από τον αστικό κώδικα όσον αφορά στις επιπτώσεις των ατελειών ή των ελαττωμάτων που προκλήθηκαν από το αγορασμένο προϊόν.</li> <li>Το τεχνικό προσωπικό θα επέμβει το συντομότερο δυνατό μέσα στα χρονικά όρια που επιτρέπουν οι οργανωτικές απαιτήσεις.</li> <li><b>Για τεχνική υποστήριξη κατά την περίοδο εγγύησης είναι απαραίτητο να επιδείξετε στο εξουσιοδοτημένο προσωπικό το παρακάτω πιστοποιητικό εγγύησης σφραγισμένο από το κατάστημα πώλησης, πλήρως συμπληρωμένο και που συνοδεύεται από τιμολόγιο αγοράς ή νόμιμη απόδειξη να αποδεικνύει την ημερομηνία αγοράς.</b></li> <li>Η εγγύηση παύει να ισχύει σε περίπτωση: <ul style="list-style-type: none"> <li>- Εμφανούς απουσίας συντήρησης.</li> <li>- Λανθασμένης χρήσης του προϊόντος ή επεμβάσεων,</li> <li>- Ακατάλληλων λιπαντικών ή καυσίμου</li> <li>- Χρήσης μη γνήσιων ανταλλακτικών ή αξεσουάρ.</li> <li>- Επεμβάσεων που έγιναν από μη εξουσιοδοτημένο προσωπικό.</li> </ul> </li> <li>Ο κατασκευαστής δεν καλύπτει με την εγγύηση τα αναλώσιμα υλικά και τα εξαρτήματα που υπόκεινται σε φυσιολογική φθορά κατά τη λειτουργία.</li> <li>Η εγγύηση αποκλείει τις επεμβάσεις ενημέρωσης και βελτίωσης του προϊόντος.</li> <li>Η εγγύηση δεν καλύπτει τη ρύθμιση και τις επεμβάσεις συντήρησης που μπορεί να λάβουν χώρα κατά τη διάρκεια της εγγύησης.</li> <li>Ενδεχόμενες ζημιές που προκλήθηκαν κατά τη μεταφορά πρέπει να αναφερθούν αμέσως στο μεταφορέα, διαφορετικά παύει η ισχύς της εγγύησης.</li> <li>Για τους κινητήρες άλλων κατασκευαστών (Briggs &amp; Stratton, Tecumseh, Kawasaki, Honda κλπ.) που είναι εγκατεστημένοι στα μηχανήματά μας, ισχύει η εγγύηση που χορηγείται από τον κατασκευαστή του κινητήρα.</li> <li>Η εγγύηση δεν καλύπτει ενδεχόμενες ζημιές άμεσες ή έμμεσες που θα προκληθούν σε άτομα ή αντικείμενα από βλάβες του μηχανήματος ή παρατεταμένη εξαναγκασμένη διακοπή στη χρήση αυτού.</li> </ol>	<p>Bu makine, en modern üretim/imalat teknikleri kullanılarak tasarlanıp gerçekleştirildi. Üretici/İmalatçı firma, özel/hobi amaçlı kullanımlar için, satınalma tarihinden sonra yirmidört aylık süreyle kendi ürünleri için garanti vermektedir. Garanti süresi, profesyonel kullanımlar durumunda altı ayla, kiralama durumunda ise üç ayla sınırlanmıştır.</p> <p><b>Garanti genel koşulları</b></p> <ol style="list-style-type: none"> <li>Garanti, satınalma tarihinden itibaren geçerlilik kazanır. İmalatçı firma; malzeme, işçilik ve imalattan kaynaklanan kusurlu parçaları, satış ve teknik destek ağı yoluyla değiştirir. Garanti, satılan üründen kaynaklanan kusurlara ve kusurların sonuçlarına karşı satınalanı koruyan medeni kanundan kaynaklanan hakları ortadan kaldırmaz.</li> <li>Teknik personel, organizasyonel koşulların verdiği sınırlar içerisinde olabildiğince en kısa sürede destek sağlayacaktır.</li> <li><b>Garantide yer alan desteği talep etmek için, yetkili kişiye satıcı tarafından damgalanmış sertifikayı ve de mali açıdan zorunlu satınalma faturasını ya da satınalma tarihini ispatlayan fişi göstermesi gereklidir.</b></li> <li>Garanti aşağıda yer alan durumlarda ortadan kalkar: <ul style="list-style-type: none"> <li>- Bakım yapılmadığının açıkça anlaşılması,</li> <li>- Ürünün doğru olmayan ya da kurallara aykırı kullanımı,</li> <li>- Makineye uygun olmayan yağ ya da yakıtın kullanımı,</li> <li>- Orijinal olmayan yedek parça ya da aksesuarların kullanımı,</li> <li>- Yetkili olmayan kişiler tarafından makineye müdahalelerde bulunulması.</li> </ul> </li> <li>İmalatçı şirket; tüketim malzemelerini ve de makinenin normal işletimi sonucunda değişmesi gereken parçaları, garanti kapsamının dışında tutmaktadır.</li> <li>Garanti, ürünün yenileştirme ve iyileştirme amacı ile yapılan eklentilerini hariçte bırakılmaktadır.</li> <li>Garanti, garanti süresi boyunca gerekli olabilecek ayarlama ve bakım işlemlerini kapsamamaktadır.</li> <li>Taşıma esnasında meydana gelecek hasarlar, garanti kapsamındaki hakları taşımacıdan talep etmek için ivedilikle bildirilmelidir.</li> <li>Makineye kurulmuş olan başka marka motorlar için (Briggs ve Stratton, Tecumseh, Kawasaki, Honda, ve diğerleri), garanti; o motor imalatçıları tarafından verilir.</li> <li>Garanti, uzun süreli kullanımdan kaynaklanan zorlamalı süspansiyon ve makine arızalarının, doğrudan ya da dolaylı olarak, kişilere ve eşyalara verdiği hasarları kapsamaz.</li> </ol>

MODELO - ΜΟΝΤΕΛΟ

SERIAL No  
ΔΙΑΔΟΧΙΚΟΣ  
ΑΡΙΘΜΟΣ

COMPRADOR - ΑΓΟΡΑΣΜΕΝΟ ΑΠΟ ΤΟΝ ΚΥΡΙΟ

DATA - ΗΜΕΡΟΜΗΝΙΑ

DISTRIBUIDOR - ΚΑΤΑΣΤΗΜΑ ΠΩΛΗΣΗΣ

MODEL

SERİ No:

SATIN ALAN Kişi

TARİH

SATICI

Não enviar! Anexe apenas em caso de pedido de assistência técnica.  
Μην το στείλετε! Επισυνάπτεται μόνο σε περίπτωση αίτησης τεχνικής εγγύησης.

Gönderim amaçlı değildir! Sadece teknik garanti için tüm nihai talepleri yollayınız.

## ZÁRUČNÍ LIST

## ГАРАНТИЯ

## KARTA GWARANCYJNA

Toto motorové čerpadlo bylo navrženo a vyrobeno s pomocí nejmodernějších výrobních technik. Výrobní podnik poskytuje na vlastní výroby záruku 24 měsíce od data zakoupení k soukromému účelu. Záruka je omezena na 6 měsíců v případě profesionálního využití a na 3 měsíce v případě pronajímání.

## Všeobecné záruční podmínky

- Záruka platí ode dne zakoupení výrobku. Výrobní podnik zdarma vyměňuje prostřednictvím obchodní a servisní sítě vadné díly, jejichž vada byla způsobena materiálem, zpracováním nebo výrobou. Záruka nezabývá kupujícího zákonných práv podle občanského zákoníku týkajících se důsledků vad nebo chyb způsobených prodaným výrobkem.
- Techničtí pracovníci provedou požadovaný zákrok co nejdříve v rámci daných časových možností.
- Při žádosti o opravu v záruce je nutné předložit oprávněnému pracovníkovi níže uvedený záruční list orazitkový prodejcem a úplně vyplněný, spolu s nákupní fakturou nebo platným dokladem o zakoupení s datem nákupu.**
- Záruka propadá v případě:
  - zjevného zanedbání údržby,
  - nevhodného používání výrobku nebo jeho porušení,
  - použití nevhodných mazadel nebo paliv,
  - použití jiných než originálních náhradních dílů,
  - zásahů prováděných neoprávněnými pracovníky.
- Záruka se podle výrobce nevztahuje na materiály, které se opotřebovávají, a na části vystavené běžnému funkčnímu opotřebování.
- Záruka se nevztahuje na zásahy týkající se modernizace a vylepšování výrobku.
- Záruka se nevztahuje na seřizování a údržbové práce, i když jsou prováděné v době záruky.
- Případné škody způsobené při dopravě musí být ihned oznámeny dopravci, jinak záruka propadá.
- Pro motory jiných značek (Briggs & Stratton, Tecumseh, Kawasaki, Honda, apod.) použité v našich výrobcích platí záruka poskytnutá příslušnými výrobci motoru.
- Záruka se netýká případných škod, přímých či nepřímých, způsobených osobám nebo na věcech poruchou výrobku, nebo vyplývajících z dlouhodobého nuceného odstavení výrobku.

Эта машина разработана и изготовлена по самой современной технологии. Фирма-изготовитель гарантирует свои изделия в течение двадцати четырех (24) месяцев со дня покупки при условии, что они применяются для личного пользования/хобби. Для изделий профессионального применения гарантийный срок ограничивается шестью (6) месяцами, а если изделия сдаются напрокат - тремя (3) месяцами.

## Общие гарантийные условия

- Гарантийный срок отсчитывается от даты покупки. Фирма-изготовитель через свою сеть сбыта и техобслуживания бесплатно заменяет детали, имеющие дефекты из-за материала, обработки, изготовления. Настоящая гарантия не ущемляет законных прав покупателя по гражданскому кодексу в отношении последствий дефектов или неисправностей проданного изделия.
- Технический персонал фирмы выполнит гарантийные работы максимально быстро в пределах сроков, определяемых организационными требованиями.
- Для получения гарантийного обслуживания необходимо предъявить уполномоченным представителям полностью заполненный нижеприведенный гарантийный талон с печатью дилера, а также чек, подтверждающий дату покупки.**
- Гарантия аннулируется в следующих случаях:
  - Очевидное отсутствие должного ухода,
  - Неправильное использование изделия или несанкционированное изменение его конструкции;
  - Использование несоответствующих смазочных материалов или топлива,
  - Использование неоригинальных запчастей или принадлежностей,
  - Выполнение ремонта неуполномоченным персоналом.
- Из гарантии исключены расходные материалы и те части, которые подвергаются нормальному износу при эксплуатации.
- Из гарантийных услуг исключены работы по обновлению и улучшению изделия.
- Гарантия не покрывает наладочные работы и операции по техобслуживанию, могущие потребоваться в течение гарантийного срока.
- Претензии по повреждениям, причиненным при транспортировке, должны немедленно предъявляться транспортировщику, в противном случае условия гарантии будут считаться нарушенными.
- На двигатели не нашего производства (Briggs & Stratton, Tecumseh, Kawasaki, Honda и т.п.), установленные на наших изделиях, действует гарантия соответствующих изготовителей.
- Гарантия не покрывает прямой или косвенный ущерб, могущий быть причиненным людям или собственности, вследствие неисправности изделия или его вынужденного простоя.

Niniejsze urządzenie zostało zaprojektowane i wykonane przy wykorzystaniu najnowocześniejszych technik produkcyjnych. Producent udziela gwarancji na swoje wyroby na okres 24 miesięcy od daty zakupu do celów prywatnych/hobbystycznych. Gwarancja zostaje ograniczona do 6 miesięcy w przypadku użycia do pracy zawodowej oraz do 3 miesięcy w przypadku wypożyczenia.

## Ogólne warunki gwarancji

- Gwarancja obowiązuje począwszy od dnia zakupu. Producent, poprzez sieć sprzedaży i obsługi technicznej, wymienia bezpłatnie części z wadami materiałowymi, wadami powstającymi w toku obróbki oraz wadami produkcyjnymi. Gwarancja nie znosi prawa nabywcy przewidzianego w kodeksie cywilnym i dotyczącego roszczeń w wyniku wad i uszkodzeń spowodowanych przez sprzedany przedmiot.
- Personel techniczny przystąpi do naprawy w czasie, na który pozwolą wymagania organizacyjne, zawsze najszybciej jak to możliwe.
- Aby skorzystać z naprawy gwarancyjnej, konieczne jest przedstawienie autoryzowanym pracownikom obsługi poniższej karty gwarancyjnej, podstemplowanej przez sprzedawcę, wypełnionej we wszystkich swoich częściach oraz faktury zakupu lub paragonu lub też innego wymaganego prawnie dokumentu sprzedaży z odnotowaną datą zakupu.**
- Utrata gwarancji następuje w przypadku:
  - Widocznego braku konserwacji.
  - Nieprawidłowego użytkowania wyrobu lub jego przeróbek.
  - Stosowania niewłaściwych smarów lub paliwa.
  - Stosowania nieoryginalnych części zamiennych lub akcesoriów.
- Producent nie obejmuje gwarancją części podlegających normalnemu zużyciu podczas pracy urządzenia.
- Gwarancja nie obejmuje prac mających na celu unowocześnienie i ulepszenie produktu.
- Gwarancja nie obejmuje ustawienia ani czynności konserwacyjnych, które mogą być konieczne w okresie gwarancji.
- Ewentualne uszkodzenia powstałe podczas transportu powinny zostać natychmiastowo zgłoszone przewoźnikowi pod groźbą utraty gwarancji.
- Dla silników innych marek (Briggs & Stratton, Tecumseh, Kawasaki, Honda, itd.) montowanych w naszych urządzeniach obowiązuje gwarancja udzielona przez producenta silnika.
- Gwarancja nie obejmuje ewentualnych szkód, bezpośrednio lub pośrednio wyrządzonych osobom lub rzeczom z powodu usterek w urządzeniu lub wynikłych z wymuszonego przedłużonego przestoju w pracy urządzenia.

MODEL

DATUM

МОДЕЛЬ - MODEL

DATA - DATA

SERIOVÉ Č.

PRODEJCE

СЕРИЙНЫЙ НОМЕР  
NR SERYJNY

ПРОДАВЕЦ - SPRZEDAWCA

ZAKOUPIL

ПОКУПАТЕЛЬ - NABYWCA PAN/I

Nezasílat! Přiložte pouze při případném vyzvání záruční služby.

Не отправлять! Прилагать только к возможной заявке на гарантийные услуги.  
Nie wysyłać! Załączyć jedynie w przypadku żądania naprawy gwarancyjnej.

- P** **ATENÇÃO!** - Este manual deve acompanhar a máquina durante toda a sua vida útil.
- GR** **ΠΡΟΣΟΧΗ!** - Το παρόν εγχειρίδιο πρέπει να συνοδεύει το μηχάνημα καθ'όλη τη διάρκεια ζωής του.
- TR** **DİKKAT!** - Bu kılavuz, daima makinanın yanında bulundurulmalıdır.
- CZ** **UPOZORNĚNÍ!** - Tento návod byste měli používat po celou dobu životnosti čerpadla.
- RUS** **ВНИМАНИЕ!** - Настоящая инструкция должна сопровождать изделие во время всего срока его службы.
- PL** **UWAGA!** - Niniejsza instrukcja powinna towarzyszyć urządzeniu przez cały okres jego eksploatacji.



EMAK s.p.a. - Member of the YAMA group  
42011 BAGNOLO IN PIANO (REGGIO EMILIA) ITALY  
TEL. 0522956611 - TELEFAX 0522951555  
EMAIL [service@emak.it](mailto:service@emak.it) INTERNET <http://www.emak.it>

